

OMRON



SpotArm™ Type Blood Pressure Monitor Model i-Q132

- **Instruction Manual**
- **Mode d'emploi**
- **Gebrauchsanweisung**
- **Manuale di istruzioni**
- **Manual de instrucciones**
- **Gebruiksaanwijzing**
- **РУКОВОДСТВО ПО ЭКСПЛУАТАЦИИ**

EN

FR

DE

IT

ES

NL

RU

AR



• كتيب الإرشادات

All for Healthcare

IM-HEM-1010-E-03-10/2011
1664040-3D

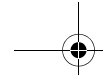

Contents

Before using the unit

Introduction	3
Important Safety Information	4
1. Overview	7
2. Preparation	10
2.1 Installing/Replacing the Batteries	10
2.2 Connecting the AC Adapter	13
2.3 Setting the Date and Time	14

Operating instructions

3. Using the Unit.....	19
3.1 How to Sit Correctly When Taking a Measurement.....	19
3.2 Place Your Arm Through the Arm Cuff.....	21
3.3 Taking a Reading.....	23
3.4 Instructions for Special Conditions	31
3.5 Using the Memory Function.....	32

Care and maintenance

4. Handling Errors and Problems	39
4.1 Error Messages	39
4.2 Troubleshooting	41
5. Maintenance and Storage	44
6. Technical Data.....	46
7. Some Useful Information about Blood Pressure	48

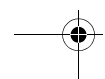
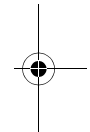
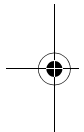

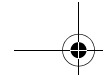

Introduction

Thank you for purchasing the OMRON i-Q132 Intellisense SpotArm™ Type Upper Arm Blood Pressure Monitor.

The OMRON i-Q132 Intellisense is a fully automatic blood pressure monitor, operating on the oscillometric principle. It measures your blood pressure and pulse rate simply and quickly. For comfortable controlled inflation without the need for pressure pre-setting or re-inflation the device uses its advanced “Intellisense” technology.

The adjustable cuff angle corrects the body posture which tends to be stooped. The elbow rest stabilizes the position and keeps the arm at the most appropriate angle.

By simply placing the arm through the cuff, it automatically wraps around your arm to the appropriate size and starts to measure your blood pressure and pulse rate.

The monitor stores measurement results for two people and features morning and evening averages.

EN

 **Please read this instruction manual thoroughly before using the unit. For specific information about your own blood pressure, CONSULT YOUR DOCTOR.**

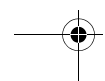
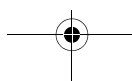

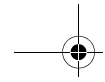

Important Safety Information

Consult your doctor during pregnancy, arrhythmia and arteriosclerosis.
Please read this section carefully before using the unit.

⚠ Warning:

Indicates a potentially hazardous situation which, if not avoided, could result in death or serious injury.

(General Usage)

- Always consult your doctor. Self-diagnosis of measurement results and self-treatment are dangerous.
- People with severe blood flow problems, or blood disorders, should consult a doctor before using the unit. Cuff inflation can cause internal bleeding.

(AC Adapter Usage)

- Never plug in or unplug the power cord from the electric outlet with wet hands.

(Battery Usage)

- If battery fluid should get in your eyes, immediately rinse with plenty of clean water. Consult a doctor immediately.

⚠ Caution:

Indicates a potentially hazardous situation which, if not avoided, may result in minor or moderate injury to the user or patient or damage to the equipment or other property.

(General Usage)

- Do not leave the unit unattended with infants or persons who cannot express their consent.
- Do not use the unit for any purpose other than measuring blood pressure.
- Do not disassemble the unit.

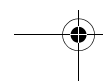
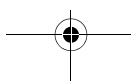

Important Safety Information

- Do not inflate the arm cuff over 299 mmHg.
- If the cuff does not stop inflating, or some other abnormality occurs, press the Emergency Deflation Switch immediately to prevent from internal bleeding or damage to peripheral nerves.
- To inflate the cuff manually, refer to Chapter 3.4. If the cuff is over inflated, it can cause internal bleeding.
- Be sure to remove watches and other jewelry (rings, bracelets) etc. that could damage the cuff lining during application.
- Do not take readings if the cuff lining is damaged. This could cause injury.
- Do not use a mobile phone near the unit. This could cause a malfunction.

(AC Adapter Usage)

- Use only the original AC adapter designed for this unit. Use of unsupported adapters may damage and/or may be hazardous to the unit.
- Plug the AC adapter into the appropriate voltage outlet.
- Do not use the AC adapter if the unit or the power cord is damaged. Turn off the power and unplug the power cord immediately.

(Battery Usage)

- If battery fluid should get on your skin or clothing, immediately rinse with plenty of clean water.
- Use only four "AA" alkaline batteries with this unit. Do not use other types of batteries.
- Do not insert the batteries with their polarities incorrectly aligned.
- Replace old batteries with new ones immediately. Replace all four batteries at the same time.
- Remove the batteries if the unit will not be used for three months or more.
- If the batteries have been removed for more than 30 seconds, the date and time setting will need to be reset.
- Do not use new and used batteries together.

EN

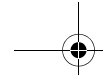

Important Safety Information

General Precautions

- Do not apply strong shocks and vibrations to or drop the unit.
- Do not take measurements after bathing, drinking alcohol, smoking, exercising or eating.
- Read and follow the “Important information regarding Electro Magnetic Compatibility (EMC)” in the Technical Data Section.
- Read and follow the “Correct Disposal of This Product” in the Technical Data Section when disposing of the device and any used accessories or optional parts.
- When the unit is not in use, or if it is moved etc., do not place objects (writing implements, note books, the AC adapter etc.) in the arm cuff. This could cause damage to the cuff lining or the unit and prevent the unit from taking correct readings.
- Do not inflate the arm cuff if your arm is not in place.
- Do not take readings if your arm is placed incorrectly (upside down or from the opposite side of the unit).
- Do not move the unit unless the arm cuff has been secured.

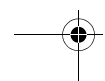
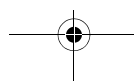
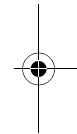
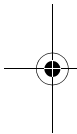

1. Overview

Main Unit

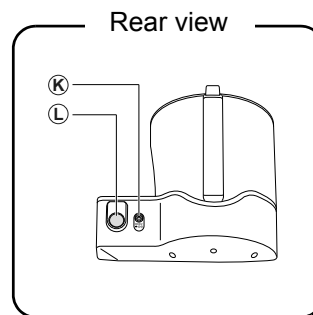
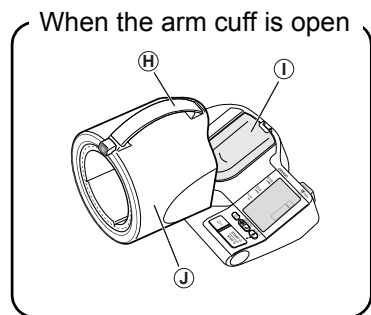
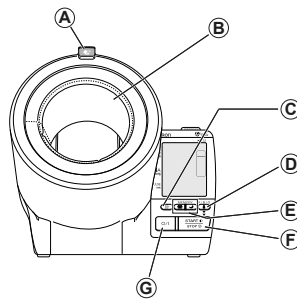

EN

- | | |
|-----------------------------------------------------------------------------------------------------------------------------------------------------------------------------------------------------------------------------------------------------------------------------------------------------|------------------------------------------------------------------------------------------------------------------------------------------------------------|
| <p>A. Arm cuff release button
Press this to open as shown above.</p> <p>B. Cuff lining</p> <p>C. MEMORY button</p> <p>D. User ID selection button</p> <p>E. Weekly average (Morning ☀ / Evening 🌙) button</p> <p>F. START/STOP button</p> <p>G. O/I button (Power switch)</p> <p>H. Handle</p> | <p>I. Elbow rest</p> <p>J. Arm cuff</p> <p>K. AC adapter jack</p> <p>L. Emergency deflation switch
Press this to stop measurement in an emergency.</p> |
|-----------------------------------------------------------------------------------------------------------------------------------------------------------------------------------------------------------------------------------------------------------------------------------------------------|------------------------------------------------------------------------------------------------------------------------------------------------------------|

1. Overview

Display

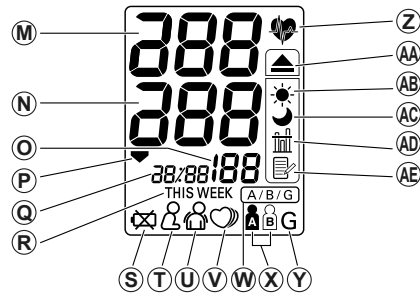

- | | |
|------------------------------------------------------------------------------------------------------------------------------------------------------------------------------------------------------------------------------------------------------------------------------------------------------------------------------------------------------------------------------------------------------------------------------------------------------------------------------------------------------------------------------------------------------------------------------------------------------------------------------------------------------------------------------------------------------------------------------------------------------------------------------------------------------------------------------------------------------------------------------------------------------------------------------|-------------------------------------------------------------------------------------------------------------------------------------------------------------------------------------------------------------------------------------------------------------------------------------------------------------------------------------------------------------------------------------------------------------------------------------------------------------------------------------------------------------------------------------------------------------------------------------------------------------------------------------------------------------------------------------------------------------------------------|
| <p>M. Systolic blood pressure</p> <p>N. Diastolic blood pressure</p> <p>O. Pulse display</p> <p>P. Deflation symbol</p> <p>Q. Date/Time display</p> <p>R. Week display</p> <p>S. Battery low symbol</p> <p>T. Posture symbol
Displayed when sitting incorrectly.</p> <p>U. Movement symbol
Displayed if you move your body during the measurement.</p> <p>V. Irregular heartbeat symbol</p> <p>W. User select symbol
Indicates to select the user I.D. or guest.</p> <p>X. User ID symbol (A or B)
Indicates user A or user B as selected by the user to take a measurement or when using the memory function.</p> <p>Y. Guest symbol</p> <p>Z. Heartbeat symbol</p> <ol style="list-style-type: none"> 1. Flashes during measurement. 2. If flashing after measurement completed, or when viewing results stored in the memory, indicates blood pressure out of recommended range*. | <p>AA. Morning hypertension symbol
Indicates blood pressure out of recommended range*.</p> <p>AB. Morning average symbol
Displayed when viewing morning averages using the memory function.</p> <p>AC. Evening average symbol
Displayed when viewing evening averages using the memory function.</p> <p>AD. Average value symbol
Displayed when viewing value for the last three measurements.</p> <p>AE. Memory symbol
Displayed when viewing values stored in the memory.</p> <p>* Note: If your systolic or diastolic pressure is outside the standard range (above 135/85 mmHg) the Heartbeat symbol as well as the Morning hypertension symbol will blink. Please refer to Chapter 3.3.8.</p> |
|------------------------------------------------------------------------------------------------------------------------------------------------------------------------------------------------------------------------------------------------------------------------------------------------------------------------------------------------------------------------------------------------------------------------------------------------------------------------------------------------------------------------------------------------------------------------------------------------------------------------------------------------------------------------------------------------------------------------------------------------------------------------------------------------------------------------------------------------------------------------------------------------------------------------------|-------------------------------------------------------------------------------------------------------------------------------------------------------------------------------------------------------------------------------------------------------------------------------------------------------------------------------------------------------------------------------------------------------------------------------------------------------------------------------------------------------------------------------------------------------------------------------------------------------------------------------------------------------------------------------------------------------------------------------|

Package Contents

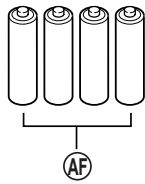

AF. Four "AA" alkaline (LR6)
batteries
AG. AC adapter

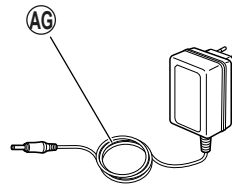

- Instruction manual
- Quick guide
- Guarantee card
- Blood pressure pass

EN

2. Preparation

2.1 Installing/Replacing the Batteries

To set the date and time, first insert the batteries, then attach the AC adapter.

- Please insert the batteries even if you will be using the AC adapter. The batteries are required to store the date and time setting. If the unit is used without the batteries inserted, the clock will stop when the AC adapter is disconnected. However, the measurement values remain in the memory.
- If you use the AC adapter to power the unit, the backlight of the display will light, making the display easier to see. The backlight will not light when using batteries only.
- By using both the AC adapter and batteries, the batteries will last longer.

Installing the Batteries

1. Make sure that the arm cuff is secured to the unit, and turn the unit upside down.
2. Slide the battery cover in the direction of the arrow while pressing the ribbed part of the cover.

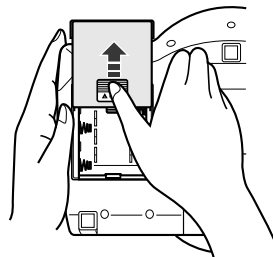

2. Preparation

3. Install or replace four “AA” size batteries so that the + (positive) and - (negative) polarities match the polarities indicated in the battery compartment.

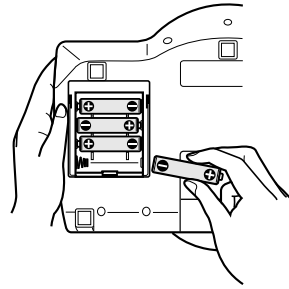



4. Put the battery cover back in place.
Slide the battery cover, until it clicks into place.

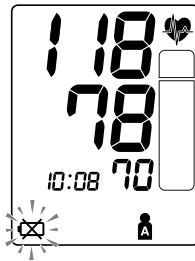

EN

2. Preparation

Battery Life & Replacement



If the battery low symbol () appears on the display, replace all four batteries at the same time.

- When the battery low symbol () starts to blink, you will still be able to use the unit for a short while. You should replace the batteries with new ones ahead of time.
- When the symbol () remains lit, the batteries are exhausted. You should replace the batteries with new ones at once. Turn the unit off before replacing the batteries.
- Remove the batteries if the unit will not be used for three months or more.
- If the batteries have been removed for more than 30 seconds, the Date/Time setting will need to be reset. See Chapter 2.3 for details.
- Dispose of batteries according to applicable local regulations.

Four new “AA” alkaline batteries will last for approximately 250 measurements, when used to take six measurements a day using battery power only.

Since the supplied batteries are for monitoring use only, they may have a shorter life and not last for 250 measurements.

2.2 Connecting the AC Adapter

Note: Use only the AC adapter designed for this unit.

1. Insert the plug of the AC adapter into the AC adapter jack on the back of the unit.
2. Insert the power plug of the AC adapter into a power outlet.

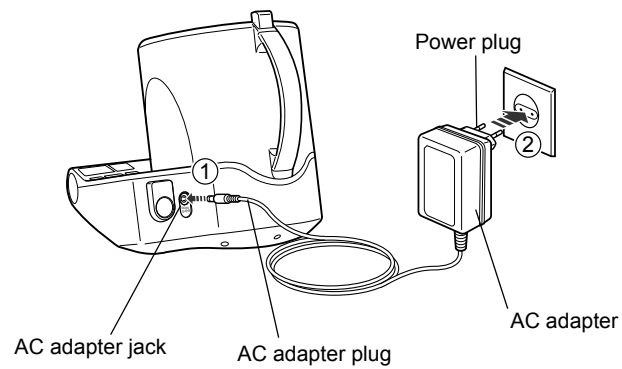

EN

2. Preparation

2.3 Setting the Date and Time

Your blood pressure monitor automatically stores up to 84 individual measurement values with the date and time for each user.

To make use of the memory and average values functions:

- Set the unit to the correct date and time before taking a measurement for the first time.
- If the batteries have been removed for more than 30 seconds, the Date/Time setting will need to be reset.

Set the year, month, day, hours and minutes for the current date and time.

(For details on changing the date and time setting, refer to “Adjusting the Date and Time Setting”.)

The weekly average buttons are used to set the date and time.

Use the buttons as described below to adjust the date and time setting.

- ☾ Evening average button: Press this button to increase the value for the date/time setting.
- ☀ Morning average button: Press this button to decrease the value for the date/time setting.

1. Press the O/I button to turn the power on. All items on the display will appear briefly, then the year digit will flash.

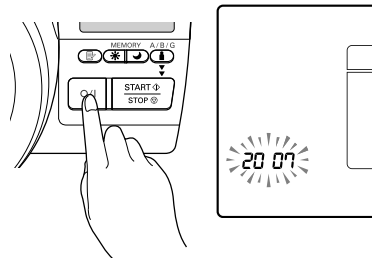

Note:

- The illustration to the right shows the display when the unit is used for the first time, after the clock has stopped or after replacing the batteries.



2. Preparation

2. Press the weekly average buttons to adjust the year setting.

- Press the Evening average button  once to increase the setting by one year.
- Press the Morning average button  once to decrease the setting by one year.
- Hold the buttons down to increase (decrease) the digits rapidly.

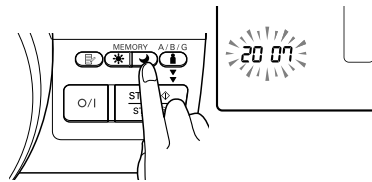

Note: The range for the year setting is 2007 to 2030. If the year reaches 2030, it will return to 2007.

3. Press the MEMORY button to confirm the setting when the desired number appears on the display.

The year is set and the month digits flash on the display.

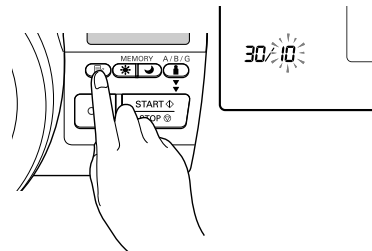

EN

4. Press the weekly average buttons to adjust the month setting.

- Press the Evening average button once to increase the setting by one month.
Press the Morning average button once to decrease the setting by one month.
- Hold the buttons down to increase (decrease) the digits rapidly.

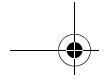

2. Preparation

- 5.** Press the MEMORY button to confirm the setting when the desired number appears on the display.

The month is set and the day digits flash on the display.

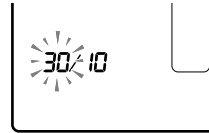

Example: when October has been set as the month.

- 6.** Press the weekly average buttons to adjust the day setting.
- Press the Evening average button once to increase the setting by one day.
Press the Morning average button once to decrease the setting by one day.
 - Hold the buttons down to increase (decrease) the digits rapidly.

- 7.** Press the MEMORY button to confirm the setting when the desired number appears on the display.

The day is set and the hour digits flash on the display.

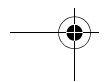
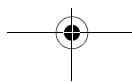
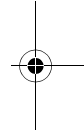
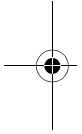

8. Set the hour and minutes in the same way as the date settings.

Press the weekly average buttons to adjust the digits for the hour and minutes, then press the MEMORY button to confirm the setting.



When the date and time settings have been set, the display changes to that shown to the above.

9. Press the O/I button to turn the power off.

Note: You can also start taking readings immediately, rather than turn the unit off.

2. Preparation

Adjusting the Date and Time Setting

Note: If you need to change the date and time for some reason, or if the date and time has been reset after replacing the batteries, adjust the date and time between 10:00 and 18:59. This will avoid problems with morning and evening weekly averages stored in the memory.

1. Press the O/I button to turn the power off.

2. Turn the unit on then press and hold the MEMORY button for three seconds or longer when the standby display (shown right) appears.



Standby display
(When the arm cuff is closed.)

3. The year setting flashes on the display.
Refer to Chapter 2.3 to adjust the settings for the date and time.



3. Using the Unit

3.1 How to Sit Correctly When Taking a Measurement

Correct posture during measurement is necessary to get accurate results.

Notes:

- Measurements should be taken in a quiet place and you should be in a relaxed, seated position. Make sure that the room is not too hot or too cold.
- Avoid eating, drinking alcohol, smoking, or exercising for at least 30 minutes before taking a measurement.
- Do not move or talk during measurement.

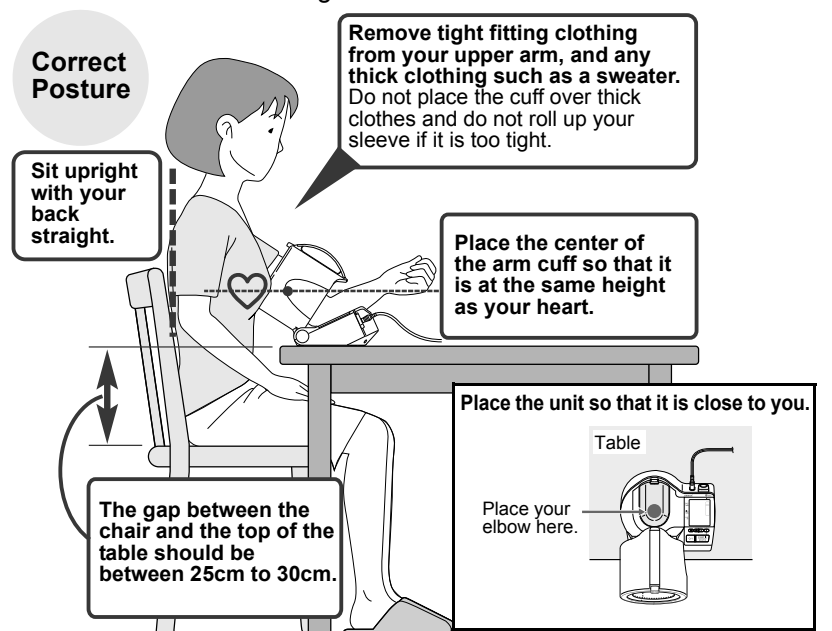

EN

3. Using the Unit

Note: You can take a measurement on either your left or right arm. The blood pressure can differ between the right arm and the left arm and therefore also the measured blood pressure values can be different. Omron recommends to always use the same arm for measurements. If the values between the two arms differ substantially, please check with your physician which arm to use for your measurement.

Incorrect Posture

If you are leaning forwards, this can put pressure on your stomach, which could cause the measurement results to be incorrect. Readings cannot be taken correctly in the following cases.

- Arched back (leaning forwards)
- Sitting cross-legged
- Sitting on a sofa or at a low table so that you tend to lean forward

If the unit is too far away from your body.

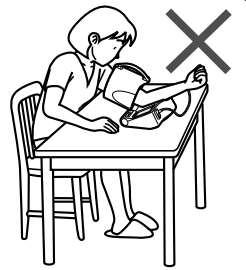

If the unit is at a level lower than your heart.



3.2 Place Your Arm Through the Arm Cuff

Remove the cushion sheet before using the unit for the first time.
Take readings with your bare arm or light clothing.

Note: Remove thick clothing from your upper arm.
Do not take readings over thick clothes or rolled-up sleeves.

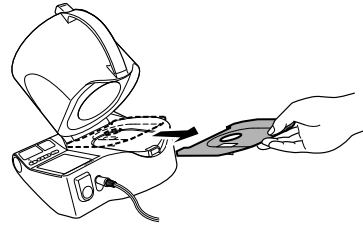

1. Press the Arm cuff release button to open the arm cuff.

Arm cuff release button

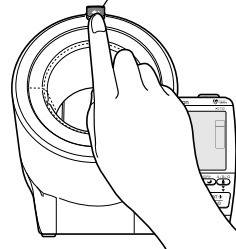

The arm cuff can be moved within the range shown to the right.

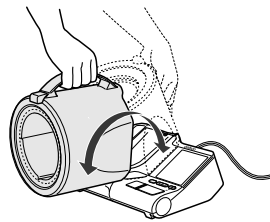

EN

3. Using the Unit

2. Place your left arm through the arm cuff.

Notes:

- Do not remove the cuff lining in the arm cuff.
- If the cuff lining becomes detached, contact your OMRON distributor or Customer Services as mentioned on the package.

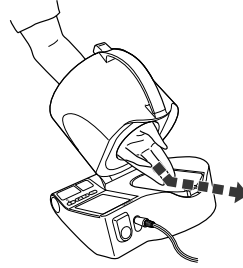

3. Place your elbow on the elbow rest.

Rest your elbow here.

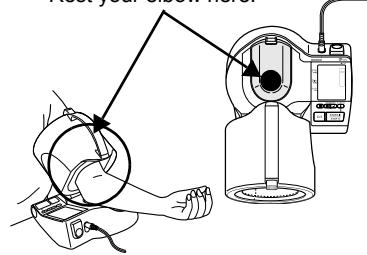

Taking measurements on the right arm

Refer to steps 2 and 3 above, and place your right arm through the arm cuff as shown.

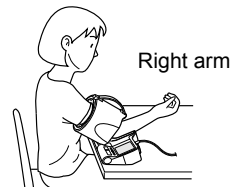

4. Check that you are sitting correctly.
(Refer to Chapter 3.1.)

3.3 Taking a Reading

Try to take readings at the same time each day (within 1 hour after waking up is recommended). This will make the results more useful.

Note: If your systolic blood pressure is known to be above 170 mmHg, refer to Chapter 3.4.

1. Sit comfortably and relax.
If you feel tense, take a few deep breaths.

2. Press the O/I button to turn the power on.
The unit is turned on and the display appears as shown below.

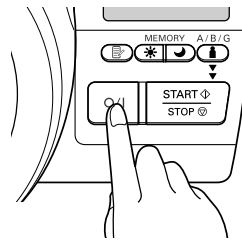
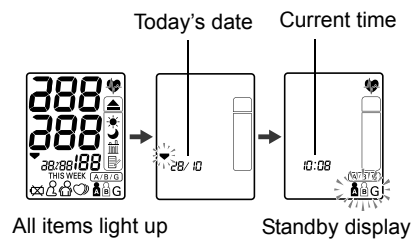

EN

3. Press the user ID selection button to select the desired user.

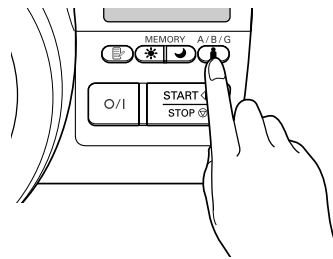

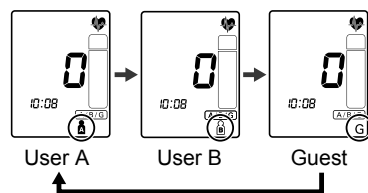

3. Using the Unit

The user alternates with each press of the user ID selection button, as shown below.

**Note:**

- If "G" is selected, the measurement results are not stored in the memory.
- If the START/STOP button is pressed without selecting a user ID, "G" is displayed and the measurement results are not stored in the memory.

4. Check that you are sitting correctly.

If you are not sitting correctly, the  symbol appears on the display. The  symbol disappears when you are in the correct posture. Start measurement only after checking that you are sitting correctly.

Note: Depending on the angle of the arm cuff, the  symbol will appear on the display even if your arm is not in the arm cuff.

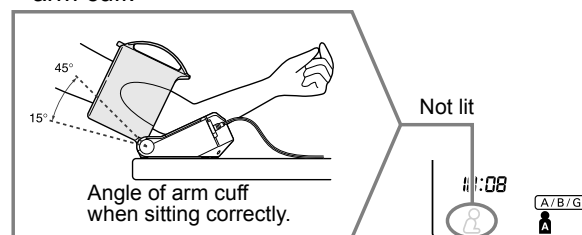

3. Using the Unit

5. Press the START/STOP button once to start measurement. Do not move your arm and remain still until the entire measurement process is completed.

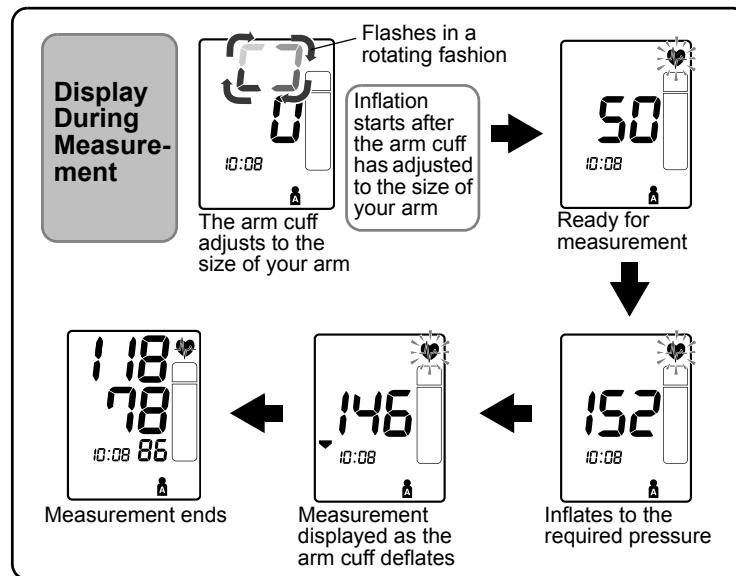
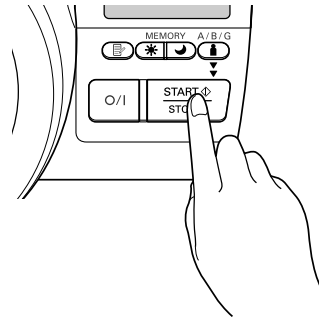

EN

Note: The unit may automatically increase inflation if the arm cuff inflation is insufficient. Automatic re-inflation occurs only once.

3. Using the Unit

To cancel a measurement

If you press the O/I or START/STOP button while the cuff is inflating, measurement stops and the arm cuff deflates.

Note: As a safety measure, measurement will stop if any button is pressed.

Important:

If inflation does not stop when the O/I, START/STOP or any other button is pressed,

Press the emergency deflation switch on the back of the unit.

Note: The clock will also stop if you press the emergency deflation switch. Reset the date and time.

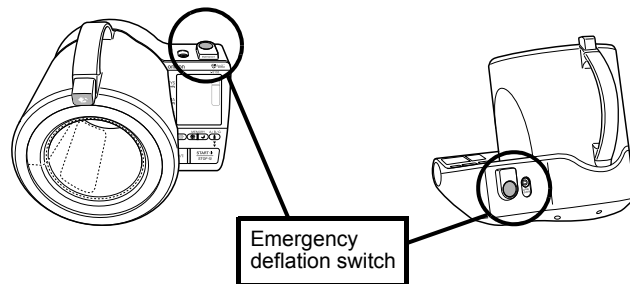

6. Check the measurement results.

The measurement results are automatically stored in the memory. (Refer to Chapter 3.5.)

Note: If "G" (Guest) was selected, the measurement results are not stored in the memory.

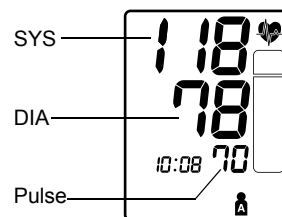

⚠ Warning:
Self-diagnosis of measurement results and self-treatment are dangerous. Always follow the instructions of your doctor.

If the  or  symbols are displayed

Please repeat measurement. In some cases it may not be possible to take measurement correctly.

• **If  displayed**

Incorrect posture during measurement. Sit correctly and take the measurement again. (Refer to Chapter 3.3.4.)

Note: The symbol will disappear in a few seconds, but may appear again depending on the cuff angle at the time.

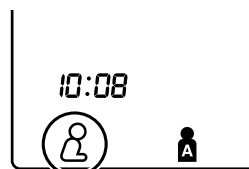

EN

• **If  is displayed**

Movement during measurement. Keep still and repeat the measurement.

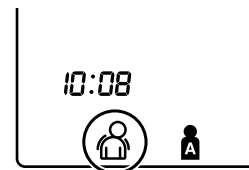

3. Using the Unit

If “E” or “EE” is displayed

Measurement could not be completed successfully. (Refer to Chapter 4.1.)



Wait 2-3 minutes before taking another measurement.

Waiting between measurements allows the arteries to return to the condition prior to taking the blood pressure measurement. Repeat the measurement after your arm is relaxed again. (Refer to Chapter 3.3.)

7. Remove your arm and return the arm cuff to its original position.

The arm cuff will click into place.

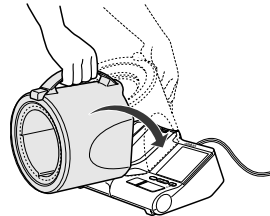

8. Press the O/I button to turn the power off.

Note: If you forget to turn the power off, the unit will turn itself off automatically after five minutes.

Important:

- If your systolic or diastolic pressure is outside the standard range, the heartbeat symbol will blink when the measurement result is displayed.

Recent research suggests that the following values can be used as a guide to high blood pressure for measurements taken at home.

Systolic Blood Pressure	Above 135 mmHg
Diastolic Blood Pressure	Above 85 mmHg

This criteria is for home blood pressure measurement. For professional office blood pressure measurement criteria, please refer to Chapter 7.

- Your blood pressure monitor includes an irregular heartbeat feature. Irregular heartbeats can influence the results of the measurement. The irregular heartbeat algorithm automatically determines if the measurement is usable or needs to be repeated. If the measurement results are affected by irregular heartbeats but the result is valid, the result is shown together with the irregular heartbeat icon. If the irregular heartbeats cause the measurement to be invalid, no result is shown. If the irregular heartbeat symbol () is shown after you have taken a measurement, repeat the measurement. If the irregular heartbeat symbol is shown frequently, please make your doctor aware of it.

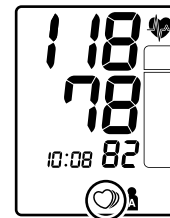

EN

3. Using the Unit

What is Irregular Heartbeat?

An irregular heartbeat is a heartbeat rhythm that varies by more than 25% from the average heartbeat rhythm detected while the unit is measuring the systolic and diastolic blood pressure.

If such an irregular rhythm is detected more than twice during measurement, the irregular heartbeat symbol () appears on the display with the measurement results.

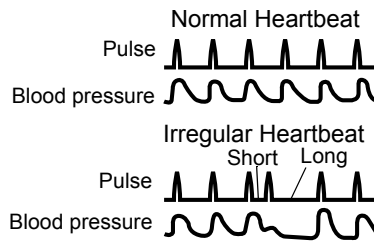
**What is Arrhythmia?**

A heartbeat is stimulated by electrical signals that cause the heart to contract.

Arrhythmia is a condition where the heartbeat rhythm is abnormal due to flaws in the bio-electrical system that drives the heartbeat. Typical symptoms are skipped heartbeats, premature contraction, an abnormally rapid (tachycardia) or slow (bradycardia) pulse. This can be caused by heart disease, aging, physical predisposition, stress, lack of sleep, fatigue etc. Arrhythmia can only be diagnosed by a doctor through a special examination.

Whether the appearance of the irregular heartbeat symbol () in the results indicates arrhythmia or not can only be determined by an examination and diagnosis by your doctor.

 Warning:

If the irregular heartbeat symbol () is shown frequently, please make your doctor aware of it. Conducting self-diagnosis and treatment based on measurement results are dangerous. Be sure to follow the instructions of your doctor.

3.4 Instructions for Special Conditions

If your systolic pressure is known to be more than 170 mmHg or if you failed to measure blood pressure repeatedly, perform the following steps.

1. Place your arm through the arm cuff and press the O/I button to turn the power on.
2. Press the user ID selection button  to select your user ID.

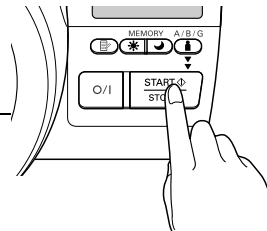

3. Press and hold the START/STOP button until the cuff inflates 30 to 40 mmHg higher than your suspected systolic pressure.

Note: You cannot inflate the cuff above 299 mmHg. (An error will be displayed if you try to inflate the cuff above 299 mmHg.)

4. Release the START/STOP button when the cuff has been inflated to the desired pressure.

The cuff starts to deflate and measurement starts.

5. The rest of the procedure is the same as for normal measurement. Refer to Chapter 3.3.

Note: Do not apply more pressure than necessary.

EN

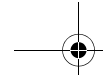

3. Using the Unit

3.5 Using the Memory Function

The unit is designed to store the blood pressure and the pulse rate in the memory for two people (user A and user B) every time a measurement is completed.

The unit automatically stores up to 84 sets of measurement values (blood pressure and pulse rate) for each user (A and B). When 84 sets of measurement values are stored, the oldest record is deleted to save the most recent values. The unit also stores 8 weeks of morning averages and 8 weeks of evening averages for each user (A and B).

Average Function

The unit calculates the average reading based on the three most recent sets of measurement values taken within 10 minutes of the most recent reading.

Note: If two sets of measurement values are stored in the memory for the 10 minutes period, the average is based on the two sets of measurement values. If one set of measurement values is stored, this is displayed as the average.

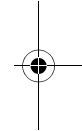
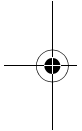

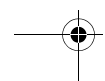

To Display the Measurement Values

1. Press the O/I button to turn the power on.
2. Press the user ID selection button  to select the user ID (A or B).



3. Press the MEMORY button ().

The average value is shown and the average symbol () appears above the memory symbol () on the display.

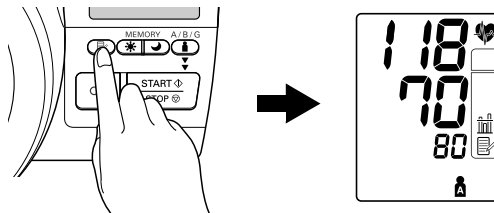

4. Press the MEMORY button () to display the most recent set of individual measurement values on the screen.

Note: After the memory number is shortly indicated, the date and time are alternately displayed with the measurement values.

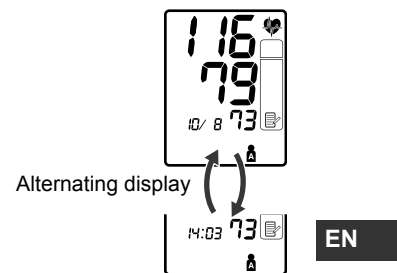

The values are displayed from the most recent to the oldest by pressing the MEMORY button.

Press and hold the MEMORY button to display the values faster.

5. Press the O/I button to turn the unit off.



3. Using the Unit

Morning and Evening Weekly Averages

The unit calculates and displays weekly averages for measurements taken in the morning (☀) and evening (🌙) within 8 weeks for each user (A and B).

Note: The week begins Sunday at 4:00.

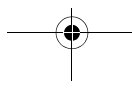
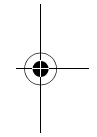
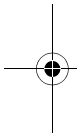

About the Weekly Averages

Morning Weekly Average

This is the average for measurements taken during the morning (4:00-9:59) between Sunday and Saturday. An average for each day is calculated for up to three measurements taken within 10 minutes of the first measurement of the morning.

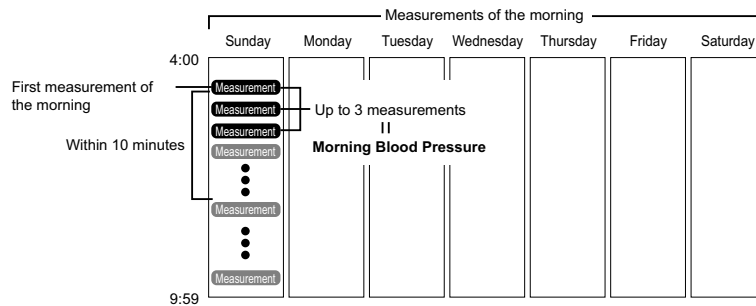

Evening Weekly Average

This is the average for measurements taken during the evening (19:00-1:59) between Sunday and Saturday. An average for each day is calculated for up to three measurements taken within 10 minutes of the last measurement of the evening.

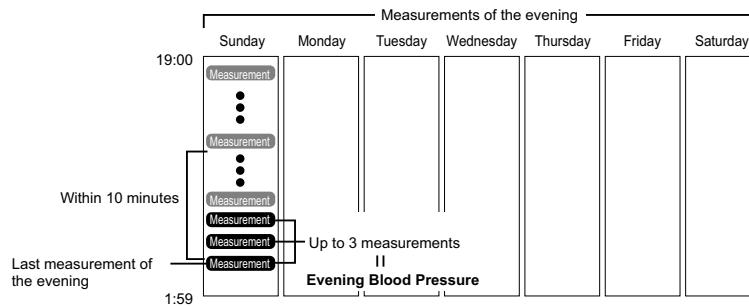

EN





3. Using the Unit

To Display Morning and Evening Averages



1. Press the O/I button to turn the power on.
2. Press the user ID selection button  to select the user ID (A or B).

3. Press the morning average button  or the evening average button .

The average for the current week "THIS WEEK" appears on the display.

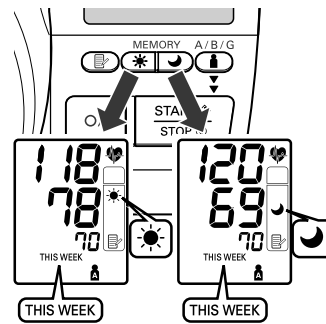
The morning and evening average value of the same week can be displayed by pressing the morning average button  or the evening average button . It is important to check both morning and evening average of the same week.



4. Continue to press the morning average button  or the evening average button  to display the previous weeks. The unit displays "-1 WEEK" for the previous week to "-7 WEEK" for the oldest set of averages.



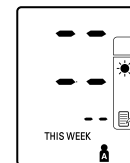

Note: If there are not enough measurements taken in a week to calculate the average the display will appear as illustrated.

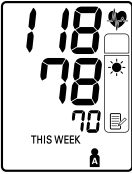

5. Press the O/I button to turn the unit off.

Notes on Display Combinations

In addition to the morning average and evening average symbols, the unit may also display the morning hypertension symbol if the morning average for that week is above the home blood pressure guideline. (See Chapter 3 “Using the Unit - Important information” for details.) Depending on your measurement results, these may be displayed in the following combinations.

	Display	
Morning Average	 <p>Morning average from This Week with Morning Average Symbol</p>	 <p>Morning average from 7 weeks ago with Morning Average Symbol + blinking heartbeat Symbol + Morning Hypertension Symbol</p>
Evening average	 <p>Evening average from This Week with Evening Average Symbol</p>	 <p>Evening average from 7 weeks ago with Evening Average Symbol + blinking Heartbeat Symbol + Morning Hypertension Symbol</p>
	Average within home blood pressure guideline	Average above home blood pressure guideline + Morning Hypertension

EN

3. Using the Unit

The morning hypertension symbol (▲) appears if the weekly average for morning measurements is above 135/85.

In this case the morning hypertension symbol (▲) is displayed when the evening average is displayed, regardless of the values for the evening average.

To Delete All Values Stored in the Memory

The values stored in the memory are deleted by user ID.

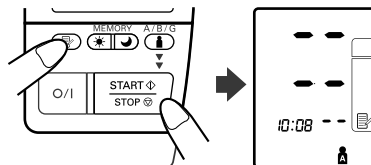

You cannot partially delete values stored in the memory. All values for the user you select will be deleted.

1. Press the O/I button to turn the power on.
2. Press the user ID selection button (👤) to select the user ID (A or B).
3. While holding the MEMORY button (📄) press the START/STOP button simultaneously for more than 2 seconds and all values will be deleted.

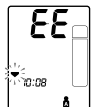

4. Handling Errors and Problems

4.1 Error Messages

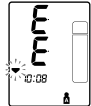
Error Display	Cause	Remedy
 <p>EE displayed in the systolic pressure area.</p>	Movement during measurement	Check that the heartbeat symbol is lit, then keep still and repeat measurement. (Refer to Chapter 3.3) If the EE appears again, use again, refer to Chapter 3.4.
 <p>E displayed in the systolic pressure area.</p>	Is the arm placed through the arm cuff correctly?	Place your arm correctly. (Refer to Chapter 3.2)
	Are rolled up sleeves squeezing the arm?	Remove clothing from your upper arm and place your arm through the cuff. (Refer to Chapter 3.2)
	Is air leaking from the arm cuff?	Contact your OMRON distributor or Customer Services as mentioned on the package.
	Movement during measurement	Check that the heartbeat symbol is lit, then keep still and repeat measurement.
 <p>EE displayed.</p>	Arm cuff has been inflated above 299 mmHg.	Do not inflate the arm cuff above 299 mmHg. (Refer to Chapter 3.4)

EN

Note: If you change your posture, or move, during measurement, the posture symbol (♫) or movement symbol (♫) may be displayed during measurement.

4. Handling Errors and Problems

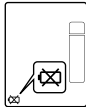
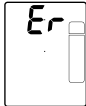
Error Display	Cause	Remedy
 <p>Battery low symbol blinks or appears continuously.</p>	<p>Batteries have run down.</p>	<p>Replace all four "AA" batteries with new ones. (Refer to Chapter 2.1)</p>
 <p>Er displayed.</p>	<p>A malfunction has occurred.</p>	<p>Contact your OMRON distributor or Customer Services as mentioned on the package.</p>

4.2 Troubleshooting

Problem	Cause	Remedy
The reading is extremely high (or low).	Is your arm placed through the arm cuff correctly?	Refer to Chapter 3.2.
	Talking during the measurement.	Keep quiet during measurement. Carefully read and repeat the steps listed under Chapter 3.3.
	Are rolled up sleeves squeezing the arm?	Carefully read and repeat the steps listed under Chapter 3.3.
	Is the cuff lining in the arm cuff damaged?	Cancel the measurement and contact your OMRON distributor or Customer Services.
Cuff is not inflated.	Is air leaking from the arm cuff?	Contact your OMRON distributor or Customer Services.
The unit operates normally and measurements appear to be taken, but... • Measurements taken by a doctor are higher (or lower). • Measurement results are different each time.		Refer to Chapter 7.
Power is turned off during measurement. The date and time are reset.	The batteries are empty.	Replace the batteries. (Refer to Chapter 2.1.)
The backlight does not light.	The AC adapter is not connected.	The backlight does not light when using only the batteries. Connect the AC adapter. (Refer to Chapter 2.2.)

EN

4. Handling Errors and Problems

Problem	Cause	Remedy
The date and time flash, even though the date and time have been set, after the batteries are replaced.	The emergency deflation switch was pressed.	Set the date and time again. (Refer to Chapter 2.3.) Even if the power is turned off, the clock will also stop if you press the emergency deflation switch. Take care not to press the emergency deflation switch when cleaning or moving the unit.
	Have the batteries been removed?	Set the date and time again. (Refer to Chapter 2.3.) The date and time will be reset if the batteries are removed for more than 30 seconds. Replace the batteries within 30 seconds.
No display appears when O/I button is pressed.	The batteries are empty.	Replace the batteries. (Refer to Chapter 2.1.)
	The batteries are installed incorrectly.	Insert the batteries correctly. (Refer to Chapter 2.1.)
	The AC adapter was disconnected from the unit when using the AC adapter only.	Connect the AC adapter. (Refer to Chapter 2.2.)
	The AC adapter was disconnected from the power supply when using the AC adapter only.	Connect the AC adapter to the power supply. (Refer to Chapter 2.2.)
Readings are not stored in the memory.	G (guest) was selected, or no user ID was selected.	Select the correct user ID. (Refer to Chapter 3.3.)

4. Handling Errors and Problems

Problem	Cause	Remedy
Other.		Turn the power off, then repeat measurement. Replace the batteries. If the problem persists, contact your OMRON distributor or Customer Services as mentioned on the package.

EN

5. Maintenance and Storage

To protect your unit from damage, please observe the following:

- Do not subject the unit to extreme temperatures, humidity, moisture or direct sunlight.
- Do not carry out repairs of any kind yourself. If a defect occurs, consult the OMRON distributor or Customer Services as mentioned on the package, or seek the advice of your surgical appliance stockist or pharmacist.
- The OMRON i-Q132 is a precision measuring device. It is important that the accuracy remains within the specifications. It is recommended that you have the unit inspected every two years to ensure it is accurate and functioning correctly. Consult the OMRON distributor or Customer Services as mentioned on the package for further details.
- Do not subject the unit to strong shocks or vibrations (for example, dropping the unit on the floor.)
- Do not use volatile liquids to clean the unit. **THE UNIT AND THE CUFF SHOULD BE CLEANED WITH A SOFT, DRY CLOTH.** To remove stubborn stains, wipe the unit with a damp cloth moistened with mild detergent.
- Do not splash water on the unit or allow liquids to get inside the unit.
- Do not remove the cuff lining in the arm cuff.
- Do not wash or moisten the cuff lining.

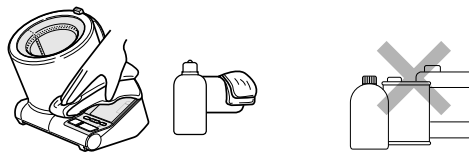

Storage

Please observe the following storage conditions.

- Do not subject the unit to extreme temperatures, humidity, moisture, or direct sunlight.
- Do not subject the unit to strong shocks or vibrations, or leave it at an angle.
- Do not store the unit where it will be exposed to chemical or corrosive vapours.

Storage Precautions

- Store the unit with the arm cuff closed.
- Remove the batteries if the unit will not be used for a long time (3 months or longer).
- When the unit is not in use, or if it is moved etc., do not place objects (writing implements, note books, the AC adapter etc.) in the cuff. This could cause damage to the cuff lining or the main unit and prevent the unit from taking correct readings.

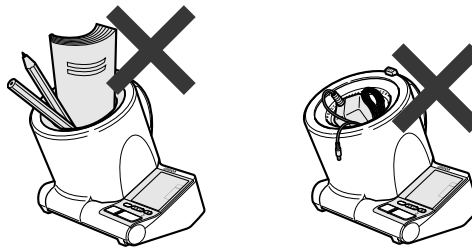

EN

6. Technical Data

Product Description	Digital Automatic Blood Pressure Monitor
Model	OMRON i-Q132 (HEM-1010-E)
Display	LCD Digital Display
Measurement Method	Oscillometric method
Measurement Range	Pressure: 0 mmHg to 299 mmHg Pulse: 40 to 180/min.
Accuracy	Pressure: ± 3 mmHg Pulse: $\pm 5\%$ of display reading
Inflation	Fuzzy-logic controlled by electric pump
Deflation	Automatic pressure release valve
Pressure Detection	Capacitive pressure sensor
Memory	84 Measurements with date and time for each user (A and B)
Power Source	4 "AA" alkaline batteries 1.5V or AC/DC adapter (Included; Input 100-240V 50Hz/60Hz, Output 6V/6W)
Battery Life	Approx. 250 measurements when used 6 times a day with 4 new alkaline batteries without AC adapter
Operating temperature/ Humidity	10°C to 40°C/30 to 85% RH
Storage temperature/ Humidity/Air Pressure	-20°C to 60°C/10 to 95% RH 700 - 1060 hPa
Console Weight	Approximately 1600g without batteries
Outer Dimensions	Approximately 228 (l) mm \times 230 (w) mm \times 217 (h) mm
Arm Circumference	17 to 32 cm
Package Content	Instruction manual, quick guide, AC adapter, battery set, guarantee card, blood pressure pass

Note: Subject to technical modification without prior notice.

- This OMRON product is produced under the strict quality system of OMRON Healthcare Co. Ltd., Japan. The Core component for OMRON blood pressure monitors, which is the Pressure Sensor, is produced in Japan for assembly.

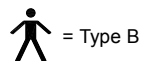

= Type B

CE 0197

- This device fulfils the provisions of EC directive 93/42/EEC (Medical Device Directive).
- This blood pressure monitor is designed according to the European Standard EN1060, Non-invasive sphygmomanometers Part 1: General Requirements and Part 3: Supplementary requirements for electromechanical blood pressure measuring systems.

Important information regarding Electro Magnetic Compatibility (EMC)

With the increased number of electronic devices such as PC's and mobile (cellular) telephones, medical devices in use may be susceptible to electromagnetic interference from other devices. Electromagnetic interference may result in incorrect operation of the medical device and create a potentially unsafe situation. Medical devices should also not interfere with other devices.

In order to regulate the requirements for EMC (Electro Magnetic Compatibility) with the aim to prevent unsafe product situations, the EN60601-1-2 standard has been implemented. This standard defines the levels of immunity to electromagnetic interferences as well as maximum levels of electromagnetic emissions for medical devices.

This medical device manufactured by OMRON Healthcare conforms to this EN60601-1-2:2001 standard for both immunity and emissions.

Nevertheless, special precautions need to be observed:

- Do not use mobile (cellular) telephones and other devices, which generate strong electrical or electromagnetic fields, near the medical device. This may result in incorrect operation of the unit and create a potentially unsafe situation. Recommendation is to keep a minimum distance of 7 m. Verify correct operation of the device in case the distance is shorter.

Further documentation in accordance with EN60601-1-2:2001 is available at OMRON Healthcare Europe at the address mentioned in this instruction manual. Documentation is also available at www.omron-healthcare.com.

**Correct Disposal of This Product
(Waste Electrical & Electronic Equipment)**

This marking shown on the product or its literature, indicates that it should not be disposed of, with other household wastes at the end of its working life. To prevent possible harm to the environment or human health from uncontrolled waste disposal, please separate this from other types of wastes and recycle it responsibly to promote the sustainable reuse of material resources.



EN

Household users should contact either the retailer where they purchased this product, or their local government office, for details of where and how they can take this item for environmentally safe recycling.

Business users should contact their supplier and check the terms and conditions of the purchase contract. This product should not be mixed with other commercial wastes for disposal.

This product does not contain any hazardous substances.



7. Some Useful Information about Blood Pressure

What is Blood Pressure?

Blood pressure is a measure of the force of blood flowing against the walls of the arteries. Arterial blood pressure is constantly changing during the course of the heart's cycle.

The highest pressure in the cycle is called the *Systolic Blood Pressure*; the lowest is the *Diastolic Blood Pressure*.

Both pressure readings, the *Systolic* and *Diastolic*, are necessary to enable a doctor to evaluate the status of a patient's blood pressure.

Why is it a Good Thing to measure Blood Pressure at Home?

Having your blood pressure measured by a doctor can cause anxiety which is itself a cause of high blood pressure. As a variety of conditions affect blood pressure, a single measurement may not be sufficient for an accurate diagnosis.

Many factors such as physical activity, anxiety, or the time of day, can influence your blood pressure. Thus it is best to try and measure your blood pressure at the same time each day, to get an accurate indication of any changes in blood pressure. Blood pressure is typically low in the morning and increases from afternoon to evening. It is lower in the summer and higher in the winter.

Blood pressure is measured in millimetres of mercury (mmHg) and measurements are written with the systolic pressure before the diastolic e.g. A blood pressure written as 140/90, is referred to as 140 over 90 mmHg.

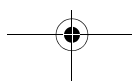
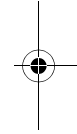
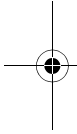

7. Some Useful Information about Blood Pressure

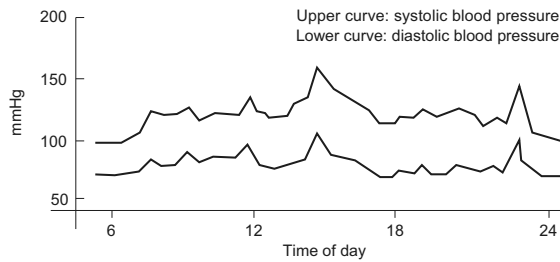

Example: fluctuation within a day (male, 35 years old)

Classification of Blood Pressure by the World Health Organization

The World Health Organization (WHO) and the International Society of Hypertension (ISH) developed the Blood Pressure Classification shown in this figure.

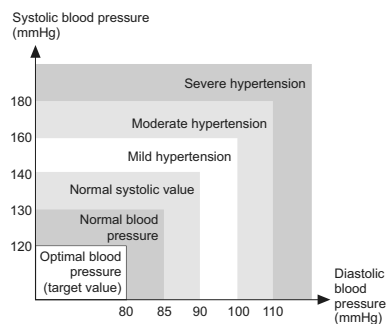

EN

This classification is based on the blood pressure values measured on people in a sitting position in outpatient departments of hospitals.

Note: There is no universally accepted definition of hypotension. However, those having the systolic pressure below 100 mmHg are assumed as hypotensive.

7. Some Useful Information about Blood Pressure

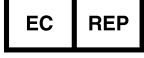
Manufacturer 	OMRON HEALTHCARE Co., Ltd. 53, Kunotsubo, Terado-cho, Muko, Kyoto, 617-0002 JAPAN
EU-representative 	OMRON HEALTHCARE EUROPE B.V. Scorpius 33, 2132 LR Hoofddorp, THE NETHERLANDS www.omron-healthcare.com
Production facility	OMRON (DALIAN) CO., LTD. Dalian, CHINA
Subsidiary	OMRON HEALTHCARE UK LTD. Opal Drive, Fox Milne, Milton Keynes, MK15 0DG, U.K.
	OMRON MEDIZINTECHNIK HANDELSGESELLSCHAFT mbH John-Deere-Str. 81a, 68163 Mannheim, GERMANY www.omron-medizintechnik.de
	OMRON SANTÉ FRANCE SAS 14, rue de Lisbonne, 93561 Rosny-sous-Bois Cedex, FRANCE

Made in China

OMRON



**Tensiomètre SpotArm™
Modèle i-Q132**

- **Instruction Manual**
- **Mode d'emploi**
- **Gebrauchsanweisung**
- **Manuale di istruzioni**
- **Manual de instrucciones**
- **Gebruiksaanwijzing**
- **РУКОВОДСТВО ПО ЭКСПЛУАТАЦИИ**

EN
FR
DE
IT
ES
NL
RU
AR



• كتيب الإرشادات

All for Healthcare

Table des matières

Avant d'utiliser l'appareil

Introduction	53
Informations importantes sur la sécurité	54
1. Présentation générale	57
2. Préparation	60
2.1 Installation/Remplacement des piles	60
2.2 Branchement du transformateur de courant alternatif	63
2.3 Réglage de la date et de l'heure	64

Instructions de fonctionnement

3. Utilisation de l'appareil.....	69
3.1 Position assise correcte lors de la réalisation d'une mesure	69
3.2 Passage du bras dans le brassard	71
3.3 Réalisation d'une mesure	73
3.4 Instructions pour certains cas particuliers.....	81
3.5 Utilisation de la fonction de mémoire.....	82

Entretien et maintenance

4. Résolution des erreurs et des problèmes	89
4.1 Messages d'erreur	89
4.2 Dépannage	91
5. Maintenance et stockage	94
6. Données techniques.....	96
7. Informations utiles sur la pression artérielle	98

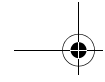

Introduction

Merci d'avoir fait l'acquisition du tensiomètre brassard OMRON i-Q132 Intellisense SpotArm™.

L'OMRON i-Q132 Intellisense est un tensiomètre entièrement automatisé, qui fonctionne sur le principe de l'oscillométrie. Il mesure votre pression artérielle et votre pouls, simplement et rapidement. Pour un gonflage contrôlé confortable sans pré réglage de la pression ou regonflage, l'appareil fait appel à la technologie avancée « IntelliSense ».

L'angle réglable du brassard permet de corriger la position du corps qui a tendance à pencher vers l'avant. Le repose-coude stabilise la position et maintient le bras à l'angle le plus adéquat.

Il suffit de passer le bras dans le brassard pour que celui-ci s'enroule automatiquement autour du bras à la taille appropriée et commence à mesurer la pression artérielle et le pouls.

Le tensiomètre stocke les résultats de la mesure de deux personnes et donne deux moyennes (matin et soir).

 **Lire ce mode d'emploi attentivement avant d'utiliser l'appareil. Pour des informations spécifiques sur votre propre pression artérielle, CONSULTEZ VOTRE MEDECIN.**

FR

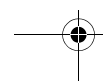
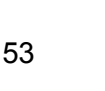
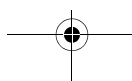

Informations importantes sur la sécurité

Consulter votre médecin si vous êtes enceinte, souffrez d'arythmie ou d'artériosclérose.

Lire attentivement cette section avant d'utiliser l'appareil.

⚠ Avertissement :

Indique une situation potentiellement dangereuse qui, si elle n'est pas évitée, peut entraîner la mort ou de graves lésions.

(Utilisation générale)

- Toujours consulter votre médecin. Il est dangereux d'effectuer un autodiagnostic et d'instaurer un traitement sur la seule base des résultats de la mesure.
- Les personnes ayant de graves problèmes de circulation artérielle ou des troubles artériels doivent consulter un médecin avant d'utiliser l'appareil. Le gonflage du brassard peut provoquer une hémorragie interne.

(Utilisation du transformateur de courant alternatif)

- Ne jamais brancher ni débrancher le cordon d'alimentation de la prise électrique avec les mains mouillées.

(Utilisation des piles)

- Si du liquide provenant des piles pénètre dans vos yeux, les rincer immédiatement et abondamment avec de l'eau pure. Consulter immédiatement un médecin.

⚠ Attention :

Indique une situation potentiellement dangereuse qui, si elle n'est pas évitée, peut entraîner des blessures mineures ou modérées chez l'utilisateur ou le patient, ou endommager l'équipement ou d'autres équipements matériels.

(Utilisation générale)

- Ne pas laisser l'appareil sans surveillance en présence de jeunes enfants ou de personnes qui ne peuvent pas donner leur consentement.
- Ne pas utiliser l'appareil pour d'autres buts que la mesure de la pression artérielle.
- Ne pas démonter l'appareil.

Informations importantes sur la sécurité

- Ne pas gonfler le brassard au-dessus de 299 mmHg.
- Si le brassard continue de se gonfler ou qu'une autre anomalie se produit, appuyer immédiatement sur le bouton de dégonflage d'urgence pour éviter une hémorragie interne ou une lésion des nerfs périphériques.
- Pour gonfler le brassard manuellement, se référer au chapitre 3.4. Si le brassard est surgonflé, une hémorragie interne peut survenir.
- Enlever montres et autres bijoux (bagues, bracelets), etc. qui pourraient endommager le revêtement du brassard pendant l'utilisation.
- Ne pas réaliser de mesure si le revêtement du brassard est endommagé pour ne pas provoquer de lésions.
- Ne pas utiliser de téléphone portable à proximité de l'appareil sous peine d'entraîner un dysfonctionnement.

(Utilisation du transformateur de courant alternatif)

- Utiliser exclusivement le transformateur de courant alternatif d'origine prévu pour cet appareil. L'utilisation de transformateurs inappropriés peut être risquée et/ou endommager l'appareil.
- Brancher le transformateur de courant alternatif sur la prise de tension appropriée.
- Ne pas utiliser le transformateur de courant alternatif si l'appareil ou le cordon d'alimentation est endommagé. Eteindre l'appareil et débrancher immédiatement le cordon d'alimentation.

(Utilisation des piles)

- Si du liquide provenant des piles est projeté sur votre peau ou vos vêtements, rincer immédiatement et abondamment avec de l'eau pure.
- Utiliser uniquement quatre piles alcalines AA avec cet appareil. Ne pas utiliser d'autres types de pile.
- Ne pas introduire les piles en inversant leurs polarités.
- Remplacer immédiatement les piles usagées par de nouvelles piles. Remplacer les quatre piles en même temps.
- Retirer les piles si l'appareil ne doit pas être utilisé pendant plus de trois mois.
- Si les piles ont été retirées pendant 30 secondes ou plus, le réglage de la date et de l'heure devra être réinitialisé.
- Ne pas utiliser des piles neuves et des piles usagées en même temps.

FR



Informations importantes sur la sécurité

Précautions générales

- Ne pas soumettre l'appareil à des chocs ou des vibrations intenses, et ne pas le faire tomber.
- Ne pas réaliser de mesures après un bain, une consommation d'alcool, une cigarette, de l'exercice ou un repas.
- Lire attentivement et suivre les Informations importantes sur la compatibilité électromagnétique (CEM) fournies dans la section Données techniques.
- Lire attentivement et suivre les directives relatives à Comment éliminer ce produit de la section Données techniques lors de la mise au rebut de l'appareil et des accessoires ou composants optionnels utilisés.
- Lorsque l'appareil n'est pas utilisé ou s'il est déplacé, etc. ne pas placer d'objets (outils d'écriture, carnets, transformateur de courant alternatif, etc.) dans le brassard. Le revêtement du brassard ou l'appareil pourrait être endommagé et l'appareil ne pourrait plus réaliser de mesures fiables.
- Ne pas gonfler le brassard si votre bras n'est pas correctement positionné.
- Ne pas réaliser de mesures si votre bras ne se trouve pas dans la bonne position (à l'envers ou à l'opposé de l'appareil).
- Ne pas déplacer l'appareil si le brassard n'est pas solidement fixé.

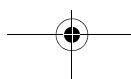
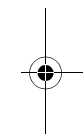
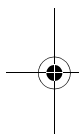

1. Présentation générale

Unité principale

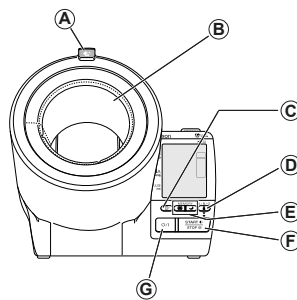

Lorsque le brassard est ouvert

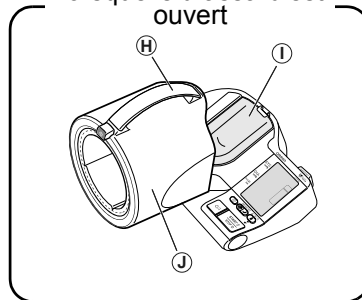

Vue arrière

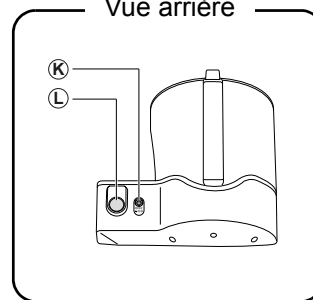

- | | |
|----------------------------------------------------------------------------------------------------------------------------------------------------------------------------------------------------------------------------------------------------------------------------------------------------------------------------------------------------------------------------------------|-----------------------------------------------------------------------------------------------------------------------------------------------------------------------------------------------------------------|
| <p>A. Bouton d'ouverture du brassard
Appuyer sur ce bouton pour ouvrir le brassard comme indiqué ci-dessus.</p> <p>B. Revêtement du brassard</p> <p>C. Bouton MEMORY</p> <p>D. Bouton de sélection de l'ID d'utilisateur</p> <p>E. Bouton Bouton de moyenne hebdomadaire (matin ☀ / soir 🌙)</p> <p>F. Bouton START/STOP</p> <p>G. Bouton O/I (interrupteur)</p> <p>H. Poignée</p> | <p>I. Repose-coude</p> <p>J. Brassard</p> <p>K. Prise pour transformateur de courant alternatif</p> <p>L. Bouton de dégonflage d'urgence
Appuyer sur ce bouton pour arrêter la mesure en cas d'urgence.</p> |
|----------------------------------------------------------------------------------------------------------------------------------------------------------------------------------------------------------------------------------------------------------------------------------------------------------------------------------------------------------------------------------------|-----------------------------------------------------------------------------------------------------------------------------------------------------------------------------------------------------------------|

FR

1. Présentation générale

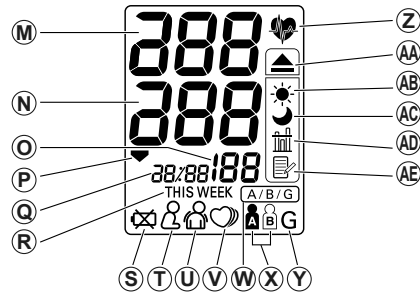
Affichage

- M. Pression artérielle systolique
 N. Pression artérielle diastolique
 O. Affichage du pouls
 P. Symbole du dégonflage
 Q. Affichage de la date et de l'heure
 R. Affichage de la semaine
 S. Symbole de faiblesse de la pile
 T. Symbole de position
 S'affiche lorsque la position assise est incorrecte.
 U. Symbole de mouvement
 Apparaît si vous bougez pendant la mesure.
 V. Symbole de pulsations cardiaques irrégulières
 W. Symbole de sélection d'utilisateur
 Indique que l'ID d'utilisateur ou l'invité doit être sélectionné.
 X. Symbole de l'ID d'utilisateur (A ou B)
 Indique l'utilisateur A ou B, qui a été choisi par l'utilisateur pour réaliser une mesure ou utiliser la fonction de mémoire.
 Y. Symbole de l'invité
 Z. Symbole des pulsations cardiaques
 1. Clignote lors de la mesure.
 2. S'il clignote une fois que la mesure est terminée ou lors de la visualisation des résultats stockés dans la mémoire, il indique que la pression artérielle sort de la plage recommandée.
- AA. Symbole d'hypertension du matin
 Indique une pression artérielle en dehors de la plage recommandée.
 AB. Symbole de la moyenne du matin
 Affiché lors de la visualisation des moyennes du matin au moyen de la fonction de mémoire.
 AC. Symbole de la moyenne du soir
 Affiché lors de la visualisation des moyennes du soir au moyen de la fonction de mémoire.
 AD. Symbole de la valeur moyenne
 Affiché lors de la visualisation de la valeur des trois dernières mesures.
 AE. Symbole de la mémoire
 Affiché lors de la visualisation des valeurs stockées en mémoire.
- * **Remarque** : Si votre pression systolique ou diastolique sort de la plage standard (au-dessus de 135/85 mmHg), le symbole des pulsations cardiaques ainsi que le symbole d'hypertension du matin clignotent. Consulter le chapitre 3.3.8.

Contenu de l'emballage

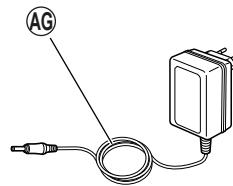
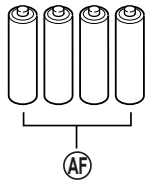

AF. Quatre piles alcalines « AA »
(LR6)

AG. Transformateur de courant
alternatif

- Mode d'emploi
- Guide rapide
- Carte de garantie
- Carte de la pression artérielle

FR

2. Préparation

2.1 Installation/Remplacement des piles

Pour régler la date et l'heure, insérer d'abord les piles, puis brancher le transformateur de courant alternatif.

- Insérer les piles même si le transformateur de courant alternatif va être utilisé. Les piles sont nécessaires pour conserver la date et l'heure.
Si l'appareil est utilisé alors que les piles ne sont pas insérées, l'horloge s'arrête lorsque le transformateur de courant alternatif est déconnecté. Les valeurs de mesure restent toutefois en mémoire.
- Si le transformateur de courant alternatif est utilisé pour alimenter l'appareil, le rétroéclairage de l'affichage s'allume afin de faciliter la lecture de l'affichage. Le rétroéclairage ne s'allume pas lorsque seules les piles sont utilisées.
- Si le transformateur de courant alternatif et les piles sont utilisés conjointement, ces dernières dureront plus longtemps.

Installation des piles

1. S'assurer que le brassard est fixé à l'appareil, puis retourner l'appareil.
2. Faire glisser le couvercle du compartiment des piles dans le sens de la flèche tout en appuyant sur la partie nervurée du couvercle.

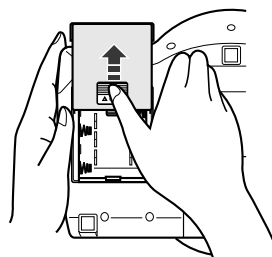

2. Préparation

3. Installer ou remplacer les quatre piles « AA » en faisant correspondre les polarités + (positive) et – (négative) avec les polarités indiquées dans le compartiment des piles.

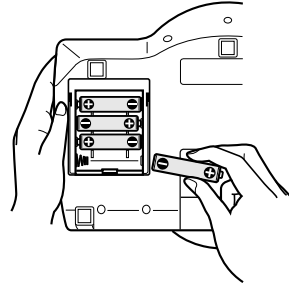



4. Remettre en place le couvercle du compartiment des piles.
Faire glisser le couvercle du compartiment des piles jusqu'à entendre un déclic.

FR

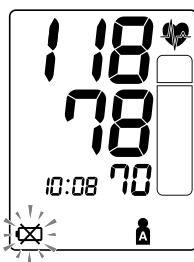
2. Préparation

Durée de vie des piles et remplacement

Si le symbole de faiblesse de la pile () apparaît sur l'affichage, remplacer les quatre piles en même temps.

- Lorsque le symbole de faiblesse des piles () commence à clignoter, l'appareil pourra encore être utilisé pendant un court moment. Vous devriez remplacer les piles rapidement.

- Lorsque le symbole () reste allumé, cela signifie que les piles sont déchargées. Vous devez remplacer les piles par des piles neuves immédiatement. Mettre l'appareil hors tension avant de remplacer les piles.

- Retirer les piles si l'appareil ne doit pas être utilisé pendant plus de trois mois.
- Si les piles ont été retirées pendant plus de 30 secondes, le réglage de la date et de l'heure doit être réinitialisé. Voir le chapitre 2.3 pour plus de détails.
- Mettre les piles au rebut conformément aux réglementations locales en vigueur.

Quatre piles alcalines « AA » neuves dureront environ 250 mesures à raison de six mesures par jour lorsque l'appareil est alimenté uniquement sur les piles.

Les piles fournies étant destinées à la surveillance uniquement, leur durée de vie risque d'être plus courte.

2.2 Branchement du transformateur de courant alternatif

Remarque : Utiliser exclusivement le transformateur de courant alternatif prévu pour cet appareil.

1. Insérer la fiche du transformateur de courant alternatif dans la prise correspondante à l'arrière de l'appareil.
2. Brancher la fiche d'alimentation du transformateur de courant alternatif à une prise de courant.

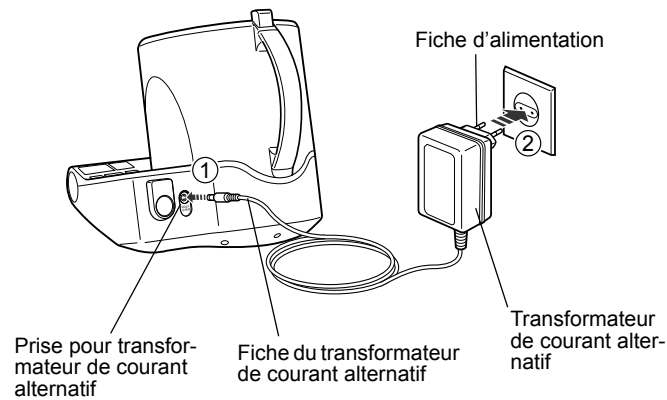

2. Préparation

2.3 Réglage de la date et de l'heure

Le tensiomètre mémorise automatiquement jusqu'à 84 valeurs de mesure individuelles avec la date et l'heure pour chaque utilisateur. Pour utiliser les fonctions de mémoire et de valeur moyenne :

- Régler l'appareil sur la date et l'heure correctes avant la première mesure.
- Si les piles ont été retirées pendant plus de 30 secondes, le réglage de la date et de l'heure doit être réinitialisé.

Régler l'année, le mois, le jour, les heures et les minutes pour la date et l'heure actuelles.

(Pour plus de détails sur la modification du réglage de la date et de l'heure, se référer à « Réglage de la date et de l'heure ».)

Les boutons de moyenne hebdomadaire permettent de régler la date et l'heure.

Utiliser les boutons comme décrit ci-dessous pour régler la date et l'heure.

- ☑ Bouton des moyennes du soir : Appuyer sur ce bouton pour augmenter la valeur du réglage de la date et de l'heure.
- ☒ Bouton des moyennes du matin : Appuyer sur ce bouton pour diminuer la valeur du réglage de la date et de l'heure.



1. Appuyer sur le bouton O/I pour mettre l'appareil sous tension. Tous les éléments de l'affichage apparaissent un court instant, puis les chiffres de l'année clignotent.

Remarque :

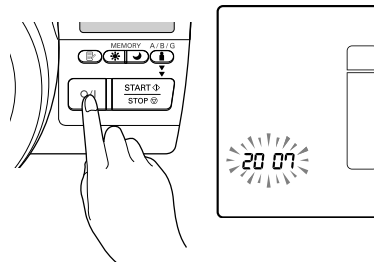
- L'illustration de droite présente l'affichage lors de la première utilisation de l'appareil, après que l'horloge s'est arrêtée ou après le remplacement des piles.



2. Appuyer sur les boutons de moyenne hebdomadaire pour régler l'année.

- Appuyer sur le bouton des moyennes du soir  une fois pour augmenter le réglage d'une année.
- Appuyer sur le bouton des moyennes du matin  une fois pour diminuer le réglage d'une année.
- Maintenir les boutons enfoncés pour augmenter (diminuer) les chiffres rapidement.

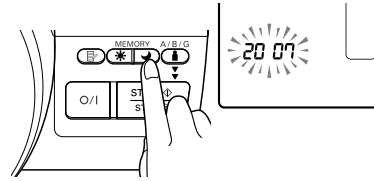

Remarque : La plage de réglage de l'année est comprise entre 2007 et 2030. Si le réglage de l'année atteint 2030, il retourne à l'année 2007.

3. Appuyer sur le bouton MEMORY pour confirmer le réglage lorsque le chiffre souhaité apparaît sur l'affichage.

L'année est réglée et les chiffres du mois clignotent sur l'affichage.

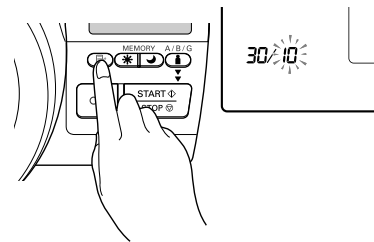

FR

4. Appuyer sur les boutons de moyenne hebdomadaire pour régler le mois.

- Appuyer sur le bouton des moyennes du soir une fois pour augmenter le réglage d'un mois.
Appuyer sur le bouton des moyennes du matin une fois pour diminuer le réglage d'un mois.
- Maintenir les boutons enfoncés pour augmenter (diminuer) les chiffres rapidement.

2. Préparation

- 5.** Appuyer sur le bouton MEMORY pour confirmer le réglage lorsque le chiffre souhaité apparaît sur l'affichage.

Le mois est réglé et les chiffres du jour clignotent sur l'affichage.



Exemple : lorsque Octobre a été sélectionné comme mois.

- 6.** Appuyer sur les boutons de moyenne hebdomadaire pour régler le jour.

- Appuyer sur le bouton des moyennes du soir une fois pour augmenter le réglage d'un jour.
Appuyer sur le bouton des moyennes du matin une fois pour diminuer le réglage d'un jour.
- Maintenir les boutons enfoncés pour augmenter (diminuer) les chiffres rapidement.

- 7.** Appuyer sur le bouton MEMORY pour confirmer le réglage lorsque le chiffre souhaité apparaît sur l'affichage.

Le jour est réglé et les chiffres de l'heure clignotent sur l'affichage.

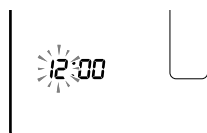

8. Régler l'heure et les minutes de la même manière que les réglages de la date.

Appuyer sur les boutons de moyenne hebdomadaire pour régler les chiffres de l'heure et des minutes, puis appuyer sur le bouton MEMORY pour confirmer le réglage.



Lorsque la date et l'heure ont été réglées, l'affichage devient celui indiqué ci-dessus.

9. Appuyer sur le bouton O/I pour éteindre l'appareil.

Remarque : Vous pouvez également commencer à réaliser des mesures immédiatement au lieu d'éteindre l'appareil.

2. Préparation

Réglage de la date et de l'heure

Remarque : Si vous devez changer la date et l'heure pour une raison quelconque ou si la date et l'heure ont été réinitialisées après le remplacement des piles, régler la date et l'heure entre 10:00 et 18:59. Ceci permettra d'éviter des problèmes avec les moyennes hebdomadaires du matin et du soir qui sont conservées en mémoire.

1. Appuyer sur le bouton O/I pour arrêter l'appareil.

2. Allumer l'appareil puis appuyer et maintenir enfoncé le bouton MEMORY pendant trois secondes minimum lorsque l'affichage de veille (illustré à droite) apparaît.



Affichage de veille
(Lorsque le brassard est fermé.)

3. Le réglage de l'année clignote sur l'affichage.

Se référer au chapitre 2.3 pour paramétrer les réglages de la date et de l'heure.



3. Utilisation de l'appareil

3.1 Position assise correcte lors de la réalisation d'une mesure

Avoir une position correcte lors de la mesure est indispensable pour obtenir des résultats fiables.

Remarques :

- La mesure doit être réalisée dans un endroit calme et sur une personne assise et détendue. Vérifier que la température de la pièce n'est ni trop chaude ni trop froide.
- Ne pas manger, boire de l'alcool, fumer ou faire du sport pendant au moins 30 minutes avant la mesure.
- Ne pas bouger ni parler pendant la mesure.

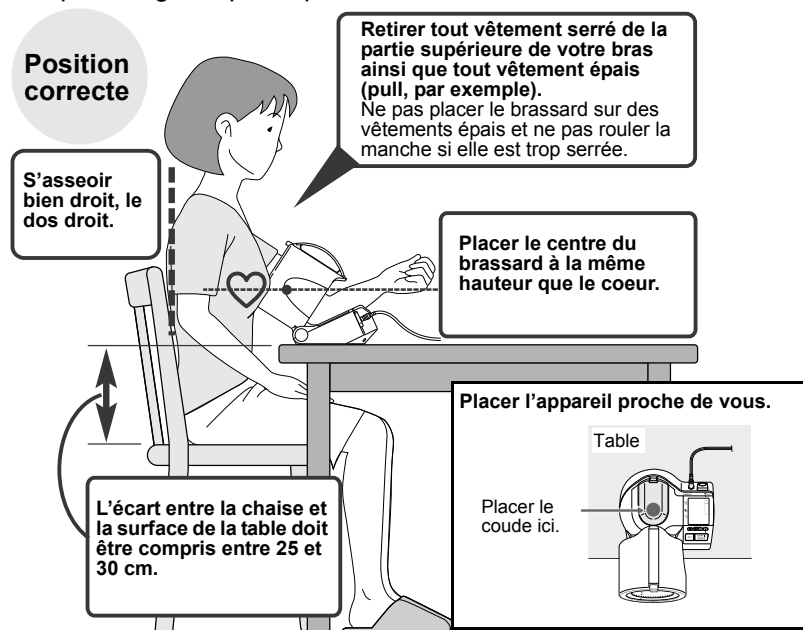

FR

3. Utilisation de l'appareil

Remarque : La mesure peut être réalisée sur le bras gauche ou droit. La pression artérielle peut être différente entre le bras droit et le bras gauche et les valeurs mesurées de la pression artérielle pourront par conséquent être également différentes. Omron recommande de toujours utiliser le même bras pour la mesure. Si les valeurs entre les deux bras sont trop éloignées, consulter votre médecin pour savoir quel bras utiliser pour la mesure.

Position incorrecte

- **Dos cambré (penché vers l'avant)**
- **Jambes croisées**
- **Assis sur un canapé ou à une table basse, ce qui vous incite à vous pencher vers l'avant**

Si vous vous penchez vers l'avant, une pression peut être exercée sur votre estomac et fausser les résultats de la mesure. Les mesures ne peuvent pas être réalisées correctement dans les cas suivants.

Si l'appareil est trop loin du corps.

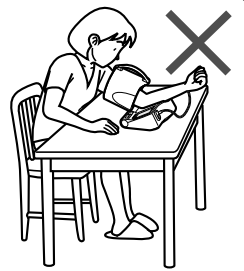

Si l'appareil se trouve plus bas que le coeur.



3.2 Passage du bras dans le brassard

Retirer la housse matelassée avant d'utiliser l'appareil pour la première fois.

Réaliser des mesures sur le bras nu ou sur des vêtements légers.

Remarque : Retirer les vêtements épais de la partie supérieure du bras. Ne pas réaliser de mesures sur des vêtements épais ou sur des manches roulées.

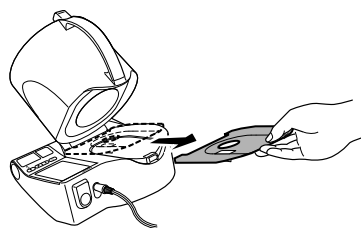

1. Appuyer sur le bouton d'ouverture du brassard pour l'ouvrir.

Bouton d'ouverture du brassard

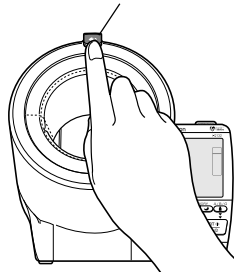

Le brassard peut être déplacé dans le champ indiqué à droite.

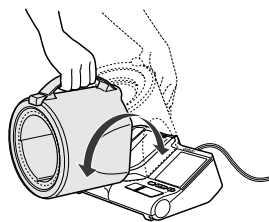

FR

3. Utilisation de l'appareil

2. Passer le bras gauche dans le brassard.

Remarques :

- Ne pas retirer le revêtement interne du brassard.
- Si le revêtement du brassard se détache, contacter votre distributeur ou le service clientèle d'OMRON dont les coordonnées figurent sur l'emballage.

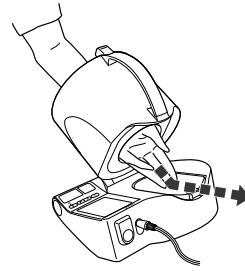

3. Placer le coude sur le repose-coude.

Poser le coude ici.

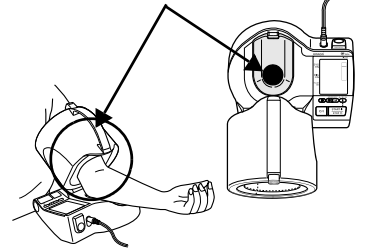

Réalisation de mesures au bras droit

Se référer aux étapes 2 et 3 ci-dessus et placer le bras droit dans le brassard, comme indiqué.

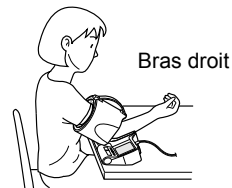

4. Vérifier que vous êtes correctement assis.
(Se reporter au chapitre 3.1.)

3.3 Réalisation d'une mesure

Essayer de réaliser les mesures au même moment de la journée, par exemple dans l'heure qui suit le réveil (recommandé). Les résultats seront ainsi plus pertinents.

Remarque : Si votre pression artérielle systolique est habituellement supérieure à 170 mmHg, consulter le chapitre 3.4.

1. S'asseoir confortablement et se détendre.

Si vous êtes tendu, prenez de profondes respirations.

2. Appuyer sur le bouton O/I pour mettre l'appareil sous tension.

L'appareil s'allume et l'affichage apparaît comme indiqué ci-dessous.

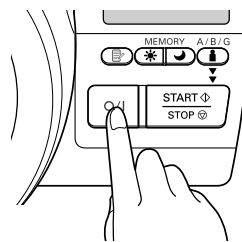
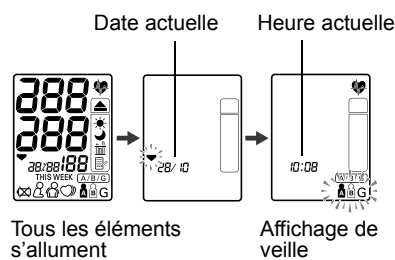

FR

3. Appuyer sur le bouton de sélection de l'ID d'utilisateur pour sélectionner l'utilisateur voulu.

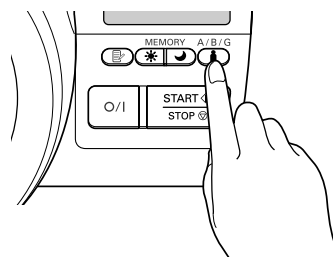

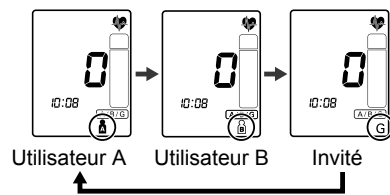

3. Utilisation de l'appareil

Les utilisateurs défilent à chaque pression du bouton de sélection de l'ID d'utilisateur, comme indiqué ci-dessous.

**Remarque :**

- Si « G » est sélectionné, les résultats de la mesure ne sont pas conservés en mémoire.
- Si le bouton START/STOP est enfoncé sans qu'un ID utilisateur ait été sélectionné, « G » s'affiche et les résultats de la mesure ne sont pas conservés en mémoire.

4. Vérifier que vous êtes correctement assis.
Si vous n'êtes pas assis correctement, le symbole  apparaît sur l'affichage. Le symbole  disparaît lorsque votre position est correcte.

Commencer la mesure uniquement après vous être assuré que vous êtes correctement assis.

Remarque : En fonction de l'angle du brassard, le symbole  apparaît sur l'affichage, même si votre bras n'est pas introduit dans le brassard.

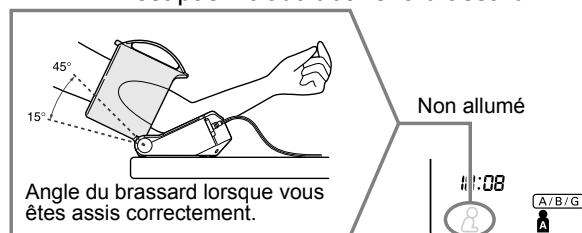

3. Utilisation de l'appareil

5. Appuyer sur le bouton START/STOP une fois pour commencer la mesure. Ne pas bouger le bras et rester immobile jusqu'à ce que la mesure soit terminée.

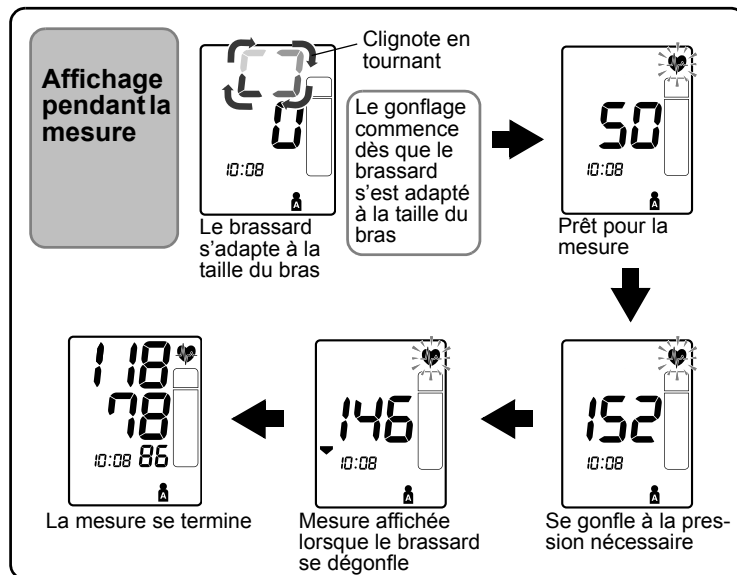
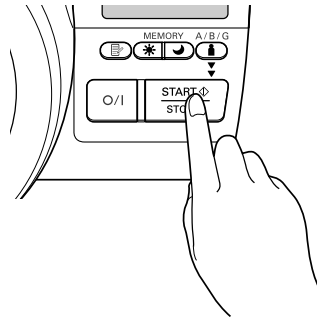

FR

Remarque : L'appareil peut intensifier automatiquement le gonflage si le brassard n'est pas suffisamment gonflé. Le regonflage automatique n'a lieu qu'une seule fois.

3. Utilisation de l'appareil

Pour annuler une mesure

Si le bouton O/I ou START/STOP est enfoncé pendant le gonflage du brassard, la mesure s'arrête et le brassard se dégonfle.

Remarque : Par mesure de sécurité, la mesure s'arrête si un bouton est enfoncé.

Important :

Si le gonflage ne s'arrête pas lorsque le bouton O/I, START/STOP ou un autre bouton est enfoncé ;

Appuyer sur le bouton de dégonflage d'urgence à l'arrière de l'appareil.

Remarque : L'horloge s'arrête également si le bouton de dégonflage d'urgence est enfoncé. Réinitialiser la date et l'heure.

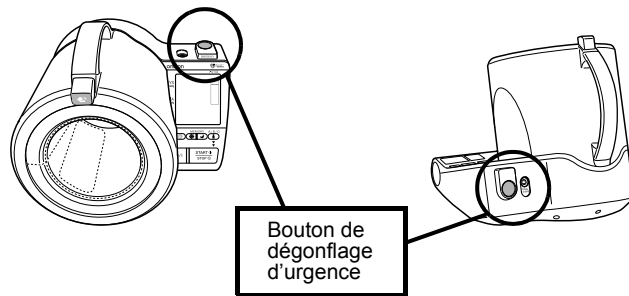

6. Vérifier les résultats de la mesure.

Les résultats de la mesure sont automatiquement conservés en mémoire.

(Se reporter au chapitre 3.5.)

Remarque : Si « G » (Invité) a été sélectionné, les résultats de la mesure ne sont pas conservés en mémoire.

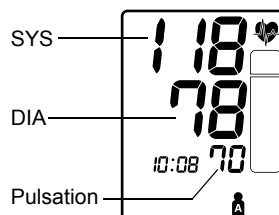
**⚠ Avertissement :**

Il est dangereux d'effectuer un autodiagnostic et d'instaurer un traitement sur la seule base des résultats de la mesure. Toujours suivre les instructions de votre médecin.

Si les symboles  ou  sont affichés

Répéter la mesure. Dans certains cas, il sera impossible de réaliser correctement une mesure.

- Si  est affiché

Position incorrecte pendant la mesure. S'asseoir correctement et réaliser de nouveau la mesure. (Se reporter au chapitre 3.3.4.)

Remarque : Le symbole disparaît après quelques secondes, mais il peut réapparaître selon l'angle du brassard.

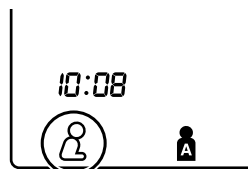

- Si  est affiché

Mouvement lors d'une mesure. Rester immobile et répéter la mesure.

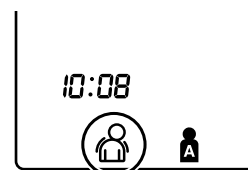

FR

3. Utilisation de l'appareil

Si « E » ou « EE » est affiché

La mesure n'a pas pu être réalisée correctement. (Se reporter au chapitre 4.1.)



Attendre 2-3 minutes avant de réaliser une autre mesure.

Ce temps d'attente entre les mesures permet aux artères de reprendre leur fonctionnement normal. Répéter la mesure lorsque le bras est de nouveau détendu. (Se reporter au chapitre 3.3.)

7. Retirer le bras et replacer le brassard à sa position initiale.

Le brassard se remet en place avec un déclic.

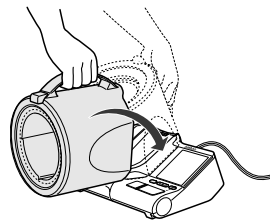

8. Appuyer sur le bouton O/I pour arrêter l'appareil.

Remarque : Si vous oubliez d'éteindre l'appareil, il s'arrêtera automatiquement après cinq minutes.

Important :

- Si votre pression systolique ou diastolique sort de la plage standard, le symbole des pulsations cardiaques clignote à l'affichage du résultat de la mesure.

Des recherches récentes suggèrent d'utiliser les valeurs suivantes comme indicateur d'une pression artérielle élevée pour les mesures réalisées à domicile.



Pression artérielle systolique	Supérieure à 135 mmHg
Pression artérielle diastolique	Supérieure à 85 mmHg

Ces critères s'appliquent uniquement aux mesures de la pression artérielle réalisées à domicile.

Pour obtenir les critères de mesure de la pression artérielle en cabinet médical, consulter le chapitre 7.

- Votre tensiomètre comprend une fonction relative aux pulsations cardiaques irrégulières. Les pulsations cardiaques irrégulières peuvent fausser les résultats de la mesure. L'algorithme des pulsations cardiaques irrégulières détermine automatiquement si la mesure peut être prise en compte ou si elle doit être répétée. Si les résultats de la



mesure sont influencés par des pulsations cardiaques irrégulières mais que le résultat reste valide, celui-ci est affiché avec l'icône des pulsations cardiaques irrégulières. Si les pulsations cardiaques irrégulières rendent la mesure invalide, aucun résultat n'est affiché. Si le symbole de pulsations cardiaques irrégulières () apparaît après que vous ayez réalisé une mesure, répéter la mesure. Si ce symbole s'affiche fréquemment, le signaler à votre médecin.

FR

Que sont des pulsations cardiaques irrégulières ?

Des pulsations cardiaques irrégulières sont des pulsations dont la fréquence varie de plus de 25 % par rapport à la moyenne détectée pendant que l'appareil mesure les pressions artérielles systolique et diastolique.

Si ce rythme irrégulier est détecté plus de deux fois au cours de la mesure, le symbole de pulsations cardiaques irrégulières () apparaît sur l'affichage en même temps que les résultats de la mesure.

Qu'est-ce que l'arythmie ?

Les pulsations cardiaques sont stimulées par des signaux électriques qui provoquent la contraction du cœur.

L'arythmie est un état dans lequel le rythme cardiaque est anormal en raison de défaillances du système bio-électrique qui commande les pulsations cardiaques. Les symptômes classiques sont des pulsations cardiaques manquantes, une contraction prématurée, un pouls anormalement rapide (tachycardie) ou anormalement lent (bradycardie). Ce phénomène peut être dû à une maladie cardiaque, au vieillissement, à une prédisposition organique, au stress, au manque de sommeil, à la fatigue, etc. L'arythmie ne peut être diagnostiquée que par un examen médical spécial.

Seuls un examen et un diagnostic par votre médecin permettent d'affirmer si l'affichage du symbole de pulsations cardiaques irrégulières () dans les résultats indique une arythmie.

 Avertissement :

Si ce symbole () s'affiche fréquemment, le signaler à votre médecin. Il est dangereux d'effectuer un autodiagnostic et d'instaurer un traitement sur la seule base des résultats de la mesure. Toujours suivre les instructions de votre médecin.

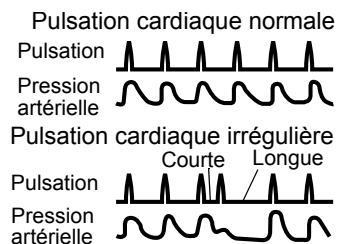

3.4 Instructions pour certains cas particuliers

Si votre pression systolique est habituellement supérieure à 170 mmHg ou si la mesure de la pression artérielle à maintes reprises a échoué, procéder comme suit.

1. Passer le bras dans le brassard et appuyer sur le bouton O/I pour mettre l'appareil sous tension.
2. Appuyer sur le bouton de sélection de l'ID d'utilisateur () pour sélectionner votre ID d'utilisateur.

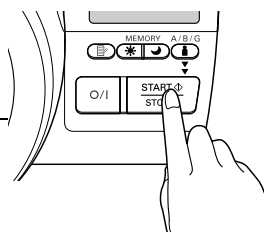

3. Appuyer et maintenir enfoncé le bouton START/STOP jusqu'à ce que le brassard se gonfle 30 à 40 mmHg de plus que votre pression systolique présumée.

Remarque : Vous ne pouvez pas gonfler le brassard au-delà de 299 mmHg. (Une erreur s'affichera si vous essayez de gonfler le brassard au-dessus de 299 mmHg.)

FR

4. Relâcher le bouton START/STOP lorsque le brassard est gonflé à la pression souhaitée.
Le brassard commence à se dégonfler et la mesure commence.
5. Le reste de la procédure est similaire à celui d'une mesure normale. Consulter le chapitre 3.3.

Remarque : Ne pas gonfler plus que nécessaire.

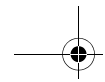

3. Utilisation de l'appareil

3.5 Utilisation de la fonction de mémoire

L'appareil est conçu pour enregistrer en mémoire la pression artérielle et le rythme cardiaque de deux personnes (utilisateur A et utilisateur B) chaque fois qu'une mesure est terminée.

L'appareil enregistre automatiquement en mémoire jusqu'à 84 valeurs de mesure (pression artérielle et rythme cardiaque) pour chaque utilisateur (A et B). Lorsque 84 valeurs de mesure sont enregistrées en mémoire, l'enregistrement le plus ancien est effacé pour laisser la place aux valeurs plus récentes. L'appareil enregistre également 8 semaines de moyennes du matin et 8 semaines de moyennes du soir pour chaque utilisateur (A et B).

Fonction de moyenne

L'appareil calcule la mesure moyenne d'après les trois valeurs de mesure les plus récentes prises dans les 10 minutes qui suivent la mesure la plus récente.

Remarque : Si deux séries de valeurs de mesure sont enregistrées en mémoire pendant la période de 10 minutes, la moyenne est calculée d'après les deux séries de valeurs de mesure. Si une seule série de valeurs de mesure est enregistrée en mémoire, elle tient lieu de moyenne.



Pour afficher les valeurs de mesure

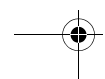
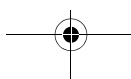

1. Appuyer sur le bouton O/I pour mettre l'appareil sous tension.
2. Appuyer sur le bouton de sélection de l'ID d'utilisateur  pour sélectionner l'ID d'utilisateur (A ou B).



3. Utilisation de l'appareil

3. Appuyer sur le bouton MEMORY .

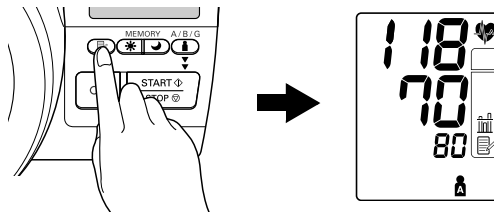
La valeur moyenne est affichée et le symbole de la moyenne () apparaît au-dessus du symbole de la mémoire () sur l'affichage.

**4.** Appuyer sur le bouton MEMORY  pour afficher la série de valeurs de mesure individuelles la plus récente sur l'écran.

Remarque : Le numéro en mémoire apparaît brièvement puis la date et l'heure sont affichées en alternance avec les valeurs de mesure.

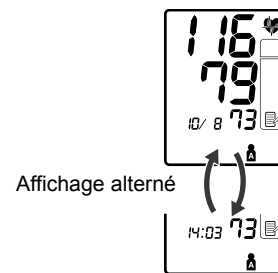

Affichage alterné

FR

Appuyer sur le bouton MEMORY pour afficher les valeurs de la plus récente à la plus ancienne.

Appuyer et maintenir enfoncé le bouton MEMORY pour afficher les valeurs plus rapidement.

5. Appuyer sur le bouton O/I pour éteindre l'appareil.



3. Utilisation de l'appareil

Moyennes hebdomadaires du matin et du soir

L'appareil calcule et affiche les moyennes hebdomadaires des mesures réalisées le matin (☀) et le soir (☾) sur 8 semaines pour chaque utilisateur (A et B).

Remarque : La semaine commence le dimanche à 4:00.

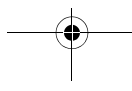
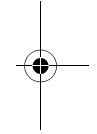
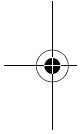

A propos des moyennes hebdomadaires

Moyenne hebdomadaire du matin

Il s'agit de la moyenne des mesures réalisées le matin (4:00-9:59) du dimanche au samedi. Une moyenne de chaque jour est calculée d'après trois mesures maximum réalisées dans les 10 minutes qui suivent la première mesure du matin.

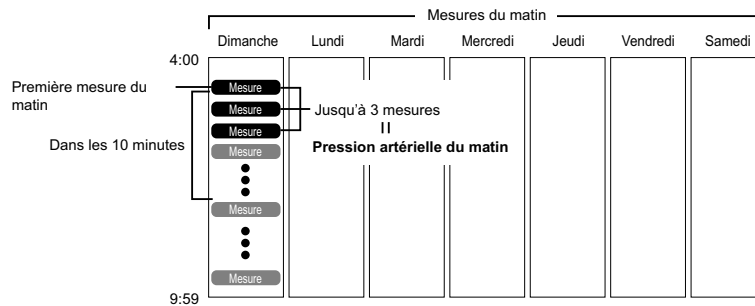

Moyenne hebdomadaire du soir

Il s'agit de la moyenne des mesures réalisées le soir (19:00-1:59) du dimanche au samedi. Une moyenne de chaque jour est calculée d'après trois mesures maximum réalisées dans les 10 minutes qui suivent la dernière mesure du soir.

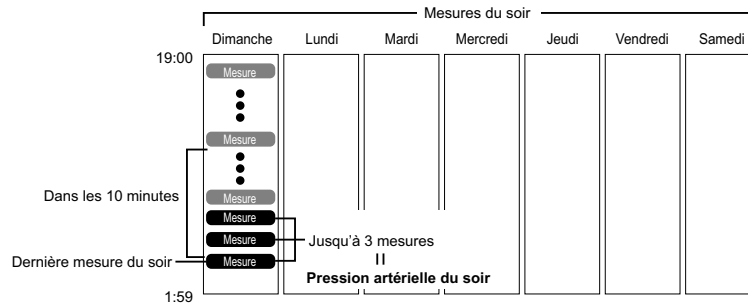



FR



3. Utilisation de l'appareil

Pour afficher les moyennes du matin et du soir

1. Appuyer sur le bouton O/I pour mettre l'appareil sous tension.
2. Appuyer sur le bouton de sélection de l'ID d'utilisateur  pour sélectionner l'ID d'utilisateur (A ou B).



3. Appuyer sur le bouton des moyennes du matin  ou sur le bouton des moyennes du soir .

La moyenne de la semaine en cours (« THIS WEEK ») apparaît sur l'affichage.

Pour afficher la valeur moyenne du matin et du soir de la même semaine, appuyer sur le bouton des moyennes du matin  ou sur le bouton des moyennes du soir .

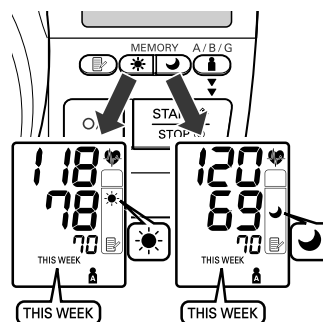
Il est important de consulter la moyenne du matin et la moyenne du soir de la même semaine.



4. Continuer à appuyer sur le bouton des moyennes du matin  ou le bouton des moyennes du soir  pour afficher les semaines précédentes. L'appareil affiche « 1 WEEK » pour la semaine précédente et « -7 WEEK » pour les moyennes les plus anciennes.



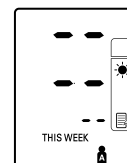

Remarque : Si le nombre de mesures réalisées dans une semaine ne suffit pas pour calculer la moyenne, l'affichage apparaît comme illustré ci-contre.

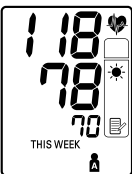

5. Appuyer sur le bouton O/I pour éteindre l'appareil.

Remarques sur l'affichage des combinaisons

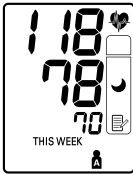
En plus des symboles de la moyenne du matin et de la moyenne du soir, l'appareil peut également afficher le symbole de l'hypertension du matin si la moyenne du matin de cette semaine excède la pression artérielle prise à domicile recommandée. (Voir le chapitre 3 « Utilisation de l'appareil - Informations importantes » pour de plus amples détails.) Ces symboles peuvent être affichés dans les combinaisons suivantes en fonction des résultats de vos mesures.

	Affichage	
Moyenne du matin	 <p>Moyenne du matin de cette semaine avec le symbole de la moyenne du matin</p>	 <p>Moyenne du matin d'il y a 7 semaines avec le symbole de la moyenne du matin + le symbole clignotant des pulsations cardiaques + le symbole de l'hypertension du matin</p>
Moyenne du soir	 <p>Moyenne du soir de cette semaine avec le symbole de la moyenne du soir</p>	 <p>Moyenne du soir d'il y a 7 semaines avec le symbole de la moyenne du soir + le symbole clignotant des pulsations cardiaques + le symbole de l'hypertension du matin</p>
	Moyenne dans la plage recommandée de pression artérielle prise à domicile	Moyenne excédant la plage de pression artérielle prise à domicile recommandée + hypertension du matin

FR

3. Utilisation de l'appareil

Le symbole de l'hypertension du matin (▲) apparaît si la moyenne hebdomadaire des mesures du matin excède 135/85.

Dans ce cas, le symbole de l'hypertension du matin (▲) est affiché lors de l'affichage de la moyenne du soir, quelles que soient les valeurs de la moyenne du soir.

Pour effacer toutes les valeurs enregistrées en mémoire

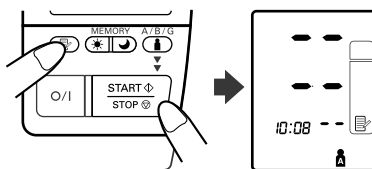

Les valeurs enregistrées en mémoire sont effacées par ID d'utilisateur. Vous ne pouvez pas effacer qu'une partie des valeurs enregistrées en mémoire. Toutes les valeurs de l'utilisateur sélectionné seront effacées.

1. Appuyer sur le bouton O/I pour mettre l'appareil sous tension.
2. Appuyer sur le bouton de sélection de l'ID d'utilisateur (A/B) pour sélectionner l'ID d'utilisateur (A ou B).
3. Tout en maintenant le bouton MEMORY (M) enfoncé, appuyer simultanément sur le bouton START/STOP pendant plus de 2 secondes pour effacer toutes les valeurs.

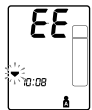
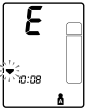

4. Résolution des erreurs et des problèmes

4.1 Messages d'erreur

Affichage des erreurs	Cause	Solution
 <p>EE affiché dans la zone de la pression systolique.</p>	Mouvement lors d'une mesure	Vérifier que le symbole des pulsations cardiaques est allumé, puis rester immobile et répéter la mesure. (Se reporter au chapitre 3.3) Si EE apparaît à nouveau, consulter le chapitre 3.4.
 <p>E affiché dans la zone de la pression systolique.</p>	Le bras a-t-il été passé correctement dans le brassard ?	Placer correctement le bras. (Se reporter au chapitre 3.2)
	Les manches roulées serrent-elles le bras ?	Retirer les vêtements qui recouvrent la partie supérieure du bras et passer le bras dans le brassard. (Se reporter au chapitre 3.2)
	Le brassard laisse-t-il échapper de l'air ?	Contactez votre distributeur ou le service clientèle d'OMRON dont les coordonnées figurent sur l'emballage.
 <p>EE affiché.</p>	Mouvement lors d'une mesure	Vérifier que le symbole des pulsations cardiaques est allumé, puis rester immobile et répéter la mesure.
	Le brassard a été gonflé au-delà de 299 mmHg.	Ne pas gonfler le brassard au-dessus de 299 mmHg. (Se reporter au chapitre 3.4)

FR

Remarque : Si vous changez de position ou bougez pendant la mesure, le symbole de position (Ⓔ) ou le symbole de mouvement (Ⓕ) peut s'afficher pendant la mesure.

4. Résolution des erreurs et des problèmes

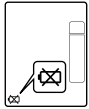
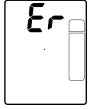
Affichage des erreurs	Cause	Solution
 <p>Le symbole de faiblesse de la pile clignote ou apparaît en continu.</p>	<p>Les piles sont déchargées.</p>	<p>Remplacer les quatre piles « AA » par des piles neuves. (Se reporter au chapitre 2.1)</p>
 <p>Er affiché.</p>	<p>Un dysfonctionnement s'est produit.</p>	<p>Contactez votre distributeur ou le service clientèle d'OMRON dont les coordonnées figurent sur l'emballage.</p>

4.2 Dépannage

Problème	Cause	Solution
La mesure est extrêmement élevée (ou basse).	Le bras a-t-il été passé correctement dans le brassard ?	Consulter le chapitre 3.2.
	Vous avez parlé pendant la mesure.	Ne pas parler pendant la mesure. Lire attentivement les instructions et répéter les étapes indiquées au chapitre 3.3.
	Les manches roulées serrent-elles le bras ?	Lire attentivement les instructions et répéter les étapes indiquées au chapitre 3.3.
	Le revêtement interne du brassard est-il endommagé ?	Annuler la mesure et contacter le distributeur ou le service clientèle d'OMRON.
Le brassard n'est pas gonflé.	Le brassard laisse-t-il échapper de l'air ?	Contacteur le distributeur ou le service clientèle d'OMRON.
L'appareil fonctionne normalement et les mesures semblent avoir été réalisées, mais... • Les mesures réalisées par un médecin sont plus élevées (ou plus basses). • Les résultats de la mesure diffèrent à chaque fois.		Consulter le chapitre 7.
L'appareil s'éteint pendant la mesure. La date et l'heure sont réinitialisées.	Les piles sont vides.	Remplacer les piles. (Se reporter au chapitre 2.1)
Le rétroéclairage ne s'allume pas.	Le transformateur de courant alternatif n'est pas connecté.	Le rétroéclairage ne s'allume pas lorsque seules les piles sont utilisées. Connecter le transformateur de courant alternatif. (Se reporter au chapitre 2.2.)

FR

4. Résolution des erreurs et des problèmes

Problème	Cause	Solution
La date et l'heure clignotent, même si elles ont été réglées, une fois les piles remplacées.	Le bouton de dégonflage d'urgence a été enfoncé.	Régler à nouveau la date et l'heure. (Se reporter au chapitre 2.3.) Même si l'appareil est éteint, l'horloge s'arrête également si le bouton de dégonflage d'urgence est enfoncé. Veiller à ne pas appuyer sur le bouton de dégonflage d'urgence lors du nettoyage ou du déplacement de l'appareil.
	Les piles ont-elles été retirées ?	Régler à nouveau la date et l'heure. (Se reporter au chapitre 2.3.) La date et l'heure sont réinitialisées si les piles sont retirées plus de 30 secondes. Remplacer les piles en moins de 30 secondes.
Aucun affichage n'apparaît lorsque le bouton O/I est enfoncé.	Les piles sont vides.	Remplacer les piles. (Se reporter au chapitre 2.1.)
	Les piles sont mal installées.	Insérer les piles correctement. (Se reporter au chapitre 2.1.)
	Le transformateur de courant alternatif a été déconnecté de l'appareil lorsque seul ce transformateur est utilisé.	Connecter le transformateur de courant alternatif. (Se reporter au chapitre 2.2.)
	Le transformateur de courant alternatif a été déconnecté de l'alimentation lorsque seul ce transformateur est utilisé.	Connecter le transformateur de courant alternatif à l'alimentation. (Se reporter au chapitre 2.2.)
Les mesures ne sont pas enregistrées en mémoire.	G (Invité) a été sélectionné ou aucun ID d'utilisateur n'a été sélectionné.	Sélectionner l'ID d'utilisateur correct. (Se référer au chapitre 3.3.)

4. Résolution des erreurs et des problèmes

Problème	Cause	Solution
Autre.		Arrêter l'appareil, puis répéter la mesure. Remplacer les piles. Si le problème persiste, contacter votre distributeur ou le service clientèle d'OMRON dont les coordonnées figurent sur l'emballage.

5. Maintenance et stockage

Pour protéger votre appareil de dommages éventuels, procéder comme suit :

- Ne pas exposer l'appareil à des températures extrêmes, à l'humidité ou à la lumière directe du soleil.
- Ne pas effectuer de réparations de quelque nature que ce soit par vous-même. En cas de défaillance, contacter le distributeur ou le service clientèle d'OMRON dont les coordonnées figurent sur l'emballage, ou consulter votre revendeur ou votre pharmacien.
- L'OMRON i-Q132 est un dispositif de mesure de précision. Il est essentiel que cette précision reste dans les limites indiquées. Il est recommandé de faire contrôler l'appareil tous les deux ans afin de vérifier sa précision et son bon fonctionnement. Consulter le distributeur ou le service clientèle d'OMRON dont les coordonnées figurent sur l'emballage pour de plus amples détails.
- Ne pas soumettre l'appareil à des chocs ou des vibrations excessifs (par exemple, faire tomber l'appareil sur le sol).
- Ne pas utiliser de liquides volatiles pour nettoyer l'appareil. L'APPAREIL ET LE BRASSARD DOIVENT ETRE NETTOYES AVEC UN CHIFFON SEC ET DOUX. Pour ôter les taches rebelles, essuyer l'appareil avec un chiffon humide imbibé de détergent doux.
- Ne pas répandre de l'eau sur l'appareil et ne pas laisser de liquides y pénétrer.
- Ne pas retirer le revêtement interne du brassard.
- Ne pas laver ni mouiller le revêtement du brassard.



Stockage

Respecter les conditions de stockage suivantes.

- Ne pas exposer l'appareil à des températures extrêmes, à l'humidité ou à la lumière directe du soleil.
- Ne pas exposer l'appareil à des chocs ou des vibrations intenses, et ne pas le laisser incliné.
- Ne pas stocker l'appareil dans un environnement où il sera exposé à des produits chimiques ou des vapeurs corrosives.

Précautions de stockage

- Stocker l'appareil avec le brassard fermé.
- Retirer les piles si l'appareil ne doit pas être utilisé pendant une longue période (3 mois ou plus).
- Lorsque l'appareil n'est pas utilisé ou s'il est déplacé, etc. ne pas placer d'objets (outils d'écriture, carnets, transformateur de courant alternatif, etc.) dans le brassard. Le revêtement du brassard ou l'unité principale pourrait être endommagé et l'appareil ne pourrait plus réaliser de mesures fiables.

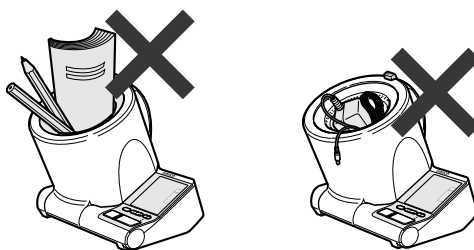

FR

6. Données techniques

Description du produit	Tensiomètre automatique numérique
Modèle	OMRON i-Q132 (HEM-1010-E)
Affichage	Affichage numérique LCD
Méthode de mesure	Méthode oscillométrique
Plage de mesure	Pression : 0 mmHg à 299 mmHg Pulsations : 40 à 180/min.
Précision	Pression : ± 3 mmHg Pulsations : ± 5 % de la lecture de l'affichage
Gonflage	Logique floue contrôlée par une pompe électrique
Dégonflage	Soupape de régulation automatique de la pression
Détection de pression	Capteur de pression capacitif
Mémoire	84 mesures avec la date et l'heure pour chaque utilisateur (A et B)
Source d'alimentation	4 piles alcalines « AA » ou transformateur de courant alternatif/continu (inclus ; entrée 100-240 V 50 Hz/60 Hz, sortie 6 V/6 W)
Durée de vie de la pile	Environ 250 mesures pour 6 utilisations par jour avec 4 piles alcalines neuves sans transformateur de courant alternatif
Température/Humidité de fonctionnement	10 °C à 40 °C/30 à 85 % HR
Température/Humidité de stockage/Pression atmosphérique	-20 °C à 60 °C/10 à 95 % HR 700 - 1 060 hPa
Poids de la console	Environ 1600 g sans les piles
Dimensions extérieures	Environ 228 (l) mm × 230 (w) mm × 217 (h) mm
Circonférence du bras	17 à 32 cm
Contenu de l'emballage	Mode d'emploi, guide rapide, transformateur de courant alternatif, jeu de piles, carte de garantie, carte de la pression artérielle

Remarque : Soumis à des modifications techniques sans préavis.

- Ce produit OMRON a été fabriqué selon les normes de qualité rigoureuses d'OMRON Healthcare Co. Ltd., Japon. Le composant fondamental des tensiomètres OMRON, à savoir le capteur de pression, est monté au Japon.

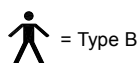

= Type B

CE 0197

- Cet appareil répond aux dispositions de la Directive CE 93/42/CEE sur les appareils médicaux.
- Ce tensiomètre est conçu conformément à la norme européenne EN 1060, Tensiomètres non invasifs Partie 1 : Exigences générales et Partie 3 : Exigences complémentaires concernant les systèmes électromécaniques de mesure de la pression artérielle.

Informations importantes sur la compatibilité électromagnétique (CEM)

Avec l'accroissement du nombre d'appareils électroniques comme les PC et les téléphones mobiles (cellulaires), les appareils médicaux utilisés peuvent être soumis aux interférences électromagnétiques dégagées par d'autres appareils. Les interférences électromagnétiques peuvent perturber le fonctionnement de l'appareil médical et créer une situation potentiellement dangereuse.

Les appareils médicaux ne doivent pas non plus interférer avec d'autres appareils.

Afin de réglementer les exigences relatives à la CEM (compatibilité électromagnétique) dans le but de prévenir toute situation dangereuse causée par le produit, la norme EN 60601-1-2 a été mise en œuvre. Cette norme définit les niveaux d'immunité aux interférences électromagnétiques ainsi que les niveaux maximum d'émissions électromagnétiques pour les appareils médicaux.

Cet appareil médical fabriqué par OMRON Healthcare est conforme à cette norme EN 60601-1-2:2001 tant pour l'immunité que pour les émissions.

Il importe toutefois d'observer des précautions spéciales :

- N'utilisez pas des téléphones mobiles (cellulaires) et autres appareils générant des champs électriques ou électromagnétiques puissants à proximité de l'appareil. Cela risquerait de perturber le fonctionnement de l'appareil et de créer une situation potentiellement dangereuse. Il est recommandé de maintenir une distance minimum de 7 m. Vérifiez le bon fonctionnement de l'appareil si la distance est inférieure.

Une documentation complémentaire conforme à la norme EN 60601-1-2:2001 est disponible auprès de OMRON Healthcare Europe à l'adresse mentionnée dans le présent mode d'emploi.

Une documentation est également disponible sur le site www.omron-healthcare.com.

Comment éliminer ce produit (déchets d'équipements électriques et électroniques)

Ce symbole sur le produit ou sa documentation indique qu'il ne doit pas être éliminé en fin de vie avec les autres déchets ménagers. L'élimination incontrôlée des déchets pouvant porter préjudice à l'environnement ou à la santé humaine, veuillez le séparer des autres types de déchets et le recycler de façon responsable. Vous favoriserez ainsi la réutilisation durable des ressources matérielles.

Les particuliers sont invités à contacter le distributeur leur ayant vendu le produit ou à se renseigner auprès de leur mairie pour savoir où et comment ils peuvent se débarrasser de ce produit afin qu'il soit recyclé en respectant l'environnement.

Les entreprises sont invitées à contacter leurs fournisseurs et à consulter les conditions de leur contrat de vente. Ce produit ne doit pas être éliminé avec les autres déchets commerciaux.

Ce produit ne contient aucune substance dangereuse.

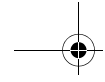

7. Informations utiles sur la pression artérielle

Qu'est-ce que la pression artérielle ?

La pression artérielle est une mesure de la pression exercée par le sang sur les parois des artères. La pression artérielle change constamment tout au long du cycle cardiaque.

La pression la plus élevée au cours du cycle est appelée *pression artérielle systolique* ; la plus basse est la *pression artérielle diastolique*.

Les deux mesures de pression (*systolique* et *diastolique*) permettent au médecin d'évaluer la pression artérielle d'un patient.

Pourquoi est-ce souhaitable de mesurer la pression artérielle à domicile ?

Faire mesurer votre pression artérielle par un médecin peut entraîner une certaine anxiété qui provoque à son tour une élévation de la pression artérielle. Comme divers facteurs influencent la pression artérielle, une seule mesure risque de ne pas suffire pour établir un diagnostic précis.

De nombreux facteurs tels que l'activité physique, l'anxiété ou l'horaire peuvent influencer votre pression artérielle. Il est donc préférable de mesurer votre pression artérielle à la même heure chaque jour afin d'obtenir une indication précise de tout changement survenu dans votre pression artérielle. La pression artérielle est généralement basse le matin et augmente l'après-midi et le soir. Elle est plus basse en été qu'en hiver.

La pression artérielle est mesurée en millimètres de mercure (mmHg) et les mesures affichent d'abord la pression systolique, puis la pression diastolique. Par exemple, une pression artérielle indiquée comme 140/90 est mentionnée comme 140 et 90 mmHg.

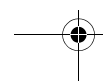
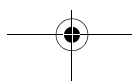
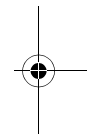
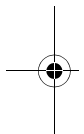

7. Informations utiles sur la pression artérielle

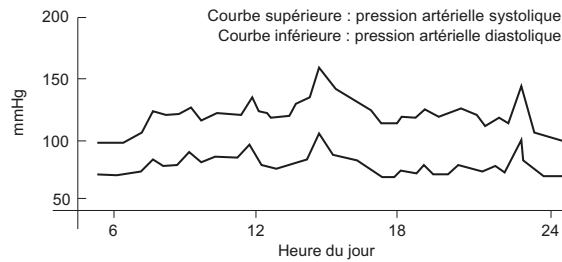

Exemple : fluctuation sur un jour (homme, 35 ans)

Classification de la pression artérielle par l'Organisation Mondiale de la Santé

L'Organisation Mondiale de la Santé (OMS) et la Société internationale d'hypertension (SIH) ont établi une classification de la pression artérielle illustrée dans cette figure.

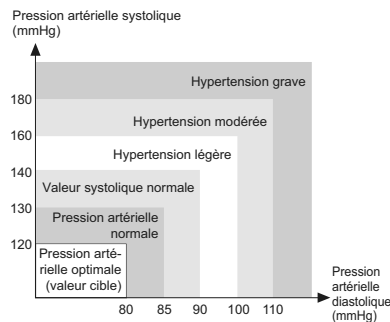



FR

Cette classification est établie d'après les valeurs de pression artérielle recueillies sur des personnes assises dans les services de consultation externe des hôpitaux.

Remarque : Il n'existe aucune définition universellement acceptée de l'hypotension. Toutefois, les personnes dont la pression systolique est inférieure à 100 mmHg sont considérées comme des personnes hypotendus.

7. Informations utiles sur la pression artérielle

Fabricant 	OMRON HEALTHCARE Co., Ltd. 53, Kunotsubo, Terado-cho, Muko, Kyoto, 617-0002 JAPON
Mandataire dans l'UE 	OMRON HEALTHCARE EUROPE B.V. Scorpius 33, 2132 LR Hoofddorp, PAYS-BAS www.omron-healthcare.com
Site de production	OMRON (DALIAN) CO., LTD. Dalian, CHINE
Succursale	OMRON HEALTHCARE UK LTD. Opal Drive, Fox Milne, Milton Keynes, MK15 0DG, ROYAUME-UNI
	OMRON MEDIZINTECHNIK HANDELSGESELLSCHAFT mbH John-Deere-Str. 81a, 68163 Mannheim, ALLEMAGNE www.omron-medizintechnik.de
	OMRON SANTÉ FRANCE SAS 14, rue de Lisbonne, 93561 Rosny-sous-Bois Cedex, FRANCE Uniquement pour le marché français: OMRON Service Après Vente N° Vert 0 800 91 43 14 consommateurs@omron-sante.fr www.omron-sante.fr/contact

Fabriqué en Chine

OMRON



**SpotArm™-Typ Blutdruckmessgerät
Modell i-Q132**

- **Instruction Manual**
- **Mode d'emploi**
- **Gebrauchsanweisung**
- **Manuale di istruzioni**
- **Manual de instrucciones**
- **Gebruiksaanwijzing**
- **РУКОВОДСТВО ПО ЭКСПЛУАТАЦИИ**

EN
FR
DE
IT
ES
NL
RU
AR



• **كتيب الإرشادات**

All for Healthcare

Inhalt

Vor der Verwendung des Messgeräts

Einführung	103
Wichtige Sicherheitsinformationen	104
1. Überblick	107
2. Vorbereitung	110
2.1 Batterien einsetzen und austauschen	110
2.2 Anschluss des Netzteils	113
2.3 Datum und Uhrzeit einstellen	114

Gebrauchsanweisung

3. Verwendung des Messgeräts	119
3.1 So sitzen Sie beim Messen richtig	119
3.2 Stecken Sie Ihren Arm in die Armmanschette	121
3.3 Eine Messung vornehmen	123
3.4 Anweisungen für spezielle Bedingungen	131
3.5 Benutzung der Speicherfunktion	132

Pflege und Instandhaltung

4. Störungen: Ursachen und Behebung	139
4.1 Fehlermeldungen	139
4.2 Fehlersuche und -behebung	141
5. Pflege und Lagerung	144
6. Technische Daten	146
7. Einige nützliche Informationen über den Blutdruck	148

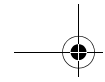

Einführung

Vielen Dank, dass Sie sich für das OMRON i-Q132 Intellisense SpotArm™-Typ Oberarm-Blutdruckmessgerät entschieden haben.

Das OMRON i-Q132 Intellisense ist ein vollautomatisches Blutdruckmessgerät, das auf dem oszillometrischen Prinzip beruht. Es misst Ihren Blutdruck und die Pulsfrequenz einfach und schnell. Für das bequeme, kontrollierte Aufpumpen, ohne dass der Druck voreingestellt oder neu aufgepumpt werden muss, verwendet das Gerät die fortschrittliche Technik „IntelliSense“.

Der einstellbare Manschettenwinkel korrigiert die Körperhaltung, die dazu neigt, gebeugt zu sein. Die Ellbogenablage stabilisiert die Position des Armes und hält diesen im besten Winkel.

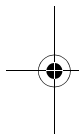

Durch einfaches Einführen des Armes in die Manschette legt sich diese automatisch in der richtigen Größe um Ihren Arm und die Messung Ihres Blutdrucks und Ihrer Pulsfrequenz beginnt.

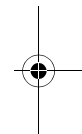

Das Messgerät speichert die Messergebnisse von zwei Personen und bietet Morgen- und Abendmittelwerte.

 **Lesen Sie diese Gebrauchsanweisung aufmerksam durch, bevor Sie das Gerät verwenden. Wenden Sie sich wegen ausführlicher Informationen zu Ihrem Blutdruck an IHREN ARZT.**

DE

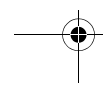
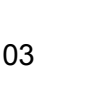
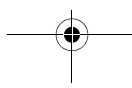

Wichtige Sicherheitsinformationen

Bei Schwangerschaft, Arrhythmie und Arteriosklerose sollten Sie sich an Ihren Arzt wenden.

Lesen Sie diesen Abschnitt aufmerksam durch, bevor Sie das Gerät verwenden.

⚠ Warnung:

Zeigt eine möglicherweise gefährliche Situation an, die zum Tod oder zu sehr schweren Verletzungen führen kann.

(Allgemeine Verwendung)

- Wenden Sie sich stets an Ihren Arzt. Selbstdiagnose und Selbstbehandlung anhand der Messergebnisse sind gefährlich.
- Personen mit ernsthaften Blutflussproblemen oder Blutungsstörungen sollten vor Verwenden des Messgerätes ihren Arzt befragen. Das Aufpumpen der Manschette kann innere Blutungen verursachen.

(Verwendung des Netzteils)

- Nie das Netzkabel mit nassen Händen in die Steckdose einstecken oder aus der Steckdose ziehen.

(Verwendung der Batterien)

- Wenn Batteriesäure in Ihre Augen gelangt, spülen Sie diese sofort mit reichlich klarem Wasser ab. Suchen Sie sofort einen Arzt auf.

⚠ Vorsicht:

Gefahrensituation, die ohne Vorsichtsmaßnahmen zu leichten oder mittelschweren Verletzungen des Benutzers oder des Patienten oder Geräteschäden beziehungsweise Schäden an anderen Gegenständen führen kann.

(Allgemeine Verwendung)

- Das Messgerät nicht unbeaufsichtigt bei Kleinkindern oder solchen Personen lassen, die ihre Zustimmung nicht ausdrücken können.
- Das Messgerät nur zum Messen des Blutdrucks verwenden.
- Das Gerät nicht auseinandernehmen.
- Die Armmanschette nicht auf über 299 mmHg aufpumpen.

Wichtige Sicherheitsinformationen

- Falls die Manschette nicht aufhört sich aufzupumpen oder eine andere Störung auftritt, drücken Sie sofort den Notfallluftablassschalter um eine innere Blutung oder eine Schädigung von peripheren Nerven zu vermeiden.
- Informationen zum manuellen Aufpumpen der Manschette finden Sie im Kapitel 3.4. Falls die Manschette übermäßig aufgepumpt wird, kann dies zu inneren Blutungen führen.
- Stellen Sie sicher, dass Sie Uhren und anderen Schmuck (Ringe, Armbänder) und alles, was während der Anwendung den Manschettenbezug beschädigen könnte, entfernen.
- Führen Sie keine Messungen durch, wenn der Bezug der Manschette beschädigt ist. Dies könnte zu Verletzungen führen.
- In der Nähe des Geräts keine Handys verwenden. Dies kann eine Fehlfunktion verursachen.

(Verwendung des Netzteils)

- Verwenden Sie nur das originale, für dieses Gerät entwickelte Netzteil. Die Verwendung eines nicht unterstützten Netzteils kann das Messgerät beschädigen oder kann für dieses Gerät gefährlich sein.
- Schließen Sie das Netzteil an einer Steckdose an.
- Das Netzteil nicht verwenden, wenn das Netzkabel beschädigt ist. Schalten Sie das Gerät aus, und ziehen Sie das Netzkabel aus der Steckdose.

(Verwendung der Batterien)

- Wenn Batteriesäure auf Ihre Haut oder Ihre Kleider gelangt, spülen Sie diese sofort mit reichlich klarem Wasser ab.
- Verwenden Sie für dieses Messgerät nur vier „AA“ Alkalibatterien. Verwenden Sie keine anderen Batterietypen.
- Die Batterien nicht mit falscher Polarität einsetzen.
- Leere Batterien unverzüglich gegen neue austauschen. Alle vier Batterien gleichzeitig gegen neue auswechseln.
- Nehmen Sie die Batterien heraus, wenn das Gerät drei Monate oder länger nicht benutzt wird.
- Wenn die Batterien für länger als 30 Sekunden entfernt wurden, müssen anschließend das Datum und die Zeit neu eingestellt werden.
- Keine neuen und gebrauchten Batterien zusammen verwenden.

DE

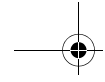

Wichtige Sicherheitsinformationen

Allgemeine Warnhinweise

- Das Messgerät keinen starken Schlägen oder Schwingungen aussetzen, das Hauptgerät nicht auf den Boden fallen lassen.
- Messen Sie den Blutdruck nicht nach einem Bad, nach Alkoholkonsum, nach Rauchen, Sport oder nach einer Mahlzeit.
- Lesen und beachten Sie das Kapitel „Wichtige Informationen zur elektromagnetischen Verträglichkeit (EMV)“ im Abschnitt Technische Daten.
- Lesen und befolgen Sie den Punkt „Korrekte Entsorgung dieses Produkts“ im Abschnitt Technische Daten vor der Entsorgung des Geräts, von Zubehör oder optionalen Teilen.
- Wenn das Messgerät nicht verwendet wird oder wenn es umplatziert wird, dürfen keine Gegenstände (Schreibsachen, Hefte, das Netzteil usw.) auf die Armmanschette gelegt werden. Dies könnte den Bezug der Manschette oder das Gerät schädigen und das Gerät daran hindern, richtige Messwerte zu erfassen.
- Pumpen Sie die Armmanschette nicht auf, wenn Ihr Arm nicht in der Manschette ist.
- Führen Sie keine Messungen durch, wenn Ihr Arm nicht richtig platziert ist (verkehrt herum oder von der anderen Seite des Gerätes).
- Bewegen Sie das Gerät nicht, wenn die Armmanschette nicht festgemacht ist.

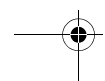
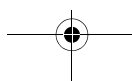
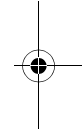
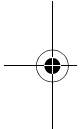

1. Überblick

Hauptgerät

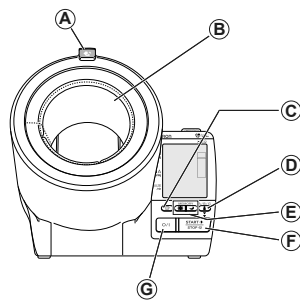

Wenn die Armman-
schette geöffnet ist

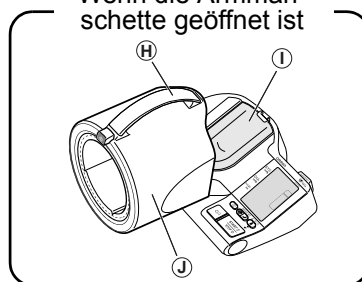

Rückansicht

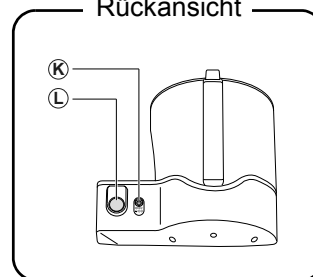

- | | |
|-----------------------------------------------------------------------------------------------------------------------------------------------------------------------------------------------------------------------------------------------------------------------------------------------------------------------------------------------------------------------------------------------------|-------------------------------------------------------------------------------------------------------------------------------------------------------------------------------------|
| <p>A. Armmanschettenfreigabetaste
Drücken Sie diese, um die Man-
schette, wie oben dargestellt, zu öff-
nen.</p> <p>B. Manschettenbezug</p> <p>C. Taste MEMORY</p> <p>D. Auswahltaste für die Benutzer-
ID</p> <p>E. Taste Wöchentlicher Mittelwert
(Morgen ☀️ /Abend 🌙)</p> <p>F. Taste START/STOP</p> <p>G. Die Taste EIN/AUS (O/I) (Netz-
schalter)</p> <p>H. Griff</p> | <p>I. Ellbogenablage</p> <p>J. Armmanschette</p> <p>K. Netzteilanschluss</p> <p>L. Notfallluftablassschalter
Drücken Sie diesen, um im Notfall
die Messung abzubrechen.</p> |
|-----------------------------------------------------------------------------------------------------------------------------------------------------------------------------------------------------------------------------------------------------------------------------------------------------------------------------------------------------------------------------------------------------|-------------------------------------------------------------------------------------------------------------------------------------------------------------------------------------|

DE

1. Überblick

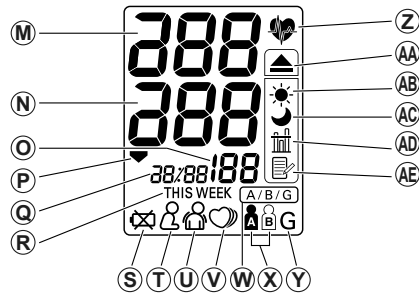
Anzeige

- M. Systolischer Blutdruck
 N. Diastolischer Blutdruck
 O. Pulsanzeige
 P. Symbol Luftablass
 Q. Datums-/Zeitanzeige
 R. Wochenanzeige
 S. Symbol Batterieladestand
 T. Symbol Haltung
 Wird bei falscher Sitzhaltung angezeigt.
 U. Symbol Bewegung
 Wird angezeigt, wenn Sie sich während der Messung bewegen.
 V. Symbol Unregelmäßiger Herzschlag
 W. Symbol Benutzerauswahl
 Zeigt die ausgewählte Benutzer-ID bzw. Gast an.
 X. Benutzer-ID-Symbol (A oder B)
 Zeigt an, ob der Benutzer den Benutzer A oder B zur Messung oder für Speicherfunktionen ausgewählt wurde.
 Y. Symbol Gast
 Z. Herzschlagsymbol
 1. Blinkt bei der Messung.
 2. Wenn es nach Abschluss der Messungen oder beim Betrachten der im Speicher gespeicherten Ergebnisse blinkt, zeigt dies, dass der Blutdruck außerhalb des empfohlenen Bereichs liegt.
- AA. Symbol Morgenhypertonie
 Zeigt, dass der Blutdruck außerhalb des empfohlenen Bereichs liegt.
 AB. Symbol Morgenmittelwert
 Wird angezeigt, wenn die Morgenmittelwerte mit der Speicherfunktion angezeigt werden.
 AC. Symbol Abendmittelwert
 Wird angezeigt, wenn die Abendmittelwerte mit der Speicherfunktion angezeigt werden.
 AD. Mittelwertsymbol
 Erscheint, wenn die Werte für die letzten drei Messungen angezeigt werden.
 AE. Speichersymbol
 Erscheint, wenn die im Speicher hinterlegten Werte angezeigt werden.
- * **Hinweis:** Wenn Ihr systolischer oder diastolischer Blutdruck außerhalb des Standardbereichs (über 135/85 mmHg) liegt, blinken das Herzschlagsymbol und das Symbol Morgenhypertonie, wenn das Messergebnis angezeigt wird. Weitere Informationen finden Sie im Kapitel 3.3.8.

Lieferumfang

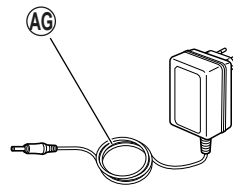
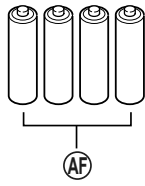

AF. Vier „AA“-Alkalibatterien (LR6)
AG.Netzteil

- Gebrauchsanweisung
- Kurzanleitung
- Garantieschein
- Blutdruckpass

DE

2. Vorbereitung

2.1 Batterien einsetzen und auswechseln

Setzen Sie zum Einstellen des Datums und der Zeit zuerst die Batterien ein, schließen Sie dann das Netzteil an.

- Setzen Sie die Batterien auch ein, wenn Sie das Netzteil verwenden möchten. Die Batterien sind notwendig, um die Einstellungen für Datum und Zeit zu speichern.
Wenn das Gerät ohne eingesetzte Batterien verwendet wird, hält die Uhr an, wenn das Netzteil eingerastet wird. Die Messwerte bleiben aber im Speicher erhalten.
- Wenn Sie das Netzteil zum Betrieb des Geräts verwenden, wird die Hintergrundbeleuchtung der Anzeige aktiviert und die Anzeige ist leichter abzulesen. Die Hintergrundbeleuchtung wird nicht aktiviert, wenn nur Batterien verwendet werden.
- Wenn sowohl das Netzteil als auch die Batterien verwendet werden, halten die Batterien länger.

Batterien einsetzen

1. Stellen Sie sicher, dass die Armmanschette am Gerät eingerastet ist, und drehen Sie das Gerät auf den Kopf.
2. Schieben Sie die Batterieabdeckung in Pfeilrichtung und drücken Sie dabei auf den geriffelten Teil der Abdeckung.

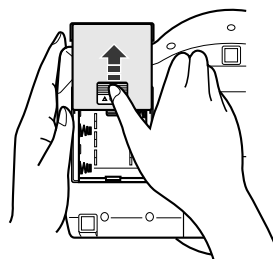

2. Vorbereitung

3. Installieren oder ersetzen Sie vier „AA“-Batterien so, dass der + (positive) und - (negative) Pol mit der im Batteriefach angezeigten Polarität übereinstimmen.

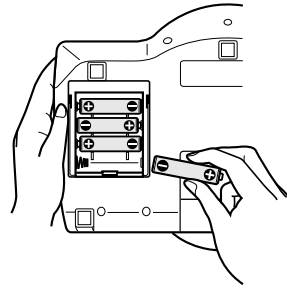



4. Bringen Sie die Batterieabdeckung wieder an.
Schieben Sie die Batterieabdeckung, bis sie einrastet.

DE

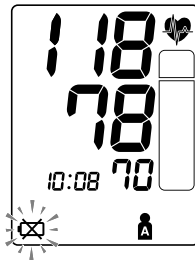
2. Vorbereitung

Batterie-Lebensdauer und Austausch

Wenn das Batterieladestand-Symbol () auf dem Display erscheint, alle vier Batterien austauschen.

- Wenn das Batterieladestand-Symbol () zu blinken beginnt, können Sie das Messgerät noch eine kurze Zeit verwenden. Die Batterien im Voraus gegen neue austauschen.
- Wenn das Symbol () dauerhaft angezeigt wird, sind die Batterien leer. Die Batterien sofort gegen neue austauschen. Vor dem Austausch der Batterien das Gerät ausschalten.
- Nehmen Sie die Batterien heraus, wenn das Gerät drei Monate oder länger nicht benutzt wird.
- Wenn die Batterien für mehr als 30 Sekunden entfernt wurden, müssen anschließend das Datum und die Zeit neu eingestellt werden. Näheres finden Sie in Kapitel 2.3.
- Die Batterien entsprechend den vor Ort geltenden Vorschriften entsorgen.

Mit vier neuen „AA“ Alkalibatterien können ca. 250 Messungen gemacht werden, wenn pro Tag sechs Messungen gemacht werden und nur die Batterien verwendet werden.

Da die mitgelieferten Batterien nur für eine Probeerwendung gedacht sind, haben sie möglicherweise eine kürzere Lebensdauer und reichen eventuell nicht für 250 Messungen.

2.2 Anschluss des Netzteils

Hinweis: Verwenden Sie nur das für dieses Gerät entwickelte Netzteil.

1. Stecken Sie den Stecker des Netzteils in den Netzanschluss auf der Rückseite des Geräts.
2. Stecken Sie das Netzteil in eine Steckdose.

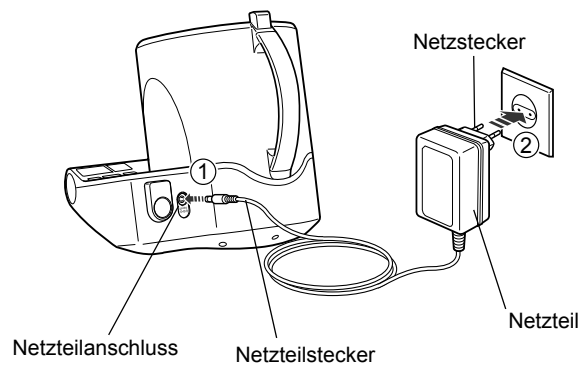

DE

2. Vorbereitung

2.3 Datum und Uhrzeit einstellen

Ihr Blutdruckmessgerät speichert automatisch für jeden Benutzer bis zu 84 Einzelmesswerte zusammen mit Datum und Zeit.

So nutzen Sie die Speicher- und Mittelwertfunktionen:

- Bevor das Messgerät zum ersten Mal verwendet wird, das richtige Datum und die Uhrzeit einstellen.
- Wenn die Batterien für mindesten 30 Sekunden entfernt wurden, müssen anschließend das Datum und die Zeit neu eingestellt werden.

Stellen Sie Jahr, Monat, Tag Stunden und Minuten des aktuellen Datums und der aktuellen Zeit ein.

(Weitere Informationen zum Ändern der Einstellung für Datum und Zeit finden Sie in „Einstellen von Datum und Uhrzeit“.)

Die Tasten „Wochenmittelwert“ können zum Einstellen des Datums und der Zeit verwendet werden.

Verwenden Sie diese Tasten, so wie unten beschrieben, zum Einstellen von Datum und Zeit.

- ☑ Taste „Abendmittelwert“: Drücken Sie diese Taste, um den Wert der Datum/Zeiteinstellung zu erhöhen.
- ☑ Taste „Morgenmittelwert“: Drücken Sie diese Taste um den Wert der Datum/Zeiteinstellung zu senken.

1. Drücken Sie die Taste EIN/AUS (I/O), um das Messgerät einzuschalten. Alle Symbole auf der Anzeige leuchten kurz auf, dann beginnt die Jahreszahl zu blinken.

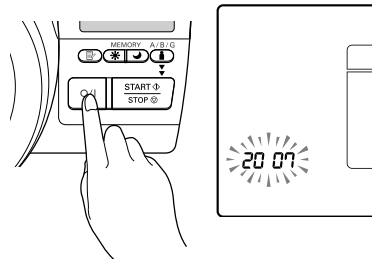
**Hinweis:**

- Die Abbildung rechts zeigt die Anzeige, wenn das Gerät das erste Mal verwendet wird, nachdem die Uhr zu laufen aufgehört hat, oder nach dem Auswechseln der Batterien.

2. Vorbereitung

2. Drücken Sie die Tasten „Wochenmittelwert“, um die Einstellung für das Jahr vorzunehmen.

- Drücken Sie die Taste „Abendmittelwert“  einmal um den Wert um ein Jahr zu erhöhen.

- Drücken Sie die Taste „Morgenmittelwert“  einmal, um den Wert um ein Jahr zu senken.

- Durch Drücken und Halten der Tasten wird der Wert schnell erhöht oder gesenkt.

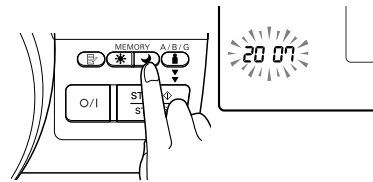

Hinweis: Der Einstellbereich für das Jahr geht von 2007 bis 2030. Wenn das Jahr 2030 erreicht ist, springt der Wert auf 2007 zurück.

3. Drücken Sie die Taste MEMORY, um die Einstellung zu bestätigen, wenn die gewünschte Zahl in der Anzeige erscheint.

Wenn das Jahr eingestellt ist, blinken die Ziffern für den Monat auf der Anzeige.

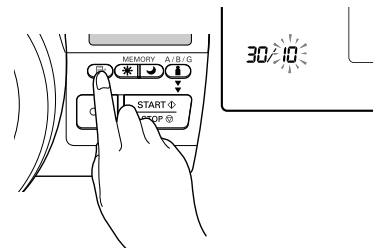

DE

4. Drücken Sie die Taste „Wochenmittelwert“, um die Einstellung für den Monat vorzunehmen.

- Drücken Sie die Taste „Abendmittelwert“ einmal, um den Wert um einen Monat zu erhöhen.
Drücken Sie die Taste „Morgenmittelwert“ einmal, um den Wert um einen Monat zu senken.
- Durch Drücken und Halten der Tasten wird der Wert schnell erhöht oder gesenkt.

2. Vorbereitung

- 5.** Drücken Sie die Taste MEMORY, um die Einstellung zu bestätigen, wenn die gewünschte Zahl in der Anzeige erscheint.

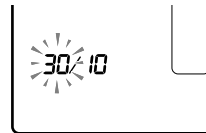

Wenn der Monat eingestellt ist, blinken die Ziffern für den Tag auf der Anzeige.

Beispiel: Wenn der Oktober als Monat eingestellt wurde.

- 6.** Drücken Sie die Tasten „Wochenmittelwert“, um die Einstellung des Tages anzupassen.

- Drücken Sie die Taste „Abendmittelwert“ einmal, um den Wert um einen Tag zu erhöhen.
Drücken Sie die Taste „Morgenmittelwert“ einmal, um den Wert um einen Tag zu senken.
- Durch Drücken und Halten der Tasten wird der Wert schnell erhöht oder gesenkt.

- 7.** Drücken Sie die Taste MEMORY, um die Einstellung zu bestätigen, wenn die gewünschte Zahl in der Anzeige erscheint.



Wenn der Tag eingestellt ist, blinken die Ziffern für die Stunde auf der Anzeige.

8. Stellen Sie die Stunden und Minuten genauso ein, wie Sie das Datum eingestellt haben.

Drücken Sie die Tasten „Wochenmittelwert“, um die Werte für die Stunde und die Minuten anzupassen, drücken Sie dann die Taste MEMORY, um die Einstellung zu bestätigen.



Wenn die Einstellungen für Datum und Zeit vorgenommen sind, wechselt die Anzeige zu der oben dargestellten.

9. Drücken Sie die Taste EIN/AUS (I/O), um das Messgerät auszuschnalten.

Hinweis: Sie können, anstatt das Gerät auszuschalten, auch gleich mit den Messungen beginnen.

2. Vorbereitung

Einstellen von Datum und Uhrzeit

Hinweis: Falls Sie aus irgendwelchen Gründen das Datum und die Zeit neu einstellen müssen, oder wenn das Datum und die Zeit beim Austausch der Batterien zurückgesetzt wurden, sollten Sie die Zeit zwischen 10:00 und 18:59 einstellen. Dadurch werden Probleme mit den im Speicher gespeicherten wöchentlichen Morgen- und Abendmittelwerten vermieden.

1. Drücken Sie die Taste EIN/AUS (I/O), um das Messgerät auszuswitchen.

2. Schalten Sie das Gerät an und drücken und halten Sie die Taste Memory mindestens drei Sekunden lang, wenn die Stand-by-Anzeige (rechts dargestellt) angezeigt wird.



Standby-Anzeige
(Wenn die Armmanschette geschlossen ist.)

3. Die Einstellung für das Jahr blinkt in der Anzeige.
Informationen zum Einstellen von Datum und Zeit finden Sie in Kapitel 2.3.



3. Verwendung des Messgeräts

3.1 So sitzen Sie beim Messen richtig

Die richtige Körperhaltung ist zum Erlangen genauer Ergebnisse notwendig.

Hinweise:

- Messungen sollten an einem ruhigen Ort durchgeführt werden, und Sie sollten entspannt sitzen. Stellen Sie sicher, dass das Zimmer nicht zu warm bzw. zu kalt ist.
- Mindestens 30 Minuten vor einer Messung keinen Alkohol trinken, nicht rauchen oder körperliche Anstrengungen unternehmen.
- Während der Messung weder reden noch bewegen.

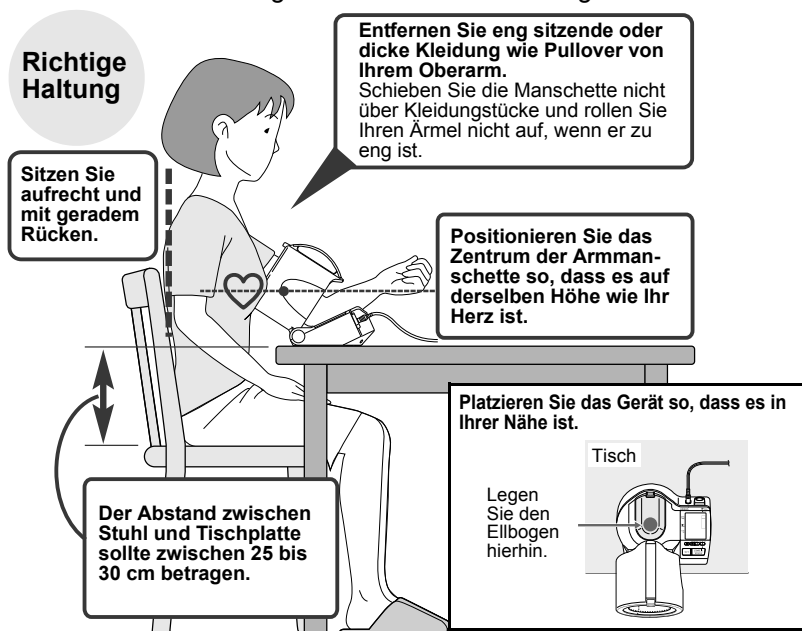

3. Verwendung des Messgeräts

Hinweis: Sie können die Messung am rechten oder linken Arm durchführen. Der Blutdruck kann zwischen dem rechten und linken Arm differieren, daher können auch die gemessenen Blutdruckwerte unterschiedlich sein. OMRON empfiehlt daher, immer denselben Arm für Messungen zu verwenden. Fall sich die Werte zwischen den beiden Armen sehr deutlich unterscheiden, sollten Sie mit Ihrem Arzt absprechen, welchen Arm Sie für die Messung verwenden.

Falsche Haltung

Wenn Sie sich nach vorne beugen, kann dies Druck auf Ihren Bauch ausüben, was wiederum zu falschen Messergebnissen führen könnte. In den folgenden Fällen können keine richtigen Messwerte erfasst werden.

- Gekrümmter Rücken (nach vorne gebeugt)
- Sitzen mit übereinandergeschlagenen Beinen
- Sitzen auf einem Sofa oder an einem niedrigen Tisch, sodass Sie sich eventuell nach vorne beugen

Wenn das Gerät zu weit weg von Ihrem Körper ist.

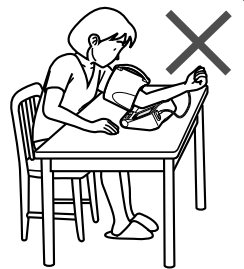

Wenn die Höhe, auf der sich das Gerät befindet, unterhalb Ihres Herzens liegt.



3.2 Stecken Sie Ihren Arm in die Armmanschette

Entfernen Sie den Schutz, bevor das Gerät das erste Mal verwendet wird.
Messen Sie mit bloßem Arm oder bei leichter Kleidung.

Hinweis: Machen Sie Ihren Oberarm frei von dicker Kleidung. Messen Sie nicht über dicker Kleidung oder aufgerollten Ärmeln.

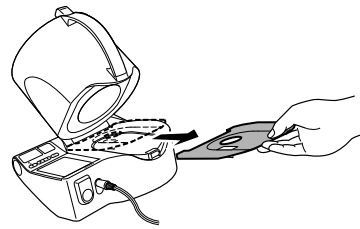

1. Drücken Sie die Armmanschettenfreigabetaste, um die Armmanschette zu öffnen.

Armmanschettenfreigabetaste

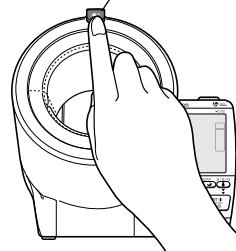

Die Armmanschette kann in dem unten gezeigten Bereich bewegt werden.

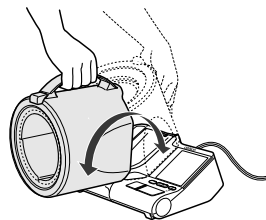

DE

3. Verwendung des Messgeräts

2. Stecken Sie Ihren Arm in die Armmanchette.

Hinweise:

- Entfernen Sie den Manschettenbezug nicht von der Armmanchette.
- Wenden Sie sich an den auf der Verpackung genannten OMRON-Vertreter oder Kundendienst, falls sich der Manschettenbezug löst.

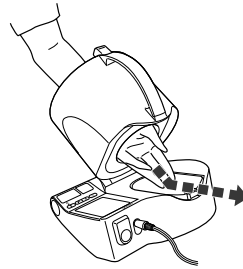

3. Legen Sie Ihren Ellbogen in die Ellbogenablage.

Legen Sie den Ellbogen hierhin.

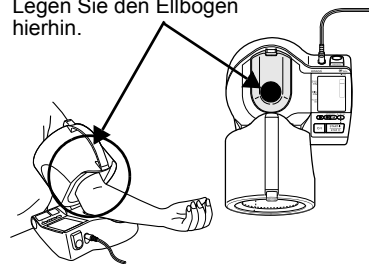

Messungen am rechten Arm

Beachten Sie die oben aufgeführten Schritt zwei und drei und führen Sie Ihren Arm wie gezeigt durch die Armmanchette.

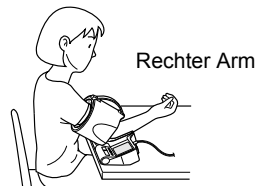

4. Überprüfen Sie, dass Sie richtig sitzen.
(Weitere Informationen finden Sie im Kapitel 3.1.)

3.3 Eine Messung vornehmen

Versuchen Sie, jeden Tag zur selben Zeit eine Messung vorzunehmen (es wird empfohlen, diese Messung innerhalb einer Stunde nach dem Aufwachen zu machen). Dadurch werden die Ergebnisse nützlicher.

Hinweis: Falls bekannt ist, dass Ihr systolischer Blutdruck über 170 mmHg liegt, sollten Sie Kapitel 3.4 lesen.

1. Sitzen Sie bequem und entspannt.

Falls Sie sich angespannt fühlen, atmen Sie ein paar Mal tief durch.

2. Drücken Sie die Taste EIN/AUS (I/O), um das Messgerät einzuschalten.

Das Gerät wird angeschaltet und die unten dargestellte Anzeige erscheint.

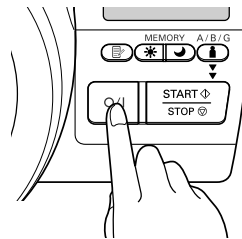
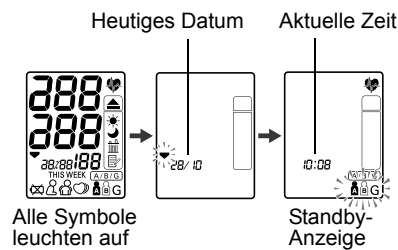

3. Drücken Sie die Auswahltaste für die Benutzer-ID, um den gewünschten Benutzer zu wählen.

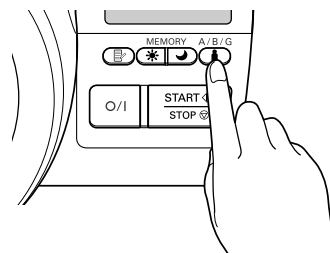

DE

3. Verwendung des Messgeräts

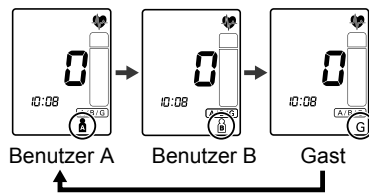

Bei jedem Druck auf die Auswahl-
taste für die Benutzer-ID wechselt
der Benutzer, wie unten gezeigt.



Hinweis:

- Wenn „G“ gewählt wird, werden die Messergebnisse nicht im Speicher abgelegt.
- Falls die Taste START/STOP gedrückt wird, ohne dass eine Benutzer-ID gewählt wird, wird „G“ angezeigt und die Messwerte werden nicht im Speicher gespeichert.

4. Überprüfen Sie, dass Sie richtig sitzen.

Wenn Sie nicht richtig sitzen, erscheint das Symbol  auf der Anzeige. Das Symbol  verschwindet, wenn Sie in der richtigen Haltung sitzen. Beginnen Sie die mit den Messungen erst, wenn sie überprüft haben, dass Sie richtig sitzen.

Hinweis: Abhängig vom Winkel der Armmanschette, erscheint das Symbol  auch auf der Anzeige, wenn Ihr Arm nicht in der Armmanschette ist.

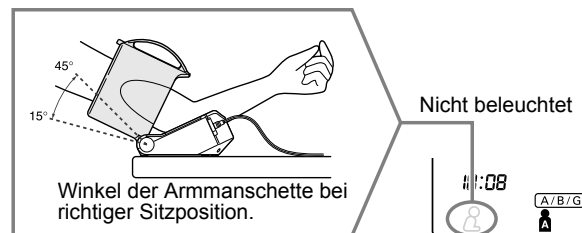

3. Verwendung des Messgeräts

5. Zum Beginnen der Messung die Taste START-/STOP drücken. Bewegen Sie Ihren Arm nicht und halten Sie still, bis das gesamte Messverfahren abgeschlossen ist.

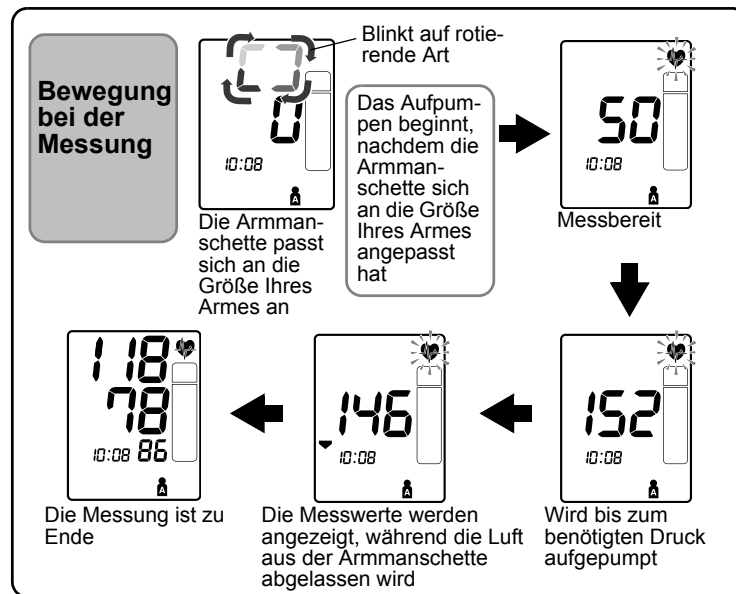
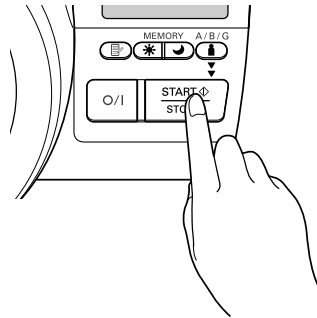

Hinweis: Das Messgerät pumpt eventuell weiter auf, wenn die Armmanschette nicht genügend aufgepumpt ist. Automatisches erneutes Aufpumpen erfolgt nur einmal.

3. Verwendung des Messgeräts

Abbrechen einer Messung

Wenn Sie die Taste O/I oder die Taste START/STOP drücken, während die Manschette aufgepumpt wird, wird die Messung unterbrochen und die Luft aus der Armmanschette abgelassen.

Hinweis: Als Sicherheitsmaßnahme wird die Messung unterbrochen, sobald irgendeine Taste gedrückt wird.

Achtung:

Wenn das Aufpumpen nicht stoppt, wenn die Taste O/I, START/STOP oder eine sonstige Taste gedrückt wird, drücken Sie den Notfallluftablassschalter auf der Rückseite des Gerätes.

Hinweis: Auch die Uhr hält an, wenn Sie den Notfallluftablassschalter drücken. Datum und Uhrzeit erneut einstellen.

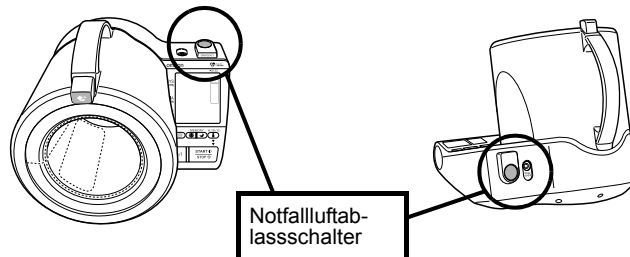

6. Überprüfen Sie die Messergebnisse.

Alle Messergebnisse werden automatisch im Speicher gespeichert. (Weitere Informationen finden Sie im Kapitel 3.5.)

Hinweis: Wenn „G“ (Gast) gewählt wird, werden die Messergebnisse nicht im Speicher abgelegt.

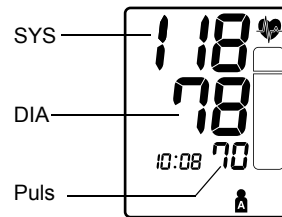

⚠ Warnung:

Selbstdiagnose und Selbstbehandlung anhand der Messergebnisse sind gefährlich. Befolgen Sie stets die Anweisungen Ihres Arztes.

Falls die Symbole oder angezeigt werden

Messung wiederholen. In einigen Fällen ist es eventuell nicht möglich, eine Messung korrekt durchzuführen.

- Falls  angezeigt wird

Falsche Haltung während der Messung. Setzen Sie sich richtig hin und führen Sie die Messung erneut durch. (Weitere Informationen finden Sie im Kapitel 3.3.4.)

Hinweis: Das Symbol verschwindet in einigen Sekunden, aber es kann wieder angezeigt werden, abhängig vom Winkel der Armmanschette zum jeweiligen Zeitpunkt.

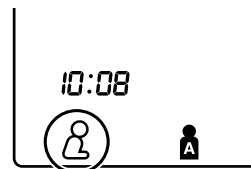

- Falls  angezeigt wird

Bewegung bei der Messung. Halten Sie sich ruhig und wiederholen Sie die Messung.

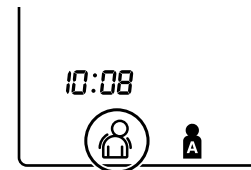

DE

3. Verwendung des Messgeräts

Falls „E“ bzw. „EE“ angezeigt wird

Messung konnte nicht abgeschlossen werden. (Weitere Informationen finden Sie im Kapitel 4.1.)



Vor der nächsten Messung mindestens 2-3 Minuten warten.

Dadurch können die Arterien wieder zu dem Zustand vor der Messung des Blutdrucks zurückkehren. Wiederholen Sie die Messung, nachdem Ihr Arm wieder entspannt ist. (Weitere Informationen finden Sie im Kapitel 3.3.)

7. Ziehen Sie Ihren Arm aus der Armmanschette und bringen Sie sie wieder in ihre ursprüngliche Position.

Die Armmanschette rastet ein.

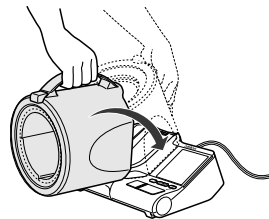

8. Drücken Sie die Taste EIN/AUS (I/O), um das Messgerät auszuschalten.

Hinweis: Sollten Sie vergessen, das Gerät auszuschalten, schaltet es sich automatisch nach fünf Minuten aus.

Achtung:

- Wenn Ihr systolischer oder diastolischer Blutdruck außerhalb des Normbereichs liegt, blinkt das Herzschlagsymbol, wenn das Messergebnis angezeigt wird.

Neuere Forschungsergebnisse legen nahe, dass für zu Hause vorgenommene Messungen die folgenden Werte als Hinweis für zu hohen Blutdruck angesehen werden können.



Systolischer Blutdruck	Über 135 mmHg
Diastolischer Blutdruck	Über 85 mmHg

Diese Kriterien gelten für Blutdruckmessungen zu Hause. Informationen zu Kriterien für Blutdruckmessungen in der ärztlichen Praxis finden Sie im Kapitel 7.

- Ihr Blutdruckmessgerät beinhaltet eine Funktion für unregelmäßige Herzschläge. Unregelmäßige Herzschläge können die Messergebnisse beeinflussen. Der entsprechende Algorithmus ermittelt automatisch, ob die Messung verwertbar ist oder ob sie wiederholt werden muss. Falls die Messergebnisse von unregelmäßigen Herzschlägen betroffen sind, aber das Ergebnis gültig ist, wird das Ergebnis zusammen mit dem Symbol für unregelmäßigen Herzschlag angezeigt. Falls die Messung durch die unregelmäßigen Herzschläge ungültig ist, dann wird kein Ergebnis angezeigt. Wenn das Symbol für unregelmäßige Herzschläge () angezeigt wird, nachdem Sie eine Messung durchgeführt haben, so wiederholen Sie die Messung. Falls das Symbol für unregelmäßigen Herzschlag häufig angezeigt wird, so unterrichten Sie Ihren Arzt darüber.

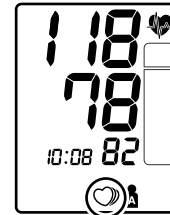

DE

Was ist unregelmäßiger Herzschlag?

Ein unregelmäßiger Herzschlag ist ein Herzrhythmus, der um mehr als 25 % vom mittleren Herzrhythmus abweicht, der gemessen wird, während das Gerät den systolischen und den diastolischen Blutdruck misst.

Wenn ein unregelmäßiger Rhythmus mehr als zweimal während der Messung nachgewiesen wird, erscheint das Symbol unregelmäßiger Herzschlag () wenn das Messergebnis angezeigt wird.

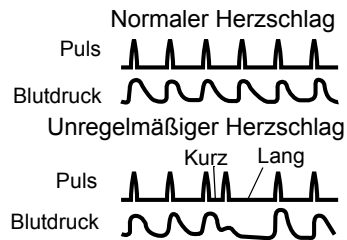
**Was ist Arrhythmie?**

Ein Herzschlag wird durch elektrische Signale angeregt, die ein Kontrahieren des Herzens verursachen.

Arrhythmie ist eine Krankheit, bei der der Herzrhythmus aufgrund von Fehlern im bioelektrischen System, das den Herzschlag steuert, anormal ist. Typische Symptome sind ausgelassene Herzschläge, vorzeitige Kontraktionen, ein anormal schneller (Tachykardie) oder langsamer (Bradykardie) Puls. Dies kann von Herzerkrankung, Altern, körperlicher Veranlagung, Stress, Mangel an Schlaf, Erschöpfung usw. herrühren. Arrhythmie kann nur in einer besonderen Untersuchung durch einen Arzt festgestellt werden.

Ob das Auftreten der Anzeige unregelmäßiger Herzschlag () Folge einer Arrhythmie ist oder nicht, kann nur durch eine Untersuchung und eine Diagnose bei Ihrem Arzt festgestellt werden.

 Warnung:

Falls das Symbol für unregelmäßigen Herzschlag () häufig angezeigt wird, so unterrichten Sie Ihren Arzt darüber. Selbstdiagnose und -behandlung aufgrund der Messergebnisse können gefährlich sein. Befolgen Sie unbedingt die Anweisungen Ihres Arztes.

3.4 Anweisungen für spezielle Bedingungen

Wenn bekannt ist, dass Ihr systolischer Druck über 170 mmHg liegt oder falls Sie mehrmals hintereinander Ihren Blutdruck nicht messen konnten, führen Sie die folgenden Schritte durch.

1. Stecken Sie Ihren Arm in die Armmanchette und drücken Sie die Taste EIN/AUS (I/O), um das Messgerät einzuschalten.
2. Drücken Sie die Auswahltaste für die Benutzer-ID (I), um Ihre Benutzer-ID zu wählen.

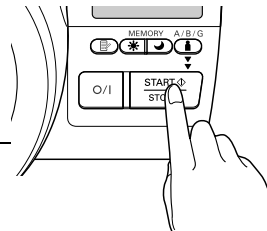

3. Drücken und halten Sie die Taste START/STOP gedrückt, bis das Gerät die Armmanchette um 30 bis 40 mmHg höher als Ihr erwarteter systolischer Blutdruck aufpumpt.

Hinweis: Sie können die Manschette nicht über 299 mmHg aufpumpen. (Wenn Sie versuchen, die Manschette über 299 mmHg aufzupumpen, wird ein Fehler angezeigt.)

4. Lassen Sie Taste START/STOP los, sobald die Manschette auf den gewünschten Druck aufgepumpt ist.

Die Manschette beginnt Luft abzulassen und die Messung beginnt.

5. Der Rest des Verfahrens ist dasselbe wie bei normalen Messungen. Weitere Informationen finden Sie im Kapitel 3.3.

Hinweis: Nicht höher aufpumpen als notwendig.

3. Verwendung des Messgeräts

3.5 Benutzung der Speicherfunktion

Das Messgerät ist dafür konzipiert, die Messwerte für zwei Personen (Benutzer A und B) im Speicher zu speichern, sobald eine Messung abgeschlossen ist.

Das Messgerät speichert automatisch bis zu 84 Messwertsätzen (Blutdruck und Pulsfrequenz) für jeden Benutzer (A und B). Wenn 84 Messwertsätze in Speicher gespeichert sind, wird der älteste Datensatz gelöscht, um die neusten Messwerte zu speichern. Das Gerät speichert außerdem die Morgenmittelwerte und Abendmittelwerte von acht Wochen für jeden Benutzer (A und B).

Mittelwertfunktion

Das Messgerät berechnet den Mittelwert aufgrund der drei neusten Messwerte, die innerhalb von 10 Minuten vor dem letzten Messwert erfasst wurden.



Hinweis: Falls im 10-Minuten-Zeitraum zwei Messwertreihen gespeichert wurden, wird der Mittelwert aufgrund dieser beiden Messwertsätze berechnet. Falls nur ein Messwertsatz gespeichert wurde, wird dieser Wert als Mittelwert angezeigt.



Anzeigen der Messwerte

1. Drücken Sie die Taste EIN/AUS (I/O), um das Messgerät einzuschalten.
2. Drücken Sie die Auswahltaste für die Benutzer-ID (), um die Benutzer-ID zu wählen (A oder B).

3. Verwendung des Messgeräts

3. Drücken Sie die Taste MEMORY ().

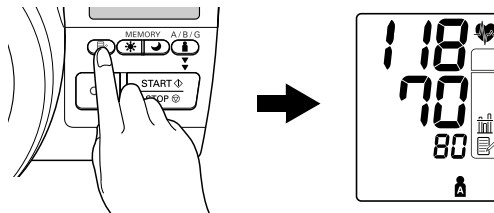
Der Mittelwert und das Mittelwertsymbol () werden über dem Speichersymbol () angezeigt.

4. Drücken Sie die Taste Memory (), um den neusten Satz mit einzelnen Messwerten anzuzeigen.

Hinweis: Nachdem die Speicher-
nummer kurz angezeigt
wurde, werden Datum
und Zeit im Wechsel mit
den Messwerten ange-
zeigt.



Die Werte werden durch Drücken der Taste MEMORY von der
neuesten zur ältesten Messung angezeigt.

DE

Durch Drücken und Halten der Taste Memory werden die
Werte schneller angezeigt.

5. Drücken Sie die Taste EIN/AUS (O/I), um das Gerät auszu-
schalten.

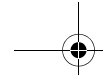

3. Verwendung des Messgeräts

Wöchentliche Morgen- und Abendmittelwerte

Das Messgerät berechnet für jeden Benutzer (A und B) einen wöchentlichen Mittelwert aus den am Morgen (☀) und am Abend (☾) innerhalb der letzten 8 Wochen durchgeführten Messungen und zeigt diesen an.

Hinweis: Die Woche beginnt am Sonntag um 4:00 Uhr am Morgen.

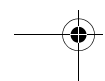
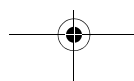
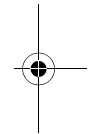
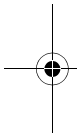

Informationen zu den wöchentlichen Mittelwerten

Wöchentlicher Morgenmittelwert

Das ist der Mittelwert für Messungen, die am Morgen (4:00 Uhr bis 9:59 Uhr) zwischen Sonntag und Samstag erfasst werden. Für jeden Tag wird ein Mittelwert aus bis zu drei Messungen, die innerhalb von 10 Minuten nach der ersten Messung am Morgen durchgeführt werden, berechnet.

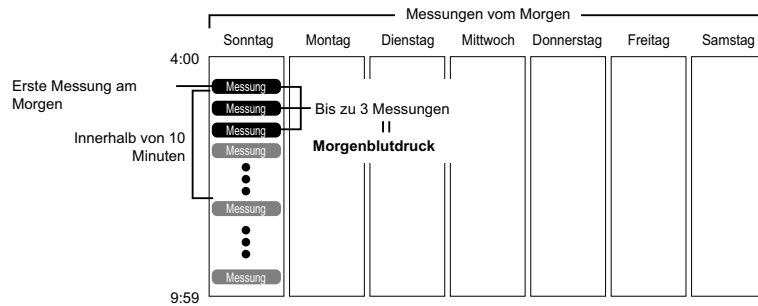

Wöchentlicher Abendmittelwert

Das ist der Mittelwert für Messungen, die am Abend (19:00 Uhr bis 1:59 Uhr) zwischen Sonntag und Samstag erfasst werden. Für jeden Tag wird ein Mittelwert aus bis zu drei Messungen, die innerhalb von 10 Minuten vor der letzten Messung am Abend durchgeführt werden, berechnet.

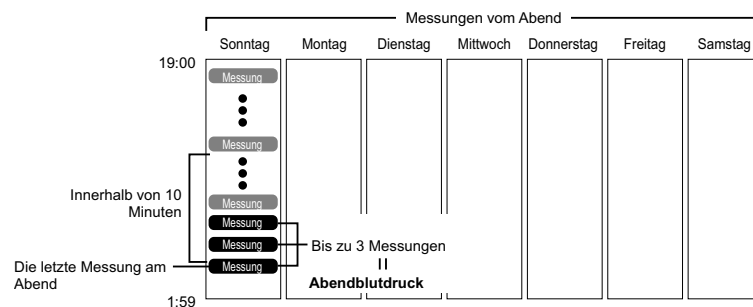



DE



3. Verwendung des Messgeräts

Anzeigen der Morgen- und Abendmittelwerte



1. Drücken Sie die Taste EIN/AUS (I/O), um das Messgerät einzuschalten.
2. Drücken Sie die Auswahltaste für die Benutzer-ID (), um die Benutzer-ID zu wählen (A oder B).

3. Drücken Sie die Taste „Morgenmittelwert“ () und die Taste „Abendmittelwert“ ().

Der Mittelwert der aktuellen Woche „THIS WEEK“ wird angezeigt.

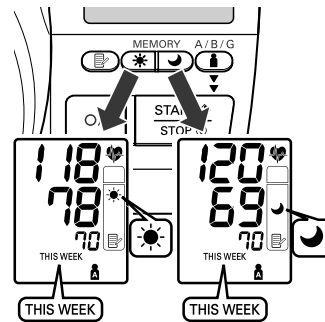
Der Morgen- und Abendmittelwert derselben Woche können durch Drücken der Taste „Morgenmittelwert“ () oder der Taste „Abendmittelwert“ () angezeigt werden. Es ist wichtig, sowohl den Morgen- als auch den Abendmittelwert derselben Woche zu überprüfen.



4. Drücken Sie die Taste „Morgenmittelwert“ () und die Taste „Abendmittelwert“ (), um die Werte der vorherigen Woche anzuzeigen. Das Messgerät zeigt für die vorherige Woche „-1 WEEK“ bis zu „-7 WEEK“ für den ältesten Satz Mittelwerte an.



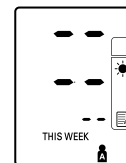

Hinweis: Falls in einer Woche nicht genügend Messwerte erfasst wurden, um den Mittelwert zu berechnen, erscheint die dargestellte Anzeige.

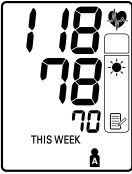

5. Drücken Sie die Taste EIN/AUS (O/I), um das Gerät auszuschalten.

Hinweise Anzegekombinationen

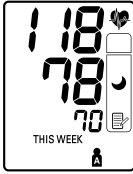
Zusätzlich zu den Symbolen Morgenmittelwert und Abendmittelwert zeigt das Gerät eventuell das Symbol Morgenhypertonie an, wenn der Mittelwert für diese Woche über den Richtlinien für Blutdruckmessungen zu Hause lag. (Beachten Sie hierzu das Kapitel 3 „Verwendung des Messgeräts - Wichtige Informationen“.) Abhängig von Ihren Messergebnissen, können die folgenden Kombinationen angezeigt werden.

	Anzeige	
Morgenmittelwert	 <p>Morgenmittelwert von dieser Woche mit Symbol Morgenmittelwert</p>	 <p>Morgenmittelwert von vor 7 Wochen mit Symbol Morgenmittelwert + blinkendem Herzschlagsymbol + Symbol Morgenhypertonie</p>
Abendmittelwert	 <p>Abendmittelwert von dieser Woche mit Symbol Abendmittelwert</p>	 <p>Abendmittelwert von vor 7 Wochen mit Symbol Abendmittelwert+ blinkendem Herzschlagsymbol + Symbol Morgenhypertonie</p>
	Mittelwert innerhalb der Richtlinien für Blutdruckmessungen zu Hause	Mittelwert über der Richtlinie für Blutdruckmessungen zu Hause + Morgenhypertonie

DE

3. Verwendung des Messgeräts

Das Symbol Morgenhypertonie (▲) erscheint, falls der Wochenmittelwert der Messungen am Morgen über 135/85 liegt.

In diesem Fall wird das Symbol Morgenhypertonie (▲) auch angezeigt, wenn der Abendmittelwert angezeigt wird, unabhängig von den Werten des Abendmittelwerts.

Löschen aller gespeicherten Werte

Die im Speicher gespeicherten Werte werden pro Benutzer-ID gelöscht.

Sie können die im Speicher gespeicherten Werte nicht nur zum Teil löschen. Es werden alle Daten des ausgewählten Benutzers gelöscht.

1. Drücken Sie die Taste EIN/AUS (I/O), um das Messgerät einzuschalten.
2. Drücken Sie die Auswahltaste für die Benutzer-ID (A/B), um die Benutzer-ID zu wählen (A oder B).
3. Halten Sie die Taste MEMORY (MEM) gedrückt und drücken Sie gleichzeitig die Taste START/STOP mindestens 2 Sekunden lang. Dadurch werden alle Werte gelöscht.

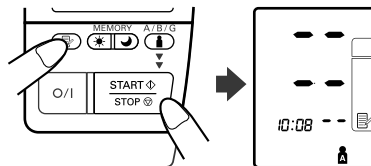

4. Störungen: Ursachen und Behebung

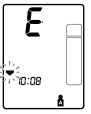
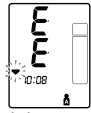

4.1 Fehlermeldungen

Fehleranzeige	Ursache	Behebung
 <p>Im Bereich des systolischen Druckes wird EE angezeigt.</p>	Bewegung bei der Messung	Überprüfen Sie, dass das Herzschlagsymbol aufleuchtet, halten Sie sich still und wiederholen Sie die Messung. (Weitere Informationen finden Sie im Kapitel 3.3) Falls EE weiterhin angezeigt wird, finden Sie in Kapitel 3.4 weitere Informationen.
 <p>Im Bereich des systolischen Druckes wird E angezeigt.</p>	Liegt der Arm richtig in der Armmanchette?	Legen Sie den Arm richtig hinein. (Weitere Informationen finden Sie im Kapitel 3.2)
	Wird der Arm durch aufgerollte Ärmel eingegengt?	Entfernen Sie die Bekleidung vom Oberarm und führen Sie Ihren Arm durch die Manschette. (Weitere Informationen finden Sie im Kapitel 3.2)
	Verliert die Armmanchette Luft/hat sie ein Leck?	Wenden Sie sich an den auf der Verpackung genannten OMRON-Vertreter oder Kundendienst.
 <p>EE wird angezeigt.</p>	Bewegung bei der Messung	Überprüfen Sie, dass das Herzschlagsymbol aufleuchtet, halten Sie sich still und wiederholen Sie die Messung.
	Die Armmanchette wurde über 299 mmHg aufgepumpt.	Die Armmanchette nicht auf über 299 über mmHg aufpumpen. (Weitere Informationen finden Sie im Kapitel 3.4)

DE

Hinweis: Wenn Sie während der Messung Ihre Haltung ändern oder sich bewegen, kann das Symbol Haltung (🧘) oder das Symbol Bewegung (🚶) während der Messung angezeigt werden.

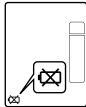
4. Störungen: Ursachen und Behebung

Fehleranzeige	Ursache	Behebung
 <p>Das Symbol Batterieladestand blinkt oder leuchtet andauernd.</p>	<p>Batterien leer.</p>	<p>Alle vier AA-Batterien gegen neue austauschen. (Weitere Informationen finden Sie im Kapitel 2.1)</p>
 <p>E wird angezeigt.</p>	<p>Eine Fehlfunktion ist aufgetreten.</p>	<p>Wenden Sie sich an den auf der Verpackung genannten OMRON-Vertreter oder Kundendienst.</p>

4.2 Fehlersuche und -behebung

Problem	Ursache	Behebung
Die Messwerte sind extrem niedrig (oder hoch).	Liegt Ihr Arm richtig in der Armmanschette?	Weitere Informationen finden Sie im Kapitel 3.2.
	Sprechen während der Messung.	Während der Messung nicht sprechen. Die Schritte aus Abschnitt 3.3 sorgfältig durchlesen und wiederholen.
	Wird der Arm durch aufgerollte Ärmel eingengt?	Die Schritte aus Abschnitt 3.3 sorgfältig durchlesen und wiederholen.
	Ist der Manschettenbezug der Armmanschette beschädigt?	Brechen Sie die Messung ab und wenden Sie sich an Ihren OMRON-Vertreter oder Kundendienst.
Die Manschette ist nicht aufgepumpt.	Verliert die Armmanschette Luft/hat sie ein Leck?	Wenden Sie sich an Ihren OMRON-Vertreter oder Kundendienst.
Das Gerät arbeitet normal und es sieht aus, als würden Messwerte erfasst, aber... • Messungen, die von einem Arzt genommen werden, sind höher (oder niedriger). • Die Messwerte sind jedes Mal anders.		Weitere Informationen finden Sie im Kapitel 7.
Stromversorgung schaltet sich während der Messung ab. Datum und Zeit werden zurückgesetzt.	Die Batterien sind leer.	Batterien auswechseln. (Weitere Informationen finden Sie im Kapitel 2.1)
Die Hintergrundbeleuchtung leuchtet nicht.	Das Netzteil ist nicht angeschlossen.	Die Hintergrundbeleuchtung leuchtet nicht, wenn nur Batterien verwendet werden. Stecken Sie das Netzteil an. (Weitere Informationen finden Sie im Kapitel 2.2.)

DE

4. Störungen: Ursachen und Behebung

Problem	Ursache	Behebung
Datum und Zeit blinken, obwohl Datum und Zeit eingestellt wurden, nachdem die Batterien ausgetauscht wurden.	Der Notfallluftablassschalter wurde gedrückt.	Datum und Uhrzeit erneut einstellen. (Weitere Informationen finden Sie im Kapitel 2.3.) Selbst wenn das Gerät ausgeschaltet ist, hält die Uhr an, wenn Sie den Notfallluftablassschalter drücken. Achten Sie darauf, den Notfallluftablassschalter beim Reinigen oder Bewegen des Geräts nicht zu drücken.
	Wurden die Batterien entfernt?	Datum und Uhrzeit erneut einstellen. (Weitere Informationen finden Sie im Kapitel 2.3.) Datum und Zeit werden zurückgesetzt, wenn die Batterien für länger als 30 Sekunden entfernt worden. Die Batterien innerhalb von 30 Sekunden austauschen.
Wenn die Taste EIN/AUS (O/I) gedrückt wird, erscheint keine Anzeige.	Die Batterien sind leer.	Batterien auswechseln. (Weitere Informationen finden Sie im Kapitel 2.1.)
	Die Batterien sind falsch eingesetzt worden.	Setzen Sie die Batterien richtig ein. (Weitere Informationen finden Sie im Kapitel 2.1.)
	Das Netzteil wurde vom Gerät getrennt, während das Netzteil alleine verwendet wurde.	Stecken Sie das Netzteil an. (Weitere Informationen finden Sie im Kapitel 2.2.)
	Das Netzteil wurde von der Stromversorgung getrennt, während das Netzteil alleine verwendet wurde.	Schließen Sie das Netzteil an eine Stromquelle an. (Weitere Informationen finden Sie im Kapitel 2.2.)
Werte werden nicht im Speicher abgelegt.	G (Gast) wurde gewählt oder es wurde keine Benutzer-ID ausgewählt.	Wählen Sie die richtige Benutzer-ID (Weitere Informationen finden Sie im Kapitel 3.3.)

4. Störungen: Ursachen und Behebung

Problem	Ursache	Behebung
Weiteres.		Schalten Sie das Gerät aus, wiederholen Sie dann die Messung. Batterien auswechseln. Wenden Sie sich, falls das Problem weiterbesteht, an den auf der Verpackung genannten OMRON-Vertreter oder Kundendienst.

5. Pflege und Lagerung

Damit das Messgerät nicht beschädigt wird, bitte Folgendes beachten:

- Setzen Sie das Gerät keinen extremen Temperaturen, Feuchtigkeit oder direkter Sonnenbestrahlung aus.
- Nehmen Sie selbst keine Reparaturen vor. Wenden Sie sich im Falle eines Defekts an den OMRON-Kundendienst (siehe Verpackung) oder fragen Sie Ihren Sanitätsfachhändler bzw. Ihren Apotheker um Rat.
- Das OMRON i-Q132 ist ein Präzisionsmessgerät. Es ist wichtig, dass die Genauigkeit innerhalb der Spezifikationen liegt. Es wird empfohlen, das Messgerät alle zwei Jahre überprüfen zu lassen, um dafür zu sorgen, dass es genau ist und ordnungsgemäß funktioniert. Wenden Sie sich an den auf der Verpackung genannten OMRON-Vertreter oder Kundendienst.
- Das Messgerät keinen starken Schlägen oder Schwingungen aussetzen (zum Beispiel nicht auf den Boden fallen lassen.)
- Verwenden Sie zur Reinigung des Messgeräts keine flüchtigen Flüssigkeiten. **DAS MESSGERÄT UND DIE MANSCHETTE MIT EINEM WEICHEN, TROCKENEN TUCH REINIGEN.** Wischen Sie zum Entfernen von hartnäckigen Flecken das Gerät mit einem mit mildem Reinigungsmittel befeuchteten Tuch ab.
- Spritzen Sie kein Wasser auf das Gerät und verhindern Sie, dass Flüssigkeiten in das Gerät eindringen.
- Entfernen Sie den Manschettenbezug nicht von der Armmanschette.
- Den Manschettenbezug weder waschen noch befeuchten.

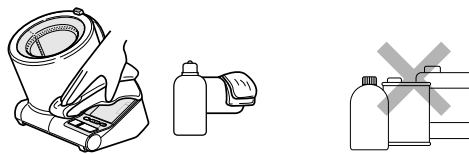

Lagerung

Bitte die folgenden Lagerbedingungen beachten.

- Setzen Sie das Gerät keinen extremen Temperaturen, Feuchtigkeit oder direkter Sonnenbestrahlung aus.
- Das Gerät keinen starken Schlägen oder Schwingungen aussetzen, das Gerät nicht in einer schrägen Lage aufbewahren.
- Lagern Sie das Gerät nicht in einer Umgebung, in der es Chemikalien oder ätzenden Dämpfen ausgesetzt ist.

Lagervorkehrungen

- Lagern Sie das Gerät mit geschlossener Armmanschette.
- Nehmen Sie die Batterien heraus, wenn das Gerät für einen längeren Zeitraum (drei Monate oder länger) nicht benutzt wird.
- Wenn das Messgerät nicht verwendet wird oder wenn es umplatziert wird, dürfen keine Gegenstände (Schreibsachen, Hefte, das Netzteil usw.) auf die Manschette gelegt werden. Dies könnte den Bezug der Manschette oder das Hauptgerät schädigen und das Gerät daran hindern, richtige Messwerte zu erfassen.

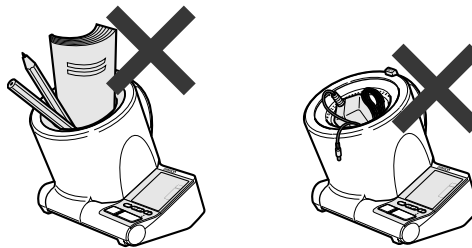

DE

6. Technische Daten

Produktbeschreibung:	Automatisches digitales Blutdruckmessgerät
Modell	OMRON i-Q132 (HEM-1010-E)
Anzeige	Digitale LCD-Anzeige
Messmethode	Oszillometrische Methode
Messbereich	Druck: 0 mmHg bis 299 mmHg Puls: 40 bis 180/Min.
Genauigkeit	Druck : ± 3 mmHg Puls: ± 5 % des angezeigten Werts
Aufpumpen	Durch Elektro-Pumpe und das Fuzzy-Logik-Kontrollsystem
Luftablass	Automatisches Luftablassventil
Druckmessung	Kapazitiver Drucksensor
Speicher	84 Messungen mit Datum/Uhrzeit für jeden Benutzer (A und B)
Stromversorgung	4 „AA“-Alkalibatterien 1,5 V oder Netzteil (Im Lieferumfang enthalten, Eingang 100-240 V, 50 - 60 Hz, Ausgang 6 V/6 W)
Batterie-Lebensdauer	Ca. 250 Messungen, wenn das Gerät sechsmal am Tag mit vier neuen Alkalinebatterien ohne Netzteil verwendet wird.
Betriebstemperatur/Luftfeuchtigkeit	10 °C bis 40 °C/30 bis 85 % relative Luftfeuchtigkeit
Temperatur/Luftfeuchtigkeit/ Luftdruck	-20 °C bis 60 °C/10 bis 95 % relative Luftfeuchtigkeit 700 - 1060 hPa
Gewicht ohne Manschette	Ungefähr 1600g ohne Batterien
Äußere Abmessungen	Ungefähr 228 (L) mm \times 230 (B) mm \times 217 (H) mm
Armmumfang	17 bis 32 cm
Lieferumfang	Gebrauchsanweisung, Kurzanleitung, Netzteil, Batteriesatz, Garantieschein, Blutdruckpass

Hinweis: Technische Änderungen ohne Vorankündigung vorbehalten

- Dieses OMRON-Produkt wurde unter Anwendung des strengen Qualitätssystem von OMRON Healthcare Co. Ltd., Japan hergestellt. Die Kernkomponente für OMRON-Blutdruckmessgeräte, der Drucksensor, wird in Japan zur Montage hergestellt.

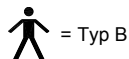

= Typ B

CE 0197

- Dieses Gerät entspricht den Bestimmungen der EG-Richtlinie 93/42/EWG (Richtlinie für medizinische Geräte).
- Dieses Blutdruckmessgerät wurde gemäß der europäischen Norm EN1060, Nichtinvasive Blutdruckmessgeräte Teil 1: Allgemeine Anforderungen und Teil 3: Ergänzende Anforderungen für elektromechanische Blutdruckmessgeräte entwickelt.

Wichtige Informationen zur elektromagnetischen Verträglichkeit (EMV)

Die wachsende Anzahl von elektronischen Geräten wie PCs und Mobiltelefonen kann dazu führen, dass medizinische Geräte beim Einsatz elektromagnetischen Störungen von anderen Geräten ausgesetzt sind. Elektromagnetische Störungen können zu einer Fehlfunktion des medizinischen Geräts führen und eine potentiell unsichere Situation erzeugen.

Ebenso sollten medizinische Geräte keine anderen Geräte stören.

Die Norm EN60601-1-2 wurde eingeführt, um die Anforderungen für EMV (elektromagnetische Verträglichkeit) mit dem Ziel zu regeln, unsichere Produktsituationen zu vermeiden. Diese Norm definiert die Stufen der Immunität gegenüber elektromagnetischen Störungen und die maximalen elektromagnetischen Emissionswerte für medizinische Geräte.

Dieses von OMRON Healthcare hergestellte medizinische Gerät erfüllt die Norm EN60601-1-2:2001 sowohl in Bezug auf die Immunität als auch in Bezug auf Emissionen.

Trotzdem sollten besondere Vorsichtsmaßnahmen beachtet werden:

- Verwenden Sie in der Nähe des medizinischen Geräts keine Mobiltelefone und sonstige Geräte, die starke elektrische oder elektromagnetische Felder erzeugen. Dies könnte zu einer Fehlfunktion des medizinischen Geräts führen und eine potentiell unsichere Situation erzeugen. Es wird ein Mindestabstand von 7 m empfohlen. Überprüfen Sie im Falle eines kürzeren Abstands ob das Gerät ordnungsgemäß funktioniert.

Entsprechend Norm EN60601-1-2:2001 kann bei OMRON Healthcare Europe (Adresse in der Gebrauchsanweisung) eine weitere Dokumentation angefordert werden.

Eine Dokumentation steht auch unter www.omron-healthcare.com zur Verfügung.

Korrekte Entsorgung dieses Produkts (Elektromüll)

Die Kennzeichnung auf dem Produkt bzw. auf der dazugehörigen Literatur gibt an, dass es nach seiner Lebensdauer nicht zusammen mit dem normalen Haushaltsmüll entsorgt werden darf. Entsorgen Sie dieses Gerät bitte getrennt von anderen Abfällen, um der Umwelt bzw. der menschlichen Gesundheit nicht durch unkontrollierte Müllbeseitigung zu schaden. Recyceln Sie das Gerät, um die nachhaltige Wiederverwertung von stofflichen Ressourcen zu fördern.



Private Nutzer sollten den Händler, bei dem das Produkt gekauft wurde, oder die zuständigen Behörden kontaktieren, um in Erfahrung zu bringen, wie sie das Gerät auf umweltfreundliche Weise recyceln können.

Gewerbliche Nutzer sollten sich an ihren Lieferanten wenden und die Bedingungen des Kaufvertrags kontrollieren. Dieses Produkt darf nicht zusammen mit anderem Gewerbemüll entsorgt werden.

Dieses Produkt enthält keine gefährlichen Substanzen.

DE

7. Einige nützliche Informationen über den Blutdruck

Blutdruck - was ist das eigentlich?

Der Blutdruck ist die Kraft, mit der der Blutstrom gegen die Arterienwände drückt. Der arterielle Druck ändert sich im Verlauf des Herzzyklus ständig.

Der höchste Druckwert im Zyklus heißt *systolischer Blutdruck*; der niedrigste wird als *diastolischer Blutdruck* bezeichnet.

Der Arzt benötigt beide Druckwerte - den *systolischen* und den *diastolischen Wert* -, um den Blutdruckzustand eines Patienten beurteilen zu können.

Warum ist es sinnvoll, den Blutdruck zu Hause zu messen?

Das Messen des Blutdrucks durch einen Arzt kann Angst verursachen, die ihrerseits eine Erhöhung des Blutdrucks bewirken kann. Da sich vielerlei Umstände auf den Blutdruck auswirken, reicht eine einzige Messung für eine exakte Diagnose nicht aus.

Zahlreiche Faktoren, wie etwa körperliche Anstrengung, Aufregung oder die Tageszeit können sich auf den Blutdruck auswirken. Daher sollte der Blutdruck immer zur selben Tageszeit gemessen werden, um ein genaues Bild von Änderungen des Blutdrucks zu erhalten. Normalerweise ist der Blutdruck morgens niedrig und steigt vom Nachmittag bis zum Abend. Im Sommer ist er niedriger, im Winter höher.

Der Blutdruck wird in Millimetern Quecksilbersäule (mmHg) gemessen. Bei der Angabe der Messwerte wird der systolische Druck vor dem diastolischen geschrieben. So bezeichnet z. B. ein als 140/90 aufgeführter Blutdruck einen systolischen Wert von 140 mmHg und einen diastolischen Wert von 90 mmHg.

7. Einige nützliche Informationen über den Blutdruck

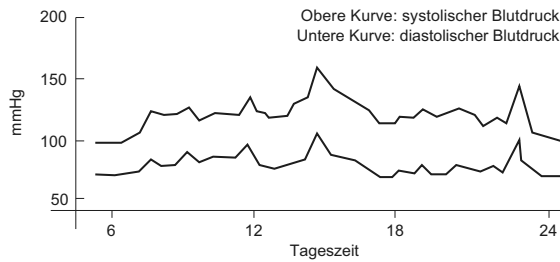

Beispiel: Schwankungen innerhalb eines Tages (männlich, 35 Jahre alt)

Einstufung von Blutdruckwerten durch die Weltgesundheitsorganisation (WHO)

Die Weltgesundheitsorganisation (WHO) und die Internationale Bluthochdruckgesellschaft (ISH) haben die in der nachstehenden Abbildung gezeigte Einstufung des Blutdrucks entwickelt.

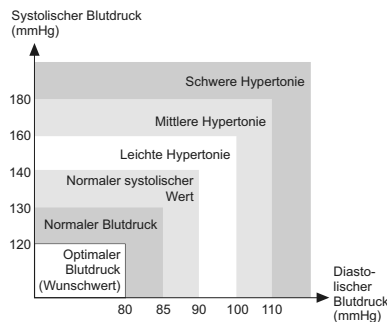



DE

Diese Einstufung basiert auf den Blutdruckwerten, die bei Personen in sitzendem Zustand in Ambulanzen von Krankenhäusern gemessen werden.

Hinweis: Es gibt keine allgemein anerkannte Definition der Hypotonie. Es wird jedoch davon ausgegangen, dass diejenigen, deren systolischer Druck unter 100mmHg liegt, an Hypotonie leiden.

7. Einige nützliche Informationen über den Blutdruck

Hersteller 	OMRON HEALTHCARE Co., Ltd. 53, Kunotsubo, Terado-cho, Muko, Kyoto, 617-0002 JAPAN
EU-Vertreter 	OMRON HEALTHCARE EUROPE B.V. Scorpius 33, 2132 LR Hoofddorp, NIEDERLANDE www.omron-healthcare.com
Produktionsstätte	OMRON (DALIAN) CO., LTD. Dalian, CHINA
Niederlassung	OMRON HEALTHCARE UK LTD. Opal Drive, Fox Milne, Milton Keynes, MK15 0DG, U.K.
	OMRON MEDIZINTECHNIK HANDELSGESELLSCHAFT mbH John-Deere-Str. 81a, 68163 Mannheim, DEUTSCHLAND www.omron-medizintechnik.de
	OMRON SANTÉ FRANCE SAS 14, rue de Lisbonne, 93561 Rosny-sous-Bois Cedex, FRANKREICH

Hergestellt in China

OMRON



Misuratore di pressione SpotArm™
Modello i-Q132

- Instruction Manual
- Mode d'emploi
- Gebrauchsanweisung
- Manuale di istruzioni
- Manual de instrucciones
- Gebruiksaanwijzing
- РУКОВОДСТВО ПО ЭКСПЛУАТАЦИИ

EN

FR

DE

IT

ES

NL

RU

AR



• كتيب الإرشادات

All for Healthcare

Sommario

Prima di utilizzare l'apparecchio

Introduzione.....	153
Informazioni importanti sulla sicurezza.....	154
1. Panoramica.....	157
2. Preparazione	160
2.1 Installazione/sostituzione delle batterie	160
2.2 Collegamento dell'alimentatore	163
2.3 Impostazione di data e ora	164

Istruzioni operative

3. Uso dell'apparecchio.....	169
3.1 Come sedersi correttamente quando si esegue una misurazione	169
3.2 Inserimento del braccio nel bracciale	171
3.3 Misurazione	173
3.4 Istruzioni per situazioni particolari.....	181
3.5 Uso della funzione di memorizzazione	182

Cura e manutenzione

4. Gestione di errori e problemi.....	189
4.1 Messaggi di errore	189
4.2 Risoluzione dei problemi.....	191
5. Manutenzione e conservazione	194
6. Dati tecnici.....	196
7. Informazioni utili sulla pressione arteriosa	198

Introduzione

Grazie per aver acquistato il misuratore di pressione da braccio OMRON i-Q132 Intellisense SpotArm™.

OMRON i-Q132 Intellisense è un misuratore di pressione compatto, completamente automatico, il cui funzionamento si basa sul principio oscillometrico. L'apparecchio misura in modo semplice e rapido la pressione arteriosa e la frequenza delle pulsazioni. Grazie alla tecnologia avanzata "IntelliSense", il dispositivo consente il comodo gonfiaggio controllato, che non richiede la preimpostazione della pressione o il secondo gonfiaggio.

Il bracciale ad angolazione regolabile consente di correggere la postura corporea che tende a incurvarsi. Il supporto per il gomito stabilizza la posizione e mantiene il braccio nell'angolazione più appropriata.

È sufficiente inserire il braccio nel bracciale, che avvolge automaticamente il braccio nella misura appropriata ed esegue la misurazione della pressione arteriosa e della frequenza delle pulsazioni.

Il misuratore conserva in memoria i risultati delle misurazioni eseguite su due persone e calcola la media mattutina e serale dei risultati.

 **Prima di usare l'apparecchio, leggere attentamente il presente manuale di istruzioni. Per informazioni specifiche riguardo alla propria pressione arteriosa, CONSULTARE IL MEDICO CURANTE.**

IT

Informazioni importanti sulla sicurezza

Consultare il medico curante in caso di gravidanza, aritmia o arteriosclerosi.

Prima di usare l'apparecchio, leggere attentamente la presente sezione del manuale.

⚠ Attenzione:

Indica una situazione potenzialmente pericolosa che, se non evitata, può causare lesioni gravi o la morte.

(Utilizzo generale)

- Consultare sempre il medico curante. È pericoloso eseguire l'autodiagnosi e l'autotrattamento in base ai risultati della misurazione.
- Le persone con gravi problemi o disturbi circolatori devono consultare un medico prima di utilizzare l'apparecchio. Il gonfiaggio del bracciale può causare emorragie interne.

(Utilizzo dell'alimentatore)

- Non inserire né disinserire il cavo di alimentazione dalla presa elettrica con le mani bagnate.

(Utilizzo della batteria)

- Se il liquido delle batterie dovesse entrare a contatto con gli occhi, lavare immediatamente con abbondante acqua corrente. Consultare immediatamente un medico.

⚠ Avvertenza:

Indica una situazione potenzialmente pericolosa che, se non evitata, può causare lesioni di lieve o media entità all'utente o al paziente oppure danneggiare l'apparecchio o causare altri danni materiali.

(Utilizzo generale)

- Non lasciare incustodito l'apparecchio in presenza di bambini o persone che non sono in grado di esprimere il proprio consenso.
- Non usare l'apparecchio per scopi diversi dalla misurazione della pressione arteriosa.
- Non smontare l'apparecchio.

Informazioni importanti sulla sicurezza

- Non gonfiare il bracciale a una pressione superiore a 299 mmHg.
- Se il gonfiaggio del bracciale non si interrompe o si riscontrano altre anomalie, premere immediatamente l'interruttore di sgonfiaggio di emergenza per evitare emorragie interne o danni ai nervi periferici.
- Per gonfiare il bracciale manualmente, fare riferimento al Capitolo 3.4. Il gonfiaggio eccessivo del bracciale può causare emorragie interne.
- Avere cura di rimuovere orologi o altri gioielli (anelli, braccialetti) che potrebbero danneggiare il rivestimento interno del bracciale durante l'applicazione.
- Non effettuare misurazioni se il rivestimento interno del misuratore è danneggiato. Ciò potrebbe causare lesioni.
- Non utilizzare telefoni cellulari in prossimità dell'apparecchio. Ciò potrebbe causarne il funzionamento errato.

(Utilizzo dell'alimentatore)

- Usare solo l'alimentatore originale progettato per questo apparecchio. L'uso di alimentatori non supportati può danneggiare l'apparecchio o causare situazioni di pericolo.
- Inserire l'alimentatore in una presa elettrica di tensione appropriata.
- Non usare l'alimentatore se l'apparecchio o il cavo di alimentazione sono danneggiati. Spegnerne l'alimentazione e scollegare immediatamente il cavo.

(Utilizzo della batteria)

- Se il liquido delle batterie dovesse entrare a contatto con la pelle o con gli abiti, lavare immediatamente con abbondante acqua corrente.
- Utilizzare per l'apparecchio solo quattro batterie alcaline "AA". Non utilizzare altri tipi di batterie.
- Non inserire le batterie con le polarità allineate in modo errato.
- Sostituire immediatamente le batterie esaurite con quelle nuove. Sostituire tutte e quattro le batterie contemporaneamente.
- Rimuovere le batterie se non si intende usare l'apparecchio per un periodo di tre o più mesi.
- Se le batterie sono state rimosse per più di 30 secondi, è necessario impostare nuovamente la data e l'ora.
- Non adoperare contemporaneamente batterie nuove e usate.

IT

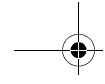

Informazioni importanti sulla sicurezza

Precauzioni di carattere generale

- Non sottoporre l'apparecchio a forti urti né lasciarlo cadere.
- Non eseguire la misurazione dopo aver fatto il bagno, assunto bevande alcoliche o fumato, né dopo aver svolto attività fisica o aver mangiato.
- Leggere le "Informazioni importanti relative alla compatibilità elettromagnetica (EMC)" nella sezione Dati tecnici e attenersi alle indicazioni fornite.
- Per lo smaltimento dell'apparecchio e di eventuali accessori o componenti opzionali usati, leggere e attenersi alle indicazioni relative al "Corretto smaltimento del prodotto" nella sezione Dati tecnici.
- Quando non si utilizza l'apparecchio o mentre lo si sposta non collocare alcun oggetto (ad esempio penne o matite, quaderni, l'alimentatore, ecc.) all'interno del bracciale. Ciò potrebbe danneggiare il rivestimento interno del bracciale o l'apparecchio e impedire la corretta esecuzione delle misurazioni.
- Non gonfiare il bracciale senza avervi inserito il braccio.
- Non eseguire la misurazione se il braccio è posizionato in modo errato (capovolto o inserito dal lato opposto dell'apparecchio).
- Non spostare l'apparecchio senza aver bloccato il bracciale.

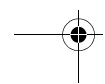
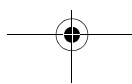
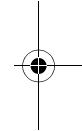
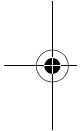

1. Panoramica

Unità principale

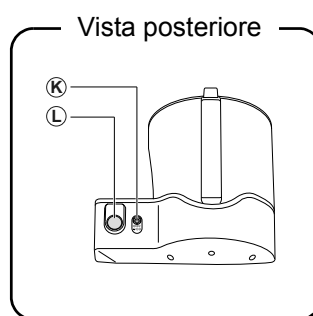
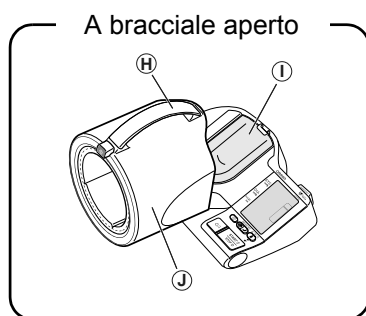
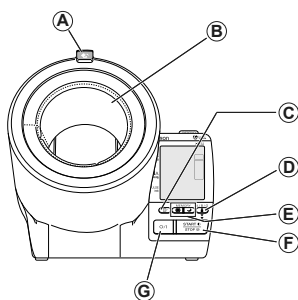

- A. Pulsante di rilascio del bracciale
Premere per aprire come indicato sopra.
- B. Rivestimento interno del bracciale
- C. Pulsante MEMORY
- D. Pulsante di selezione ID utente
- E. Pulsante media settimanale (Mattina ☀ / Sera 🌙)
- F. Pulsante START/STOP
- G. Pulsante O/I (Accensione/Spengimento)
- H. Maniglia

- I. Supporto per il gomito
- J. Bracciale
- K. Presa per alimentatore
- L. Interruttore di sgonfiaggio di emergenza
Premere per interrompere la misurazione in caso di emergenza.

IT

1. Panoramica

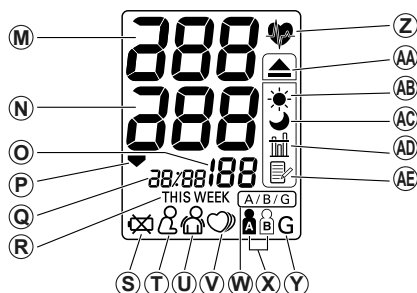
Display

- M. Pressione sistolica
 N. Pressione diastolica
 O. Indicatore pulsazioni
 P. Indicatore di sgonfiaggio
 Q. Indicatore data/ora
 R. Indicatore della settimana
 S. Indicatore di batteria in esaurimento
 T. Indicatore di postura
 Viene visualizzato quando si è seduti in posizione errata.
 U. Indicatore di movimento
 Viene visualizzato se si muove il corpo durante la misurazione.
 V. Indicatore di battito cardiaco irregolare
 W. Indicatore di selezione utente
 Indica di selezionare un ID utente o la modalità Ospite.
 X. Indicatore ID utente (A o B)
 Indica l'utente A o l'utente B in base alla selezione effettuata dall'utente prima di eseguire una misurazione o per l'utilizzo della funzione di memoria.
 Y. Indicatore Ospite
 Z. Indicatore battito cardiaco
 1. Lampeggia durante la misurazione.
 2. Se l'indicatore lampeggia dopo il completamento della misurazione o durante la visualizzazione dei risultati conservati in memoria, la pressione non rientra nell'intervallo consigliato.
- AA. Indicatore di ipertensione mattutina
 Indica che la pressione non rientra nell'intervallo consigliato.
 AB. Indicatore della media mattutina
 Viene visualizzato quando si esaminano le medie mattutine mediante la funzione di memoria.
 AC. Indicatore della media serale
 Viene visualizzato quando si esaminano le medie serali mediante la funzione di memoria.
 AD. Indicatore valore medio
 Viene visualizzato quando si esaminano i valori relativi alle ultime tre misurazioni.
 AE. Indicatore della memoria
 Viene visualizzato quando si esaminano i risultati conservati in memoria.
- * **Nota:** Se la pressione sistolica o diastolica non rientra nell'intervallo standard (superiore a 135/85 mmHg), l'indicatore di battito cardiaco e l'indicatore di ipertensione mattutina lampeggiano. Fare riferimento al Capitolo 3.3.8.

Contenuto della confezione

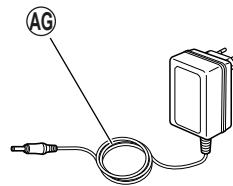
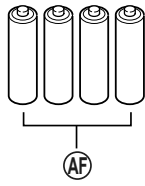

AF. Quattro batterie alcaline "AA"
(LR6)

AG. Alimentatore

- Manuale di istruzioni
- Guida rapida
- Garanzia
- Scheda personale

IT

2. Preparazione

2.1 Installazione/sostituzione delle batterie

Per impostare data e ora, inserire innanzitutto le batterie, quindi collegare l'alimentatore.

- Inserire le batterie anche se si intende utilizzare l'alimentatore. Per memorizzare l'impostazione di data e ora, è necessaria la presenza delle batterie.

Se si utilizza l'apparecchio senza aver inserito le batterie, l'orologio si ferma quando si scollega l'alimentatore. Tuttavia, i valori relativi alle misurazioni rimangono in memoria.

- Se si utilizza l'alimentatore per utilizzare l'apparecchio, viene attivata la retroilluminazione del display che ne facilita la visione. La retroilluminazione non si attiva quando si alimenta solo con batterie.
- Utilizzando sia l'alimentatore sia le batterie, queste avranno una durata maggiore.

Installazione delle batterie

1. Accertarsi che il bracciale sia fissato all'apparecchio, quindi capovolgere l'apparecchio.
2. Far scorrere il coperchio delle batterie in direzione della freccia, premendo contemporaneamente l'area zigrinata del coperchio.

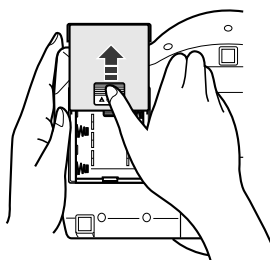

2. Preparazione

3. Installare o sostituire quattro batterie "AA" in modo che la polarità positiva (+) e negativa (-) corrispondano alle polarità indicate all'interno del vano batterie.

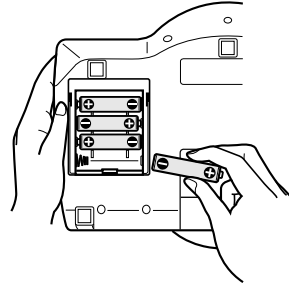

4. Richiudere il coperchio del vano batterie.
Far scorrere il coperchio del vano batterie fino ad avvertire lo scatto di chiusura.

2. Preparazione

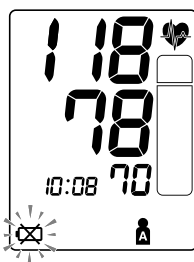
Durata e sostituzione delle batterie

Se sul display viene visualizzato l'indicatore di batterie in esaurimento (⚡), sostituire tutte e quattro le batterie contemporaneamente.

- Quando l'indicatore di batterie in esaurimento (⚡) inizia a lampeggiare, è possibile utilizzare l'apparecchio per un breve intervallo di tempo. È opportuno sostituire le batterie con nuove batterie quanto prima.
- Quando l'indicatore (⚡) rimane acceso, le batterie sono esaurite. È necessario sostituire immediatamente le batterie con nuove batterie. Spegnerne l'apparecchio prima di sostituire le batterie.
- Rimuovere le batterie se non si intende usare l'apparecchio per un periodo di tre o più mesi.
- Se le batterie sono state rimosse per più di 30 secondi, è necessario impostare nuovamente la data e l'ora. Per ulteriori informazioni, consultare il Capitolo 2.3.
- Per lo smaltimento delle batterie, attenersi alle normative locali vigenti.

Quattro batterie alcaline di tipo "AA" nuove consentono di eseguire 250 misurazioni circa, con un utilizzo pari a sei misurazioni quotidiane alimentando l'apparecchio esclusivamente a batterie.

Le batterie in dotazione sono fornite solo per provare l'apparecchio, pertanto la loro durata potrebbe essere inferiore a 250 misurazioni.

2.2 Collegamento dell'alimentatore

Nota: Usare solo l'alimentatore progettato per questo apparecchio.

1. Inserire lo spinotto dell'alimentatore nella presa per l'alimentatore posta sul retro dell'apparecchio.
2. Inserire la spina dell'alimentatore in una presa di corrente.

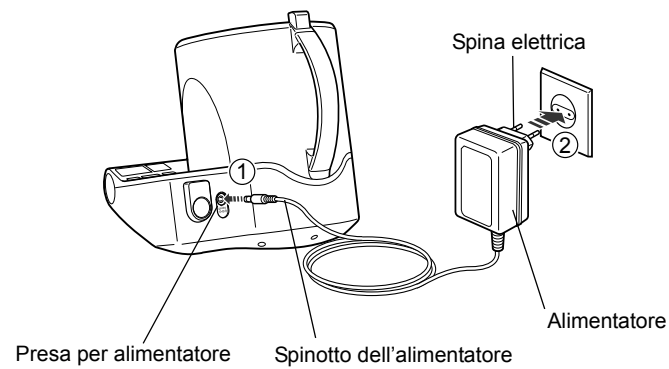

2. Preparazione

2.3 Impostazione di data e ora

Oltre alla data e all'ora, il misuratore di pressione memorizza automaticamente i valori relativi a un massimo di 84 misurazioni singole per ciascun utente.

Per usare le funzioni relative ai valori medi e ai valori conservati in memoria:

- Impostare l'ora e la data corrette sull'apparecchio prima di eseguire la prima misurazione.
- Se le batterie sono state rimosse per più di 30 secondi, è necessario impostare nuovamente la data e l'ora.

Impostare anno, mese, giorno, ora e minuti relativi alla data e all'ora corrente.

(Per informazioni dettagliate sull'impostazione di data e ora, vedere la sezione "Modifica dell'impostazione relativa a data e ora".)

Per impostare la data e l'ora, si utilizzano i pulsanti media settimanale.

Per regolare l'impostazione di data e ora, utilizzare i pulsanti come descritto di seguito.

- ☑ Pulsante media serale: premere il pulsante per aumentare il valore relativo a data/ora.
- ☀ Pulsante media mattutina: premere il pulsante per diminuire il valore relativo a data/ora.

1. Premere il pulsante O/I per accendere l'apparecchio. Tutti i simboli del display vengono visualizzati per un istante, quindi la cifra relativa all'anno lampeggia.

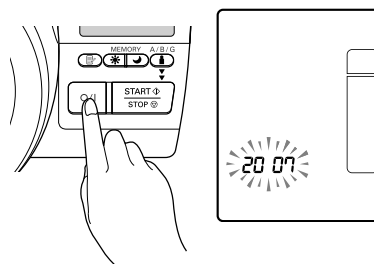
**Nota:**

- La figura a destra mostra l'aspetto del display al primo utilizzo dell'apparecchio dopo il blocco dell'orologio o dopo la sostituzione delle batterie.

2. Preparazione

2. Premere i pulsanti media settimanale per regolare l'impostazione dell'anno.

- Premere una volta il pulsante media serale  per aumentare di un anno la cifra.

- Premere una volta il pulsante media mattutina  per diminuire di un anno la cifra.

- Tenere premuti i pulsanti per aumentare (o diminuire) rapidamente le cifre.

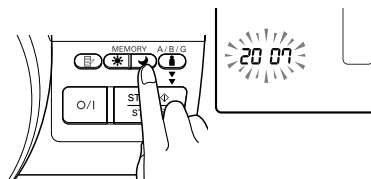

Nota: L'intervallo di impostazione dell'anno è compreso tra 2007 e 2030. Una volta raggiunto l'anno 2030, la cifra ritorna a 2007.

3. Quando il numero desiderato appare sul display, confermare l'impostazione premendo il pulsante MEMORY.

L'anno viene impostato e le cifre relative al mese lampeggiano sul display.

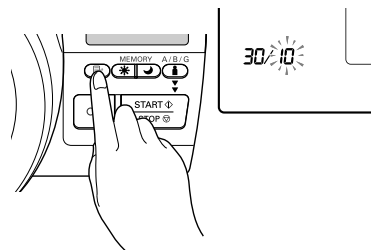
**4.** Premere i pulsanti media settimanale per regolare l'impostazione del mese.

- Premere una volta il pulsante media serale per aumentare di un mese la cifra.
Premere una volta il pulsante media mattutina per diminuire di un mese la cifra.
- Tenere premuti i pulsanti per aumentare (o diminuire) rapidamente le cifre.

IT

2. Preparazione

- 5.** Quando il numero desiderato appare sul display, confermare l'impostazione premendo il pulsante MEMORY.

Il mese viene impostato e le cifre relative al giorno lampeggiano sul display.



Esempio: il mese impostato corrisponde a ottobre.

- 6.** Premere i pulsanti media settimanale per regolare l'impostazione relativa al giorno.

- Premere una volta il pulsante media serale per aumentare di un giorno la cifra.
- Premere una volta il pulsante media mattutina per diminuire di un giorno la cifra.
- Tenere premuti i pulsanti per aumentare (o diminuire) rapidamente le cifre.

- 7.** Quando il numero desiderato appare sul display, confermare l'impostazione premendo il pulsante MEMORY.

Il giorno viene impostato e le cifre relative all'ora lampeggiano sul display.



8. Ripetere le operazioni eseguite per la data per impostare l'ora e i minuti.

Premere i pulsanti media settimanale per regolare le cifre relative a ora e minuti, confermare le impostazioni premendo il pulsante MEMORY.



Una volta impostata la data e l'ora, il display cambia come indicato nell'immagine in alto.

9. Premere il pulsante O/I per spegnere l'apparecchio.

Nota: È anche possibile eseguire immediatamente una misurazione senza spegnere l'apparecchio.

2. Preparazione

Modifica dell'impostazione relativa a data e ora

Nota: Se si desidera per qualsiasi motivo regolare la data e l'ora o se i relativi valori sono stati azzerati dopo aver sostituito le batterie, regolare la data e l'ora in un momento compreso tra le 10:00 e le 18:59. Ciò consente di evitare problemi con le medie settimanali mattutine e notturne conservate in memoria.

1. Premere il pulsante O/I per spegnere l'apparecchio.

2. Accendere l'apparecchio, quindi premere e mantenere premuto il pulsante MEMORY per tre secondi o più, finché non viene visualizzato l'indicatore di standby (mostrato qui a destra).



Indicatore di standby
(A bracciale chiuso.)

3. L'impostazione relativa all'anno lampeggia sul display.

Per impostare la data e l'ora, fare riferimento al Capitolo 2.3.



3. Uso dell'apparecchio

3.1 Come sedersi correttamente quando si esegue una misurazione

Per ottenere risultati accurati, è necessario tenere una postura corretta durante la misurazione.

Note:

- Eseguire la misurazione in un luogo tranquillo, stando seduti in posizione rilassata. Accertarsi che la stanza non sia troppo calda né troppo fredda.
- Evitare di mangiare, assumere bevande alcoliche, fumare o svolgere attività fisica per almeno 30 minuti prima di eseguire una misurazione.
- Non muoversi né parlare durante la misurazione.

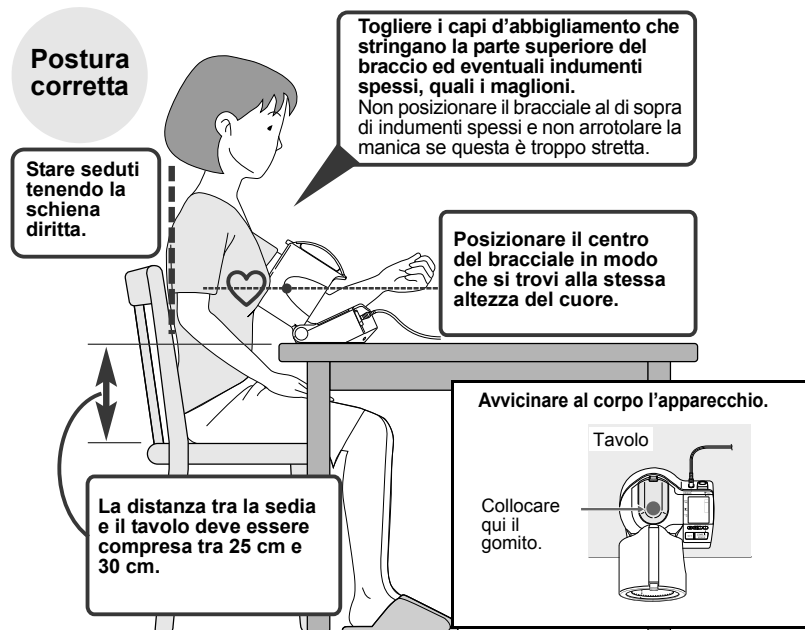

IT

3. Uso dell'apparecchio

Nota: La misurazione può essere eseguita indifferentemente al braccio sinistro o destro. La pressione arteriosa può risultare differente se misurata al braccio destro o sinistro, pertanto anche i valori misurati possono differire. Omron consiglia di utilizzare sempre lo stesso braccio per la misurazione. Se i valori presentano delle differenze sostanziali tra le due braccia, rivolgersi al medico curante per informazioni sul braccio da utilizzare per la misurazione.

Postura errata

Una posizione inclinata in avanti comporta una pressione sullo stomaco, che può causare errori nei risultati delle misurazioni. La misurazione può risultare errata nei casi indicati di seguito.

- Schiena inarcata (incurvata in avanti)
- Stare seduti a gambe incrociate
- Stare seduti su un divano o a un tavolo basso che costringa a chinarsi in avanti

Tenere l'apparecchio troppo distante dal corpo.



Tenere l'apparecchio in posizione più bassa rispetto al cuore.



3.2 Inserimento del braccio nel bracciale

Prima di utilizzare l'apparecchio per la prima volta, rimuovere il foglio di protezione.

Eeguire le misurazioni con il braccio nudo o indossando abiti leggeri.

Nota: Togliere eventuali capi d'abbigliamento pesanti dalla parte superiore del braccio. Non eseguire la misurazione indossando capi d'abbigliamento pesanti o con le maniche arrotolate.

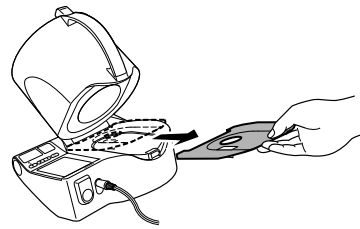

1. Premere il pulsante di rilascio del bracciale per aprirlo.

Pulsante di rilascio del bracciale

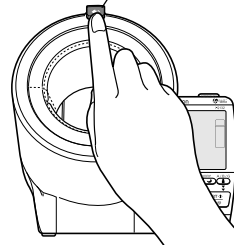

Il raggio di spostamento del bracciale è indicato nella figura a destra.

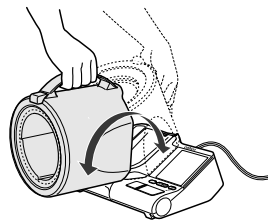

IT

3. Uso dell'apparecchio

2. Inserire il braccio sinistro nel bracciale.

Note:

- Non rimuovere il rivestimento interno del bracciale.
- Se il rivestimento interno del bracciale dovesse iniziare a staccarsi, contattare il distributore o il Servizio di assistenza clienti OMRON indicati sulla garanzia.

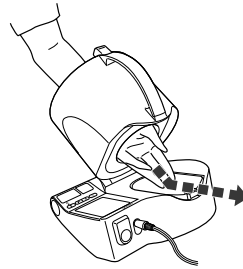

3. Collocare il gomito sull'apposito supporto.

Collocare qui il gomito.

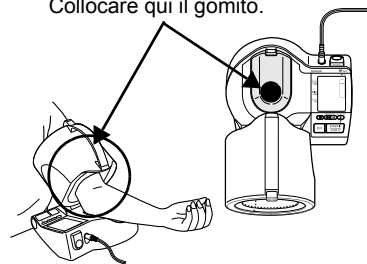

Esecuzione delle misurazioni al braccio destro

Fare riferimento alle fasi 2 e 3 sopraindicate e inserire il braccio destro nel bracciale nel modo indicato.



4. Verificare di essere seduti nella posizione corretta.
(Fare riferimento al Capitolo 3.1.)

3.3 Misurazione

È opportuno eseguire le misurazioni tutti i giorni alla stessa ora (si consiglia di farlo entro 1 ora dal risveglio). In questo modo i risultati potranno essere valutati in modo più proficuo.

Nota: Se si è a conoscenza del fatto che la propria pressione sistolica è superiore a 170 mmHg, fare riferimento al Capitolo 3.4.

1. Stare seduti in posizione comoda e rilassata.

Se si è tesi, fare dei respiri profondi.

2. Premere il pulsante O/I per accendere l'apparecchio.

L'apparecchio si accende e il display presenta l'aspetto mostrato di seguito.

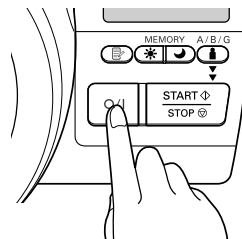
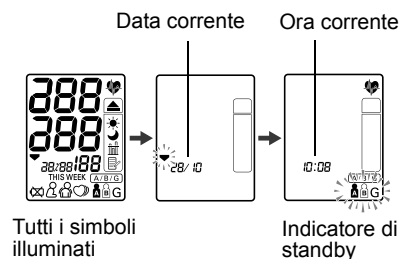

3. Premere il pulsante di selezione ID utente per selezionare l'utente desiderato.

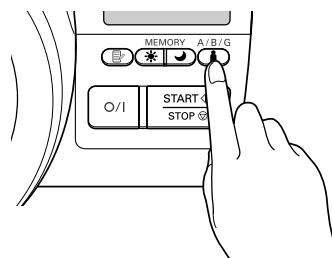



IT

3. Uso dell'apparecchio

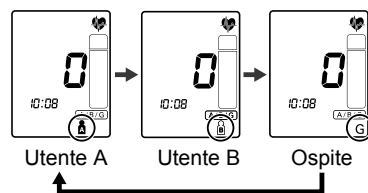
Ad ogni pressione del pulsante di selezione ID utente, gli utenti si alternano come indicato di seguito.

**Nota:**

- Selezionando "G" (Ospite), i risultati della misurazione non vengono memorizzati.
- Se si preme il pulsante START/STOP senza selezionare un ID utente, viene visualizzata l'indicazione "G" e i risultati della misurazione non vengono memorizzati.

4. Verificare di essere seduti nella posizione corretta. Se la posizione non è corretta, sul display viene visualizzato l'indicatore . L'indicatore  scompare una volta che si è assunta una posizione corretta. Avviare la misurazione solo dopo aver verificato di aver assunto una posizione corretta.

Nota: A seconda dell'angolazione del bracciale, il simbolo  viene visualizzato anche senza che il braccio sia stato inserito nel bracciale.

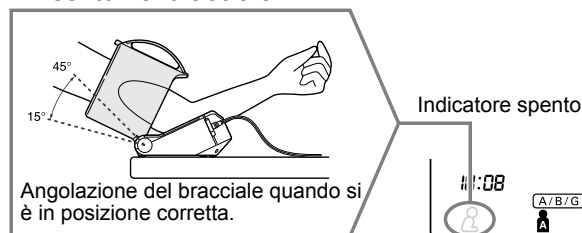

3. Uso dell'apparecchio

5. Premere una volta il pulsante START/STOP per avviare la misurazione. Non spostare il braccio e rimanere fermi fino al completamento del processo di misurazione.

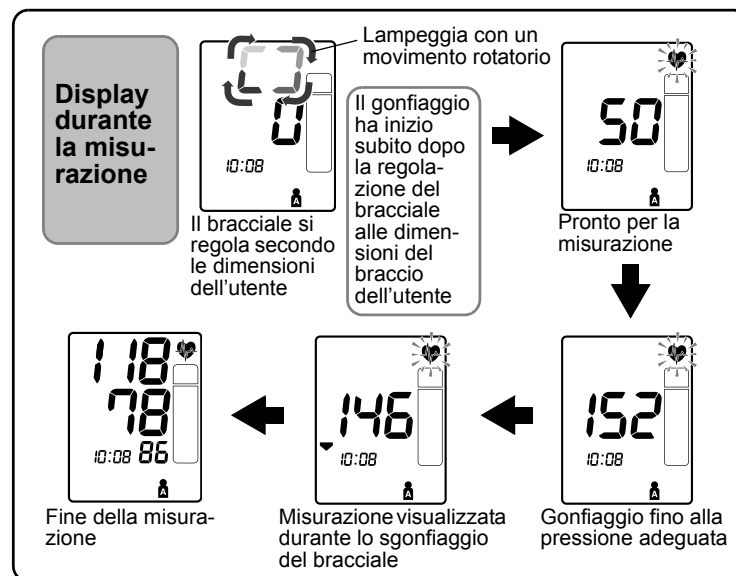
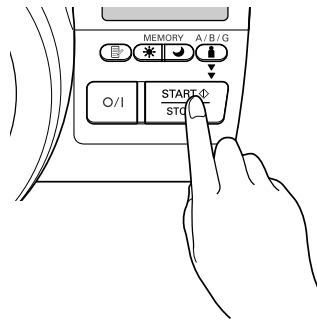

IT

Nota: Se rileva che il gonfiaggio del bracciale è insufficiente, l'apparecchio può aumentare automaticamente il livello di gonfiaggio. Il rigonfiaggio automatico viene eseguito solo una volta.

3. Uso dell'apparecchio

Per annullare la misurazione

Premendo il pulsante O/I o START/STOP durante il gonfiaggio del bracciale, la misurazione si interrompe e il bracciale si sgonfia.

Nota: Come misura di sicurezza, la misurazione si interrompe premendo un qualsiasi pulsante.

Importante:

Se il gonfiaggio non si interrompe premendo il pulsante O/I, START/STOP o un qualsiasi altro pulsante, premere l'interruttore di sgonfiaggio di emergenza sul retro dell'apparecchio.

Nota: Quando si preme l'interruttore di sgonfiaggio di emergenza, si ferma anche l'orologio. Reimpostare data e ora.

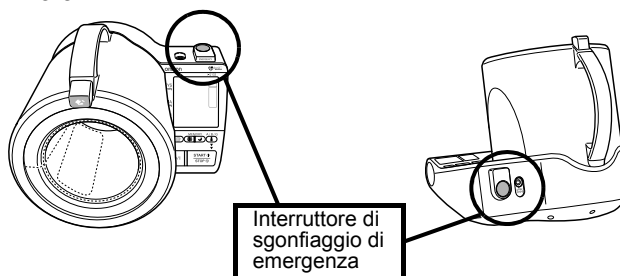

6. Esaminare i risultati della misurazione.

I risultati della misurazione vengono memorizzati automaticamente. (Fare riferimento al Capitolo 3.5.)

Nota: Se è stato selezionato "G" (Ospite), i risultati della misurazione non vengono memorizzati.



⚠ **Attenzione:**

È pericoloso eseguire l'autodiagnosi e l'autotrattamento in base ai risultati della misurazione. Attenersi sempre alle indicazioni del proprio medico curante.

Se sono visualizzati gli indicatori  o 

Ripetere la misurazione. In alcuni casi non sarà possibile eseguire correttamente la misurazione.

- **Se viene visualizzato l'indicatore** 

Postura errata durante la misurazione. Stare seduti assumendo una posizione corretta ed eseguire nuovamente la misurazione. (Fare riferimento al Capitolo 3.3.4.)

Nota: L'indicatore scompare dopo alcuni secondi, ma potrebbe apparire nuovamente in base all'angolazione momentanea del bracciale.

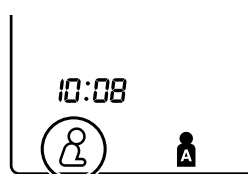

- **Se viene visualizzato l'indicatore** 

Movimenti durante la misurazione. Ripetere la misurazione senza muoversi.

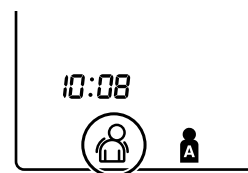

IT

3. Uso dell'apparecchio

**Se viene visualizzata l'indicazione
"E" o "EE"**

Non è stato possibile eseguire la misurazione. (Fare riferimento al Capitolo 4.1.)

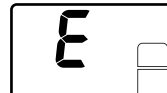

Attendere 2-3 minuti prima di eseguire una nuova misurazione.

Tale attesa tra le misurazioni consente alle arterie di tornare alla condizione che precedeva la prima misurazione. Ripetere la misurazione quando il braccio è di nuovo in una condizione di rilassamento. (Fare riferimento al Capitolo 3.3.)

7. Estrarre il braccio e riportare il bracciale nella posizione originale.

Il bracciale si aggancia in sede.

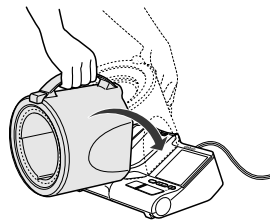

8. Premere il pulsante O/I per spegnere l'apparecchio.

Nota: Se ci si dimentica di spegnere l'apparecchio, questo si spegnerà automaticamente dopo cinque minuti.

Importante:

- Se la pressione sistolica o diastolica non rientra nell'intervallo standard, l'indicatore di battito cardiaco lampeggia quando viene visualizzato il risultato della misurazione. Studi recenti indicano i valori elencati di seguito come valori di riferimento per l'ipertensione nel caso di misurazioni eseguite in casa.



Pressione sistolica	Superiore a 135 mmHg
Pressione diastolica	Superiore a 85 mmHg

Questo criterio è valido per le misurazioni della pressione arteriosa eseguite in casa.

Per i criteri relativi alle misurazioni della pressione arteriosa eseguite presso uno studio professionale, fare riferimento al Capitolo 7.

- Il misuratore di pressione comprende una funzione di rilevazione del battito cardiaco irregolare. Il battito cardiaco irregolare può influenzare eventuali risultati della misurazione. L'algoritmo che rileva il battito cardiaco irregolare determina automaticamente se la misurazione è valida o se deve essere ripetuta. Se i risultati della misurazione sono influenzati dal battito cardiaco irregolare, ma il risultato è valido, questo viene visualizzato insieme all'icona di battito cardiaco irregolare. Se il battito cardiaco irregolare invalida il risultato della misurazione, non viene visualizzato alcun risultato. Se dopo aver eseguito una misurazione viene visualizzato l'indicatore di battito cardiaco irregolare (), ripetere la misurazione. Se l'indicatore di battito cardiaco irregolare compare con una certa frequenza, avvisare il proprio medico.



IT

3. Uso dell'apparecchio

Che cos'è il battito cardiaco irregolare?

Il battito cardiaco irregolare consiste nella presenza di variazioni superiori del 25%, nel ritmo delle pulsazioni, rispetto al ritmo cardiaco medio rilevato dall'apparecchio durante la misurazione della pressione sistolica e diastolica.

Se durante la misurazione tale ritmo irregolare viene rilevato più di due volte, sul display viene visualizzato l'indicatore di battito cardiaco irregolare (☺) insieme ai risultati della misurazione.

Che cos'è l'aritmia?

Il battito cardiaco è stimolato da segnali elettrici che consentono al cuore di contrarsi.

L'aritmia è una condizione nella quale il ritmo cardiaco presenta un'anomalia dovuta a problemi a livello del sistema bioelettrico che determina il battito cardiaco. I sintomi tipici sono il "salto" di battiti cardiaci, la contrazione prematura del cuore o un'anomalia nelle pulsazioni, che si presentano eccessivamente rapide (tachicardia) o eccessivamente lente (bradicardia). Tali sintomi possono essere causati da problemi cardiaci, invecchiamento, predisposizione fisica, stress, mancanza di sonno, stanchezza, ecc. L'aritmia può essere diagnosticata solo da un medico, attraverso un esame specifico.

Solo mediante un esame clinico e la diagnosi da parte di un medico è possibile stabilire se la comparsa dell'indicatore di battito cardiaco irregolare (☺) nel risultato della misurazione costituisca o meno un sintomo di aritmia.

⚠ Attenzione:

Se l'indicatore di battito cardiaco irregolare (☺) compare con una certa frequenza, avvisare il proprio medico. È pericoloso eseguire l'autodiagnosi e l'autotrattamento in base ai risultati della misurazione. Attenersi alle istruzioni del proprio medico.

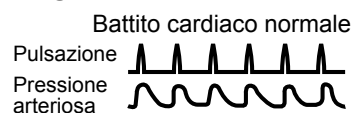

3.4 Istruzioni per situazioni particolari

Se si è a conoscenza del fatto che la propria pressione è superiore a 170 mmHg o se la misurazione non è riuscita per più volte, procedere come segue.

1. Inserire il braccio nel bracciale e premere il pulsante O/I per accendere l'apparecchio.
2. Premere il pulsante di selezione ID utente  per selezionare il proprio ID.

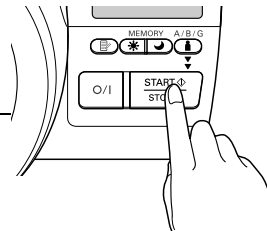

3. Premere e mantenere premuto il pulsante START/STOP finché il bracciale non si sia gonfiato fino a 30-40 mmHg in più rispetto al valore di pressione sistolica atteso.

Nota: Il bracciale non può essere gonfiato a una pressione superiore a 299 mmHg. (Se si cerca di gonfiare il bracciale a una pressione superiore a 299 mmHg viene visualizzato un errore.)

4. Rilasciare il pulsante START/STOP quando il bracciale raggiunge la pressione di gonfiaggio desiderata.

Il bracciale inizia a sgonfiarsi e la misurazione ha inizio.

5. Il resto della procedura è uguale alla misurazione normale. Fare riferimento al Capitolo 3.3.

Nota: Non applicare una pressione maggiore del necessario.

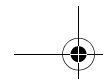

3. Uso dell'apparecchio

3.5 Uso della funzione di memorizzazione

L'apparecchio è progettato per conservare in memoria la pressione arteriosa e la frequenza delle pulsazioni relative a due persone (l'utente A e l'utente B) ogni volta che viene completata una misurazione.

L'apparecchio conserva automaticamente un massimo di 84 set di risultati delle misurazioni (pressione arteriosa e frequenza delle pulsazioni) per ciascun utente (A e B). Quando vengono memorizzati 84 set di risultati delle misurazioni, la voce meno recente viene eliminata per salvare i nuovi valori. Inoltre, l'apparecchio memorizza 8 settimane di medie mattutine e 8 settimane di medie notturne per ciascun utente (A e B).

Funzione Media

L'apparecchio calcola i risultati medi in base ai valori degli ultimi tre set di misurazioni effettuate entro 10 minuti dal risultato più recente.



Nota: Se per l'intervallo di 10 minuti sono presenti in memoria due set di misurazioni, la media si basa sui risultati di tali misurazioni. Se in memoria è presente solo un set di misurazioni, questo risultato viene visualizzato come media.

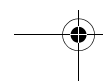

Visualizzazione dei risultati delle misurazioni

1. Premere il pulsante O/I per accendere l'apparecchio.
2. Premere il pulsante di selezione ID utente  per selezionare l'utente (A o B).

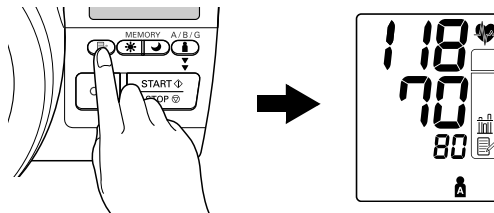

3. Premere il pulsante MEMORY .

Sul display viene visualizzato il risultato medio e, al di sopra dell'indicatore di memoria () , appare l'indicatore della media ().

**4.** Premere il pulsante MEMORY  per visualizzare sullo schermo il set di risultati della misurazione più recente.

Nota: Dopo la rapida visualizzazione del numero di memoria, la data e l'ora vengono visualizzate alternativamente ai risultati delle misurazioni.

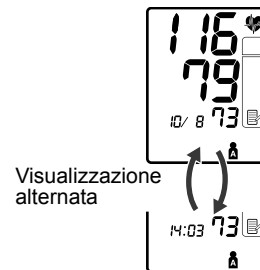

I valori vengono visualizzati a partire dal più recente fino al meno recente premendo il tasto MEMORY.

Per visualizzare i risultati più rapidamente, premere e mantenere premuto il pulsante MEMORY.

5. Premere il pulsante O/I per spegnere l'apparecchio.

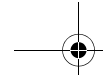

3. Uso dell'apparecchio

Media settimanale mattutina e serale

L'apparecchio calcola e visualizza la media settimanale relativa alle misurazioni eseguite al mattino (☀) e alla sera (🌙), per un massimo di 8 settimane per ciascun utente (A e B).

Nota: La settimana ha inizio di domenica alle 4:00 del mattino.

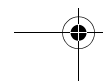
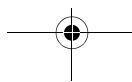
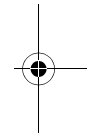
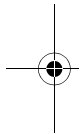

Informazioni sulle medie settimanali

Media settimanale mattutina

Si tratta della media delle misurazioni effettuate di mattina (dalle ore 04:00 alle ore 09:59), dalla domenica al sabato. Viene calcolata per ciascun giorno una media relativa ai valori di un massimo di tre misurazioni effettuate entro 10 minuti dalla prima misurazione del mattino.

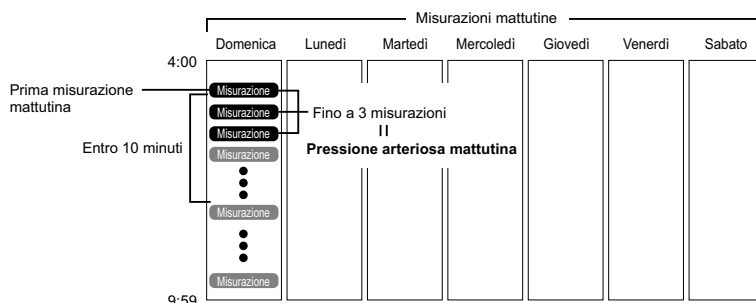

Media settimanale serale

Si tratta della media delle misurazioni effettuate di sera (dalle ore 19:00 alle ore 01:59), dalla domenica al sabato. Viene calcolata per ciascun giorno una media relativa ai valori di un massimo di tre misurazioni effettuate entro 10 minuti dall'ultima misurazione serale.

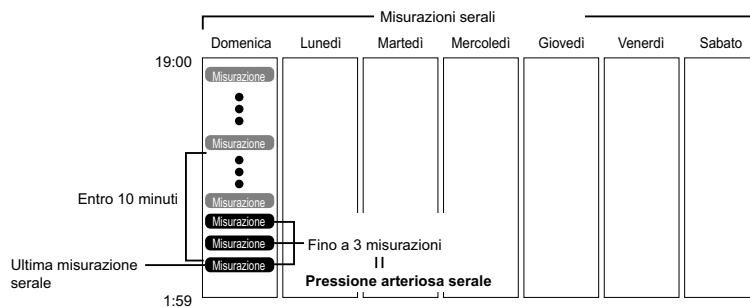



IT



3. Uso dell'apparecchio

Visualizzazione della media mattutina e serale



1. Premere il pulsante O/I per accendere l'apparecchio.
2. Premere il pulsante di selezione ID utente  per selezionare l'utente (A o B).

3. Premere il pulsante della media mattutina  o il pulsante della media serale .

Sul display viene visualizzata la media per la settimana corrente, "THIS WEEK".

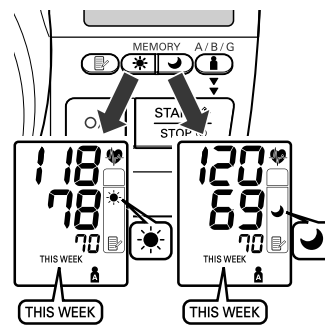
Per visualizzare la media settimanale mattutina e serale della stessa settimana, premere il pulsante della media mattutina  o il pulsante della media serale . È importante controllare sia la media mattutina sia la media serale relative alla stessa settimana.



4. Per visualizzare le settimane precedenti, continuare a premere il pulsante della media mattutina  o il pulsante della media serale . L'apparecchio visualizza le indicazioni da "-1 WEEK" per la settimana precedente a "-7 WEEK" per il set di medie meno recente.



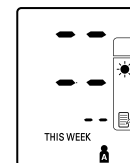

Nota: Se in una delle settimane non sono state eseguite misurazioni sufficienti per il calcolo della media, il display appare come illustrato in figura.



5. Premere il pulsante O/I per spegnere l'apparecchio.

Note sulle combinazioni presenti sul display

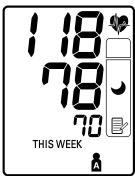
Oltre agli indicatori della media mattutina e della media notturna, l'apparecchio può visualizzare anche l'indicazione di ipertensione mattutina se la media mattutina per la settimana in questione risulta al di sopra dei valori di riferimento relativi alle misurazioni della pressione arteriosa eseguite in casa. (Per ulteriori informazioni, consultare il Capitolo 3 "Uso dell'apparecchio - Informazioni importanti". In base ai risultati delle misurazioni, questi possono essere visualizzati nelle seguenti combinazioni.

	Display	
Media mattutina	 <p>Media mattutina della settimana corrente con indicatore della media mattutina</p>	 <p>Media mattutina relativa a 7 settimane fa con indicatore della media mattutina + indicatore di battito cardiaco lampeggiante + indicatore di ipertensione mattutina</p>
Media serale	 <p>Media serale della settimana corrente con indicatore della media serale</p>	 <p>Media serale relativa a 7 settimane fa con indicatore della media serale + indicatore di battito cardiaco lampeggiante + indicatore di ipertensione mattutina</p>
	Media entro i valori di riferimento relativi alle misurazioni della pressione arteriosa eseguite in casa	Media al di sopra dei valori di riferimento relativi alle misurazioni della pressione arteriosa eseguite in casa + ipertensione mattutina

IT

3. Uso dell'apparecchio

L'indicatore di ipertensione mattutina (▲) viene visualizzato se la media settimanale delle misurazioni mattutine è superiore a 135/85.

In caso di ipertensione mattutina, l'indicatore (▲) viene visualizzato anche quando sul display è visualizzata la media serale, indipendentemente dai valori relativi alla media serale stessa.

Cancellazione di tutti i valori conservati in memoria

I valori conservati in memoria si eliminano per ID utente.

Non è possibile eliminare parzialmente i valori conservati in memoria. Tutti i valori relativi all'utente selezionato vengono eliminati.

1. Premere il pulsante O/I per accendere l'apparecchio.
2. Premere il pulsante di selezione ID utente (👤) per selezionare l'utente (A o B).
3. Tenendo premuto il pulsante MEMORY (📄) premere contemporaneamente il pulsante START/STOP per più di 2 secondi; tutti i valori saranno eliminati.

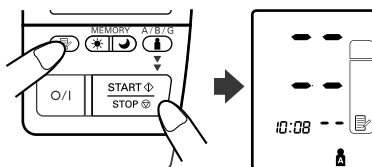

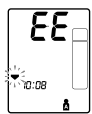
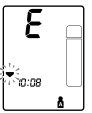
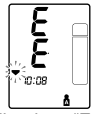

4. Gestione di errori e problemi

4.1 Messaggi di errore

Errore visualizzato	Causa	Soluzione
 <p>Nell'area relativa alla pressione sistolica è visualizzata l'indicazione "EE".</p>	Movimenti durante la misurazione	Controllare che l'indicatore di battito cardiaco sia illuminato, quindi ripetere la misurazione senza muoversi. (Fare riferimento al Capitolo 3.3) Se l'indicazione "EE" viene visualizzata nuovamente, fare riferimento al Capitolo 3.4.
 <p>Nell'area relativa alla pressione sistolica è visualizzata l'indicazione "E".</p>	Controllare di aver posizionato correttamente il braccio all'interno del bracciale.	Posizionare correttamente il braccio. (Fare riferimento al Capitolo 3.2)
	Avere cura di non stringere il braccio arrotolando le maniche degli indumenti.	Togliere eventuali capi d'abbigliamento dalla parte superiore del braccio e inserire il braccio nel bracciale. (Fare riferimento al Capitolo 3.2)
	Controllare che non vi siano perdite di aria dal bracciale	Contattare il distributore o il Servizio di assistenza clienti OMRON indicati sulla garanzia.
	Movimenti durante la misurazione	Controllare che l'indicatore di battito cardiaco sia illuminato, quindi ripetere la misurazione senza muoversi.
 <p>Indicazione "EE" visualizzata.</p>	Il bracciale è stato gonfiato a una pressione superiore a 299 mmHg.	Non gonfiare il bracciale a una pressione superiore a 299 mmHg. (Fare riferimento al Capitolo 3.4)

IT

Nota: Se si cambia posizione o ci si muove durante la misurazione, è possibile che sia visualizzato l'indicatore di postura () o l'indicatore di movimento ()

4. Gestione di errori e problemi

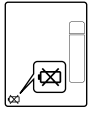
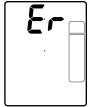
Errore visualizzato	Causa	Soluzione
 <p>L'indicatore di batteria in esaurimento lampeggia o appare di continuo.</p>	<p>Batterie in esaurimento.</p>	<p>Sostituire tutte e quattro le batterie "AA" con delle batterie nuove. (Fare riferimento al Capitolo 2.1)</p>
 <p>Indicazione "Er" visualizzata.</p>	<p>Si è verificato un malfunzionamento.</p>	<p>Contattare il distributore o il Servizio di assistenza clienti OMRON indicati sulla garanzia.</p>

4.2 Risoluzione dei problemi

Problema	Causa	Soluzione
Il valore rilevato è estremamente alto (o basso).	Controllare di aver posizionato correttamente il braccio all'interno del bracciale.	Fare riferimento al Capitolo 3.2.
	Si è parlato durante la misurazione.	Non parlare durante la misurazione. Leggere e ripetere con cura le fasi elencate nel Capitolo 3.3.
	Avere cura di non stringere il braccio arrotolando le maniche degli indumenti.	Leggere e ripetere con cura le fasi elencate nel Capitolo 3.3.
	Verificare che il rivestimento interno del bracciale non sia danneggiato.	Interrompere la misurazione e contattare il distributore o il Servizio di assistenza clienti OMRON.
Il bracciale non viene gonfiato.	Controllare che non vi siano perdite di aria dal bracciale.	Contattare il distributore o il Servizio di assistenza clienti OMRON.
L'apparecchio funziona normalmente e apparentemente esegue le misurazioni, ma...	<ul style="list-style-type: none"> • I valori delle misurazioni eseguite da un medico risultano più alti (o più bassi). • I risultati delle misurazioni sono sempre differenti. 	Fare riferimento al Capitolo 7.
L'apparecchio si spegne durante la misurazione. La data e l'ora vengono azzerate.	Le batterie sono scariche.	Sostituire le batterie. (Fare riferimento al Capitolo 2.1)
La retroilluminazione rimane spenta.	L'alimentatore non è collegato.	La retroilluminazione non viene attivata quando l'apparecchio viene alimentato solo tramite le batterie. Collegare l'alimentatore. (Fare riferimento al Capitolo 2.2.)

IT

4. Gestione di errori e problemi

Problema	Causa	Soluzione
Dopo la sostituzione delle batterie, data e ora lampeggiano, pur essendo state impostate.	È stato premuto l'interruttore di sgonfiaggio di emergenza.	Impostare nuovamente data e ora. (Fare riferimento al Capitolo 2.3.) Anche se l'apparecchio è spento, l'orologio si ferma comunque quando si preme l'interruttore di sgonfiaggio di emergenza. Prestare attenzione a non premere l'interruttore di sgonfiaggio di emergenza quando si pulisce o si sposta l'apparecchio.
	Verificare che non siano state rimosse le batterie.	Impostare nuovamente data e ora. (Fare riferimento al Capitolo 2.3.) Se si rimuovono le batterie per più di 30 secondi, è necessario impostare nuovamente la data e l'ora. Sostituire le batterie entro 30 secondi.
Premendo il pulsante O/I, sul display non appare nulla.	Le batterie sono scariche.	Sostituire le batterie. (Fare riferimento al Capitolo 2.1.)
	Le batterie non sono installate correttamente.	Inserire correttamente le batterie. (Fare riferimento al Capitolo 2.1.)
	L'alimentatore è stato scollegato dall'apparecchio mentre questo non era alimentato anche a batterie.	Collegare l'alimentatore. (Fare riferimento al Capitolo 2.2.)
	L'alimentatore è stato scollegato dalla presa di corrente mentre l'apparecchio non era alimentato anche a batterie.	Collegare l'alimentatore alla presa di corrente. (Fare riferimento al Capitolo 2.2.)
Le misurazioni non vengono conservate in memoria.	È stata selezionata l'opzione G (Ospite) oppure non è stato selezionato alcun ID utente.	Selezionare l'ID utente corretto. (Fare riferimento al Capitolo 3.3.)

4. Gestione di errori e problemi

Problema	Causa	Soluzione
Altro.		Spegner l'apparecchio, quindi ripetere la misurazione. Sostituire le batterie. Se il problema persiste, contattare il distributore o il Servizio di assistenza clienti OMRON indicati sulla garanzia.

5. Manutenzione e conservazione

Per proteggere l'apparecchio da eventuali danni, si prega di osservare le precauzioni descritte di seguito:

- Non esporre l'apparecchio a temperature estreme, a umidità eccessiva o alla luce diretta del sole.
- Non tentare in alcun modo di riparare da soli l'apparecchio. In caso di problemi, rivolgersi al distributore OMRON o al Servizio di assistenza clienti (i cui dati sono riportati sulla garanzia) oppure rivolgersi al proprio rivenditore di apparecchiature medici o farmacista.
- OMRON i-Q132 è un dispositivo di misurazione di precisione. È importante che la precisione mantenga i parametri previsti dalle specifiche tecniche. Si consiglia di far controllare l'apparecchio ogni due anni, in modo tale da garantirne la precisione e il corretto funzionamento. Per ulteriori informazioni, contattare il distributore OMRON o il Servizio di assistenza clienti, i cui dati sono riportati sulla garanzia.
- Non sottoporre l'apparecchio a urti violenti o a vibrazioni (evitare, ad esempio, di farlo cadere in terra).
- Non usare liquidi volatili per pulire l'apparecchio. L'APPARECCHIO DEVE ESSERE PULITO CON UN PANNO SOFFICE E ASCIUTTO. In caso di macchie ostinate, pulire l'apparecchio utilizzando un panno inumidito con un detergente delicato.
- Tenere l'apparecchio al riparo dagli schizzi d'acqua ed evitare la penetrazione di liquidi al suo interno.
- Non rimuovere il rivestimento interno del bracciale.
- Non lavare né bagnare il rivestimento interno del bracciale.

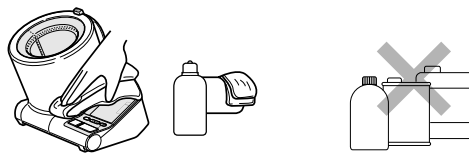

Conservazione

Per la conservazione, si prega di attenersi alle indicazioni fornite di seguito.

- Non esporre l'apparecchio a temperature estreme, a umidità eccessiva o alla luce diretta del sole.
- Non sottoporre l'apparecchio a urti violenti o a vibrazioni né posizionarlo in modo instabile.
- Non conservare l'apparecchio in luoghi esposti a vapori chimici o corrosivi.

Precauzioni di conservazione

- Conservare l'apparecchio con il bracciale chiuso.
- Rimuovere le batterie se non si intende usare l'apparecchio per un periodo di tempo prolungato (tre o più mesi).
- Quando non si utilizza l'apparecchio o mentre lo si sposta non collocare alcun oggetto (ad esempio penne o matite, quaderni, l'alimentatore, ecc.) all'interno del bracciale. Ciò potrebbe danneggiare il rivestimento interno del bracciale o dell'unità principale e impedire la corretta esecuzione delle misurazioni da parte dell'apparecchio.

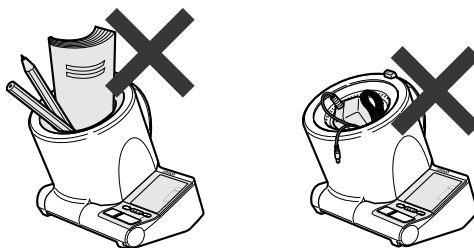

IT

6. Dati tecnici

Descrizione del prodotto	Misuratore di pressione automatico digitale
Modello	OMRON i-Q132 (HEM-1010-E)
Display	Display LCD digitale
Metodo di misurazione	Metodo oscillometrico
Intervallo di misurazione	Pressione: da 0 mmHg a 299 mmHg Pulsazioni: da 40 a 180 al minuto
Precisione	Pressione: ± 3 mmHg Pulsazioni: $\pm 5\%$ rispetto al valore visualizzato
Gonfiaggio	Sistema "fuzzy-logic" controllato tramite pompa elettrica
Sgonfiaggio	Valvola per il rilascio automatico della pressione
Rilevazione della pressione	Sensore capacitivo di pressione
Memoria	84 misurazioni con data e ora per ciascun utente (A e B)
Alimentazione	4 batterie alcaline tipo "AA" da 1,5 V o alimentatore AC/DC (incluso; ingresso 100-240 V 50 Hz/60 Hz, uscita 6 V/6 W)
Durata delle batterie	Circa 250 misurazioni con un utilizzo pari a 6 volte al giorno con 4 batterie alcaline nuove senza alimentatore
Temperatura/umidità di esercizio	da 10 °C a 40 °C / dal 30 al 85% di umidità relativa
Condizioni di conservazione (Temperatura/Umidità/Pressione dell'aria)	da -20 °C a 60 °C / dal 10 al 95% di umidità relativa 700 - 1060 hPa
Peso della console	Circa 1600 g escluse le batterie
Dimensioni esterne	Circa 228 (l) mm \times 230 (p) mm \times 217 (h) mm
Circonferenza del braccio	da 17 a 32 cm
Contenuto della confezione	Manuale di istruzioni, guida rapida, alimentatore, set di batterie, garanzia, scheda personale

Nota: Soggetto a modifiche tecniche senza preavviso.

- Questo prodotto OMRON è realizzato in conformità al rigoroso sistema di qualità adottato da OMRON Healthcare Co. Ltd., Giappone. Il componente principale dei misuratori di pressione arteriosa OMRON, rappresentato dal sensore di pressione, è prodotto in Giappone per l'assemblaggio.



= Tipo B

CE 0197

- Il dispositivo è conforme alle disposizioni della direttiva CE 93/42/EEC (Direttiva sui dispositivi medici).
- Questo misuratore di pressione è progettato in conformità degli Standard previsti dalla normativa europea EN1060 sugli Sfigmomanometri non invasivi, Parte 1: Requisiti generali e Parte 3: Requisiti supplementari per sistemi elettromeccanici di misurazione della pressione sanguigna.

Informazioni importanti relative alla compatibilità elettromagnetica (EMC)

A causa del numero sempre maggiore di dispositivi elettronici (computer, telefoni cellulari, ecc.), i dispositivi medici in uso potrebbero essere soggetti a interferenze elettromagnetiche prodotte da altre apparecchiature. Tali interferenze elettromagnetiche potrebbero determinare il funzionamento errato del dispositivo medico e creare una situazione potenzialmente non sicura.

I dispositivi medici, inoltre, non devono interferire con altre apparecchiature.

Per la conformità alle normative sulla compatibilità elettromagnetica (EMC) e allo scopo di prevenire situazioni potenzialmente non sicure nell'utilizzo del prodotto, sono stati implementati gli standard EN60601-1-2. Tali standard definiscono i livelli di immunità alle interferenze elettromagnetiche, nonché i livelli massimi di emissioni elettromagnetiche per i dispositivi medici.

Questo dispositivo medico prodotto da OMRON Healthcare è conforme agli standard EN60601-1-2:2001 per quanto concerne sia l'immunità che le emissioni.

È necessario tuttavia osservare le precauzioni indicate di seguito:

- Non usare in prossimità di questo dispositivo medico telefoni mobili (cellulari) o altri dispositivi che generano forti campi elettrici o elettromagnetici. Ciò potrebbe determinare il funzionamento errato dell'unità e creare una situazione potenzialmente non sicura. Si consiglia di mantenere tali apparecchiature ad una distanza minima di 7 m. Verificare il corretto funzionamento del dispositivo se la distanza è inferiore.

Ulteriore documentazione relativa alle specifiche EN60601-1-2:2001 è disponibile presso OMRON Healthcare Europe, all'indirizzo indicato nel presente manuale di istruzioni.

La documentazione è disponibile inoltre presso il sito web www.omron-healthcare.com.

Corretto smaltimento del prodotto (rifiuti elettrici ed elettronici)

Il marchio riportato sul prodotto o sulla sua documentazione indica che il prodotto non deve essere smaltito con altri rifiuti domestici al termine del ciclo di vita. Per evitare eventuali danni all'ambiente o alla salute causati dall'inopportuno smaltimento dei rifiuti, si invita l'utente a separare questo prodotto da altri tipi di rifiuti e di riciclarlo in maniera responsabile per favorire il riutilizzo sostenibile delle risorse materiali.

Gli utenti domestici sono invitati a contattare il rivenditore presso il quale è stato acquistato il prodotto o l'ufficio locale preposto per tutte le informazioni relative alla raccolta differenziata e al riciclaggio per questo tipo di prodotto.

Gli utenti aziendali sono invitati a contattare il proprio fornitore e verificare i termini e le condizioni del contratto di acquisto. Questo prodotto non deve essere smaltito unitamente ad altri rifiuti commerciali.

Questo prodotto non contiene sostanze nocive.

IT

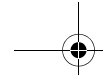

7. Informazioni utili sulla pressione arteriosa

Che cos'è la pressione arteriosa?

La pressione arteriosa è una misura della forza di scorrimento del sangue contro le pareti delle arterie. La pressione arteriosa cambia costantemente nel corso del ciclo cardiaco.

La pressione più elevata nel ciclo è detta *Pressione sistolica*, mentre quella più bassa è detta *Pressione diastolica*.

Entrambi i valori, quello *Sistolico* e quello *Diastolico*, sono necessari per consentire al medico di valutare lo stato della pressione arteriosa di un paziente.

Perché è opportuno misurare in casa la pressione arteriosa?

La misurazione della pressione arteriosa da parte di un medico può causare stati di ansia, che a loro volta possono determinare ipertensione. Poiché la pressione arteriosa viene influenzata da diversi fattori, una singola misurazione potrebbe non essere sufficiente per una diagnosi accurata.

Molti fattori possono influire sulla pressione arteriosa, ad esempio l'attività fisica, uno stato di ansia o l'ora del giorno. È consigliabile quindi misurare la pressione tutti i giorni alla stessa ora, in modo da ottenere un'indicazione precisa riguardo agli eventuali cambiamenti nei valori riscontrati. La pressione arteriosa è di norma più bassa al mattino e aumenta tra il pomeriggio e la sera. È più bassa in estate e più alta d'inverno.

La pressione arteriosa viene misurata in millimetri di mercurio (mmHg) e le misurazioni vengono indicate con la pressione sistolica prima di quella diastolica. Ad esempio, il valore di pressione indicato come 140/90 si legge "140 su 90" mmHg.

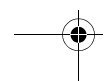
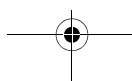
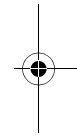
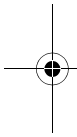

7. Informazioni utili sulla pressione arteriosa

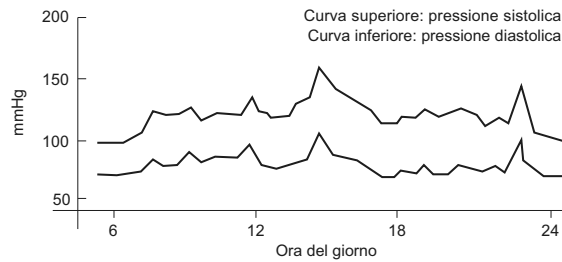

Esempio: fluttuazioni durante il giorno (soggetto maschio, 35 anni)

Classificazione della pressione arteriosa secondo l'Organizzazione Mondiale della Sanità

L'Organizzazione Mondiale della Sanità (OMS) e la Società Internazionale dell'Ipertensione (ISH) hanno elaborato il sistema di classificazione della pressione arteriosa mostrato nella figura.

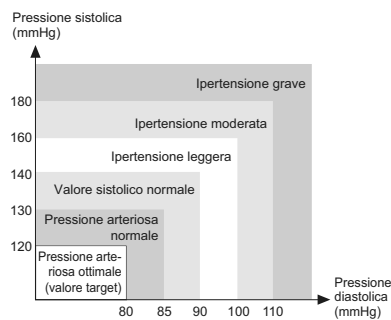



IT

Tale classificazione si basa sui valori di pressione arteriosa misurati su individui seduti in un ambulatorio ospedaliero.

Nota: Non vi è una definizione universalmente riconosciuta per l'ipotensione. Tuttavia, una pressione sistolica al di sotto dei 100 mmHg viene considerata ipotensiva.

7. Informazioni utili sulla pressione arteriosa

Produttore 	OMRON HEALTHCARE Co., Ltd. 53, Kunotsubo, Terado-cho, Muko, Kyoto, 617-0002 GIAPPONE
Rappresentante per l'UE 	OMRON HEALTHCARE EUROPE B.V. Scorpius 33, 2132 LR Hoofddorp, PAESI BASSI www.omron-healthcare.com
Stabilimento di produzione	OMRON (DALIAN) CO., LTD. Dalian, CINA
Consociata	OMRON HEALTHCARE UK LTD. Opal Drive, Fox Milne, Milton Keynes, MK15 0DG, U.K.
	OMRON MEDIZINTECHNIK HANDELSGESELLSCHAFT mbH John-Deere-Str. 81a, 68163 Mannheim, GERMANIA www.omron-medizintechnik.de
	OMRON SANTÉ FRANCE SAS 14, rue de Lisbonne, 93561 Rosny-sous-Bois Cedex, FRANCIA

Prodotto in Cina

OMRON



Monitor de presión arterial SpotArm™
Modelo i-Q132

- Instruction Manual
- Mode d'emploi
- Gebrauchsanweisung
- Manuale di istruzioni
- Manual de instrucciones
- Gebruiksaanwijzing
- РУКОВОДСТВО ПО ЭКСПЛУАТАЦИИ

EN

FR

DE

IT

ES

NL

RU

AR



• كتيب الإرشادات

All for Healthcare

Índice

Antes de utilizar la unidad

Introducción	203
Información importante sobre seguridad	204
1. Descripción general.....	207
2. Preparación	210
2.1 Colocación o sustitución de las pilas	210
2.2 Conexión del adaptador de AC.....	213
2.3 Ajuste de la fecha y la hora	214

Instrucciones de funcionamiento

3. Uso de la unidad de presión arterial.....	219
3.1 Cómo sentarse correctamente mientras se realiza una medición.....	219
3.2 Colocación del brazo en el manguito.....	221
3.3 Obtención de una lectura.....	223
3.4 Instrucciones para situaciones especiales	231
3.5 Uso de la función de memoria	232

Cuidados y mantenimiento

4. Tratamiento de errores y problemas.....	239
4.1 Mensajes de error.....	239
4.2 Resolución de problemas	241
5. Mantenimiento y conservación	244
6. Datos técnicos	246
7. Informaciones útiles acerca de la presión arterial	248

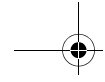

Introducción

Gracias por comprar el monitor de presión arterial de brazo OMRON i-Q132 Intellisense SpotArm™.

El OMRON i-Q132 Intellisense es un monitor de presión arterial totalmente automático con un funcionamiento basado en el principio oscilométrico. Mide la presión arterial y el pulso de manera sencilla y rápida. Gracias a su avanzada tecnología "IntelliSense", este dispositivo permite un inflado cómodo y controlado que no requiere ajustar previamente la presión ni volver a inflarlo.

El ángulo ajustable del manguito corrige la tendencia postural a la encorvadura. El apoyo del codo estabiliza la posición y mantiene el brazo en el ángulo más apropiado.

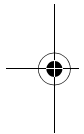

Con solamente introducir el brazo en el manguito, éste se ajusta alrededor del brazo a la medida correspondiente y comienza la medición de la presión arterial y del pulso.

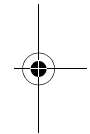

El monitor almacena los resultados de la medición de hasta dos personas y cuenta con una función que proporciona los promedios matinales y nocturnos.

 **Lea atentamente este manual de instrucciones antes de utilizar la unidad. Para obtener información específica sobre su propia presión arterial, CONSULTE A SU MÉDICO.**

ES

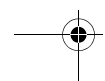
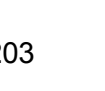
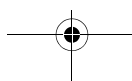

Información importante sobre seguridad

Consulte a su médico si está embarazada, presenta arritmias o arteriosclerosis.

Lea atentamente esta sección antes de utilizar la unidad.

⚠ Advertencia:

Indica una posible situación de riesgo que, si no se evita, puede provocar la muerte o graves lesiones.

(Uso general)

- Consulte siempre a su médico. Resulta peligroso realizar un auto-diagnóstico y ponerse un tratamiento a partir de los resultados de la medición.
- Las personas que presenten problemas en el flujo sanguíneo o problemas circulatorios graves, deben consultar a su médico antes de utilizar la unidad. El inflado del manguito puede provocar algún hematoma interno.

(Uso del adaptador de AC)

- No enchufe ni desenchufe nunca el cable de alimentación de la toma de corriente eléctrica con las manos mojadas.

(Uso de la batería)

- Si el líquido de la batería entra en contacto con los ojos, enjuáguelos inmediatamente con abundante agua limpia. Consulte a su médico inmediatamente.

⚠ Cuidado:

Indica una posible situación de riesgo que, si no se evita, puede provocar lesiones menores o moderadas al usuario, o daños en el equipo o en otros objetos.

(Uso general)

- No deje la unidad desatendida en presencia de niños o personas que no puedan expresar su consentimiento.
- No utilice la unidad de presión arterial para otros fines que no sean la medición de la presión arterial.
- No desmonte la unidad.

Información importante sobre seguridad

- No infle el manguito por encima de 299 mmHg.
- Si el inflado del manguito no se detiene o se produce cualquier otra anomalía, pulse el interruptor de desinflado de emergencia inmediatamente para evitar que se produzca algún hematoma interno o daños en algún nervio periférico.
- Para inflar el manguito manualmente, consulte el capítulo 3.4. Si el manguito se infla demasiado, puede provocar algún hematoma interno.
- Qúitese el reloj y otras joyas (anillos, pulseras, etc.) que puedan dañar la tela del manguito durante su uso.
- Si el revestimiento del manguito está dañado, no realice mediciones. En caso contrario, podría provocar lesiones.
- No utilice el teléfono móvil cerca de la unidad. En caso contrario, podría provocar un fallo de funcionamiento.

(Uso del adaptador de AC)

- Utilice solamente el adaptador de AC opcional diseñado para este monitor de presión arterial. Si utiliza cualquier otro adaptador no compatible, puede dañar la unidad y/o ponerla en peligro.
- Enchufe el adaptador de AC a una toma de corriente eléctrica con el voltaje adecuado.
- Si la unidad o el cable de alimentación están dañados, no utilice el adaptador de AC. Apáguela y desenchufe el cable de alimentación inmediatamente.

(Uso de la batería)

- Si el líquido de la batería entra en contacto con la piel o la ropa, enjuáguelos inmediatamente con abundante agua limpia.
- En esta unidad, utilice solamente pilas alcalinas "AA" (cuatro pilas). No utilice otro tipo de pilas.
- No coloque las pilas con las polaridades alineadas de forma incorrecta.
- Sustituya las pilas viejas por otras nuevas inmediatamente. Sustituya las cuatro pilas al mismo tiempo.
- Retire las pilas si no va a utilizar la unidad de presión arterial durante tres meses o más.
- Si la unidad permanece sin pilas más de 30 segundos, habrá que ajustar de nuevo la fecha y la hora.
- No utilice conjuntamente pilas nuevas y usadas.

ES

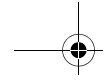

Información importante sobre seguridad

Precauciones generales

- No exponga la unidad a golpes o vibraciones, ni la deje caer.
- No realice mediciones después de haber tomado un baño, ingerido bebidas alcohólicas, fumado, comido o hecho ejercicio.
- Lea y siga las indicaciones contenidas en “Información importante sobre la Compatibilidad electromagnética (EMC)” en la sección Datos técnicos.
- Lea y siga las indicaciones contenidas en “Eliminación correcta de este producto” en la sección Datos técnicos cuando deseche el dispositivo, los accesorios usados o cualquier pieza opcional.
- Cuando no utilice la unidad o la desplace, no coloque objetos (instrumentos de escritura, cuadernos, el adaptador de AC, etc.) en el manguito. Si lo hace, podría dañar el revestimiento del manguito o la unidad, lo que impedirá que la unidad obtenga las lecturas correctas.
- Si el brazo no está colocado, no infle el manguito.
- Si el brazo está colocado incorrectamente (al revés o desde el lado contrario de la unidad), no realice la medición.
- No mueva la unidad a no ser que haya fijado el manguito.

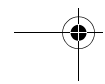
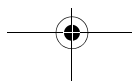
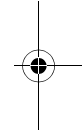
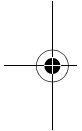

1. Descripción general

Unidad principal

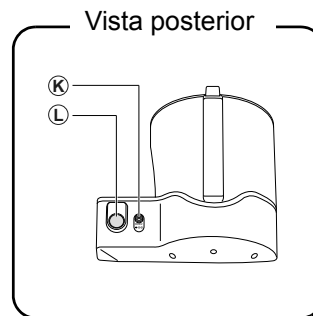
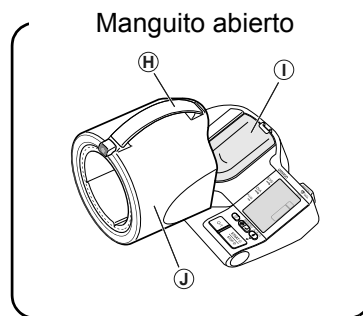
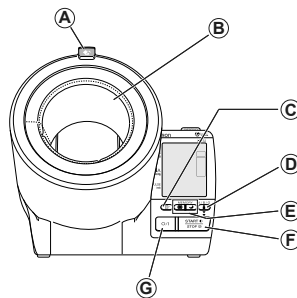

- | | |
|-------------------------------------------------------------------------------------------------------------------------------------------------------------------------------------------------------------------------------------------------------------------------------------------------------------------------------------------------------------------------------------------------------|-----------------------------------------------------------------------------------------------------------------------------------------------------------------------------------------------------------|
| <p>A. Botón de liberación del manguito
Púselo para abrir el manguito como se indica en la ilustración anterior.</p> <p>B. Revestimiento del manguito</p> <p>C. Botón MEMORY</p> <p>D. Botón de selección del identificador de usuario</p> <p>E. Botón de promedio semanal (matinal ☀ /nocturno 🌙)</p> <p>F. Botón START/STOP</p> <p>G. Botón O/I (interruptor de alimentación)</p> <p>H. Asa</p> | <p>I. Apoyo para el codo</p> <p>J. Manguito</p> <p>K. Toma para adaptador de AC</p> <p>L. Interruptor de desinflado de emergencia
Púselo para detener la medición en una situación de emergencia.</p> |
|-------------------------------------------------------------------------------------------------------------------------------------------------------------------------------------------------------------------------------------------------------------------------------------------------------------------------------------------------------------------------------------------------------|-----------------------------------------------------------------------------------------------------------------------------------------------------------------------------------------------------------|

ES

1. Descripción general

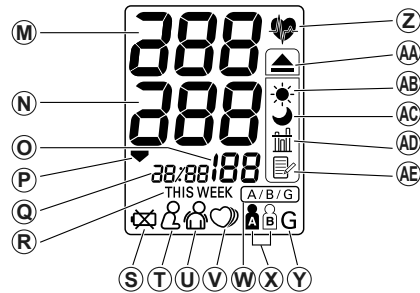
Pantalla

- M.** Presión arterial sistólica
- N.** Presión arterial diastólica
- O.** Indicador de pulso
- P.** Símbolo de desinflado
- Q.** Indicador de fecha y hora
- R.** Símbolo de movimiento
- S.** Símbolo de pilas bajas
- T.** Símbolo de postura
Se muestra cuando se está sentado de forma incorrecta.
- U.** Símbolo de movimiento
Se muestra cuando se mueve el cuerpo durante la medición.
- V.** Símbolo de latido cardíaco irregular
- W.** Símbolo de selección de usuario
Indica la selección del identificador de usuario o de invitado.
- X.** Símbolo de identificador de usuario (A o B)
Indica el usuario A o B, seleccionado por el usuario, cuando se va a realizar la medición o cuando se utiliza la función de memoria.
- Y.** Símbolo de invitado
- Z.** Símbolo de latido cardíaco
1. Parpadea durante la medición.
 2. Si parpadea después de que haya finalizado la medición o cuando se consultan los resultados almacenados en memoria, indica una presión arterial fuera del intervalo recomendado.

- AA.** Símbolo de hipertensión matinal
Indica que la presión arterial está fuera del intervalo recomendado.
- AB.** Símbolo de promedio matinal
Se muestra cuando se consultan los promedios matinales mediante la función de memoria.
- AC.** Símbolo de promedio nocturno
Se muestra cuando se consultan los promedios nocturnos mediante la función de memoria.
- AD.** Símbolo de valor promedio
Se muestra cuando se consulta el valor promedio de las tres últimas mediciones.
- AE.** Símbolo de memoria
Se muestra cuando se consultan los valores almacenados en memoria.

* **Nota:** Si las presiones sistólica y diastólica están fuera del intervalo normal (por encima de 135/85 mmHg), el símbolo de latido cardíaco y de hipertensión matinal parpadean. Consulte el capítulo 3.3.8.

Contenido del producto

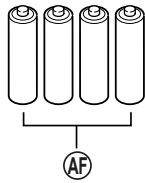

AF. Cuatro pilas alcalinas "AA"
(LR6)
AG. Adaptador de AC

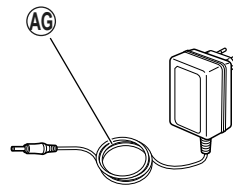

- Manual de instrucciones
- Guía rápida de uso
- Tarjeta de garantía
- Ficha para anotar la presión arterial

2. Preparación

2.1 Colocación o sustitución de las pilas

Para ajustar la fecha y la hora, primero coloque las pilas y, a continuación, conecte el adaptador de AC.

- Coloque las pilas aunque vaya a utilizar el adaptador de AC. Las pilas son necesarias para almacenar los ajustes de fecha y hora. Si la unidad se utiliza sin pilas, el reloj se detiene al desconectar el adaptador de AC. Sin embargo, los valores de la medición permanecen en la memoria.
- Si utiliza el adaptador de AC como fuente de alimentación de la unidad, se ilumina la luz de fondo de la pantalla, lo que facilita su lectura. La luz de fondo no se ilumina cuando solamente se utilizan las pilas.
- Al utilizar conjuntamente el adaptador de AC y las pilas, éstas tienen una duración superior.

Colocación de las pilas

1. Asegúrese de que se haya fijado el manguito a la unidad y póngala del revés.
2. Deslice la tapa de las pilas en la dirección de la flecha ejerciendo una ligera presión sobre la parte estriada de la misma.

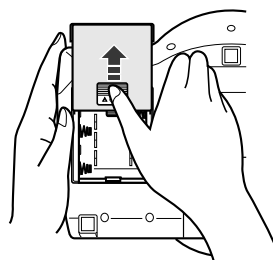

2. Preparación

3. Coloque o sustituya las cuatro pilas de tamaño "AA" de forma que las polaridades + (positiva) y - (negativa) coincidan con las polaridades que se indican en el compartimento de éstas.

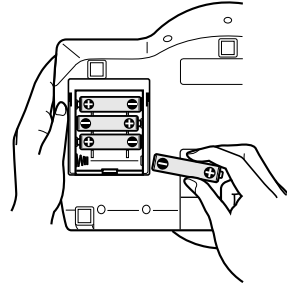

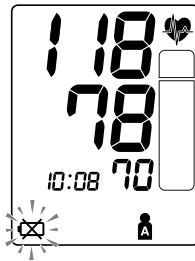

4. Vuelva a colocar la tapa de las pilas en su sitio. Deslícela hasta que oiga un clic.

2. Preparación

Duración y sustitución de las pilas

Si aparece el símbolo de pilas bajas () en la pantalla, sustituya las cuatro pilas a la vez.

- Cuando comience a parpadear el símbolo de pilas bajas (), podrá continuar utilizando la unidad durante un breve período de tiempo. En breve deberá sustituir las pilas por unas nuevas.
- Si el símbolo permanece encendido (), las pilas están agotadas. Deberá sustituir todas a la vez por unas nuevas. Antes de sustituir las pilas, apague la unidad.
- Retire las pilas si no va a utilizar la unidad de presión arterial durante tres meses o más.
- Si la unidad permanece sin pilas más de 30 segundos, habrá que ajustar de nuevo la fecha y la hora. Véase el capítulo 2.3 para más detalles.
- Deseche las pilas usadas según lo que establezca la normativa local al respecto.

Cuatro pilas alcalinas "AA" tienen una duración de unas 250 mediciones, realizando seis mediciones diarias con alimentación solamente por pilas.

Como las pilas proporcionadas son exclusivas para los usos de verificación, pueden tener una duración inferior.

2.2 Conexión del adaptador de AC

Nota: Utilice solamente el adaptador de AC diseñado para esta unidad de presión arterial.

1. Introduzca la clavija del adaptador de AC en la toma para el adaptador de AC de la parte posterior de la unidad.
2. Enchufe el adaptador de AC a la toma de alimentación.

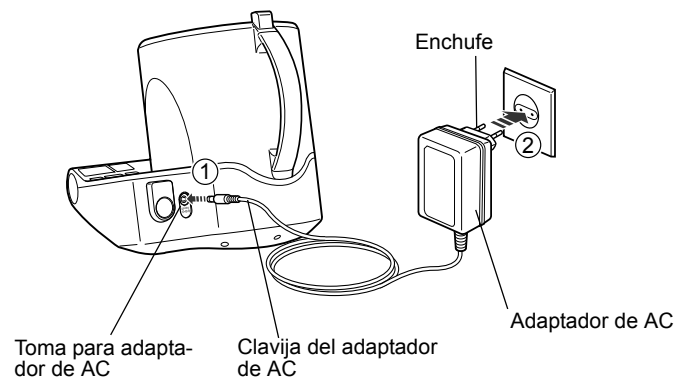

2. Preparación

2.3 Ajuste de la fecha y la hora

Para cada usuario, su monitor de presión arterial almacena automáticamente un máximo de 84 valores de medición individuales con la fecha y la hora correspondientes.

Para utilizar las funciones de memoria y de valores promedio, realice el siguiente procedimiento:

- Ajuste la fecha y la hora correctas en la unidad de presión arterial antes de realizar una medición por primera vez.
- Si la unidad permanece sin pilas más de 30 segundos, habrá que ajustar de nuevo la fecha y la hora.

Ajuste el año, el mes, la hora y los minutos actuales.

(Si desea conocer más detalles sobre cómo cambiar los ajustes de la fecha y la hora, consulte “Cambio del ajuste de la fecha y la hora”).

Para ajustar la fecha y la hora se utilizan los botones de promedio semanal.

Utilícelos para ajustar la fecha y la hora, como se describe a continuación.

- ☾ Botón de promedio nocturno: pulse este botón para aumentar el valor de ajuste de la fecha/hora.
- ☀ Botón de promedio matinal: pulse este botón para disminuir el valor de ajuste de la fecha/hora.

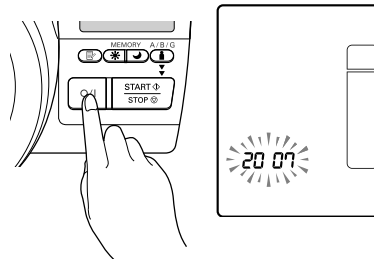

1. Pulse el botón O/I para encender la unidad. Aparecerán todos los elementos en la pantalla y, a continuación, los dígitos correspondientes al año parpadearán.

**Nota:**

- La ilustración de la derecha muestra la pantalla cuando la unidad se utiliza por primera vez, el reloj se ha parado o las pilas se han sustituido.

2. Preparación

2. Pulse los botones de promedio semanal para ajustar el año.

- Pulse una vez el botón de promedio nocturno  para añadir un año.
- Pulse una vez el botón de promedio matinal  para restar un año.
- Mantenga pulsados los botones para que los dígitos aumenten (disminuyan) rápidamente.

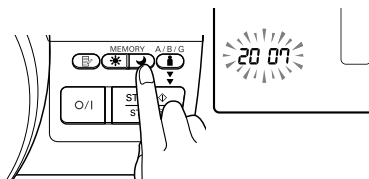

Nota: El intervalo para el ajuste de año es de 2007 a 2030.
Cuando se llega a 2030, vuelve a 2007.

3. Pulse el botón MEMORY para confirmar el ajuste cuando se vea en la pantalla el número correcto.

Una vez que se ajusta el año, los dígitos del mes parpadean en la pantalla.

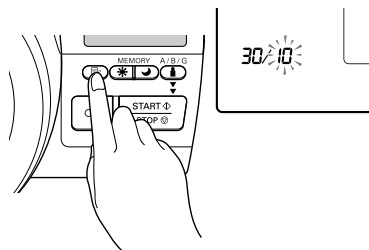
**4.** Pulse los botones de promedio semanal para ajustar el mes.

- Pulse una vez el botón de promedio nocturno para añadir un mes.
Pulse una vez el botón de promedio matinal para restar un mes.
- Mantenga pulsados los botones para que los dígitos aumenten (disminuyan) rápidamente.

ES

2. Preparación

- 5.** Pulse el botón MEMORY para confirmar el ajuste cuando se vea en la pantalla el número correcto.

Una vez que se ajusta el mes, los dígitos del día parpadean en la pantalla.

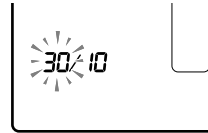

Ejemplo: se ajusta el mes en octubre.

- 6.** Pulse los botones de promedio semanal para ajustar el día.
- Pulse una vez el botón de promedio nocturno para añadir un día.
 - Pulse una vez el botón de promedio matinal para restar un día.
 - Mantenga pulsados los botones para que los dígitos aumenten (disminuyan) rápidamente.

- 7.** Pulse el botón MEMORY para confirmar el ajuste cuando se vea en la pantalla el número correcto.

Una vez que se ajusta el día, los dígitos de la hora parpadean en la pantalla.



8. Ajuste la hora y los minutos con el mismo procedimiento del ajuste de la fecha.

Pulse los botones de promedio semanal para ajustar los dígitos de la hora y los minutos; a continuación, pulse el botón MEMORY para confirmar el ajuste.



Cuando se ajustan la fecha y la hora, la pantalla cambia como se muestra en la ilustración anterior.

9. Pulse el botón O/I para apagar la unidad.

Nota: También, en lugar de apagar la unidad, puede comenzar a obtener las lecturas inmediatamente.

2. Preparación

Cambio del ajuste de la fecha y la hora

Nota: Si necesita cambiar la fecha y la hora por alguna razón, o bien se han borrado después de sustituir las pilas, debe ajustarlas entre las 10:00 y las 18:59. Así, evitará que se produzcan problemas con los promedios semanales matinales y nocturnos almacenados en memoria.

1. Pulse el botón O/I para apagar la unidad.

2. Encienda la unidad y, a continuación, cuando aparezca la pantalla de espera (que se muestra a la derecha), mantenga pulsado el botón MEMORY al menos durante tres segundos.



Pantalla de espera
(Cuando el manguito está cerrado).

3. El ajuste de año parpadea en la pantalla.

Consulte el capítulo 2.3 para cambiar los ajustes de la fecha y la hora.



3. Uso de la unidad de presión arterial

3.1 Cómo sentarse correctamente mientras se realiza una medición

Para obtener resultados precisos, es necesario adoptar una postura correcta durante la medición.

Notas:

- Las mediciones deberán realizarse en un lugar tranquilo y usted deberá estar sentado en una posición relajada. Asegúrese de que no haga demasiado calor ni demasiado frío en la habitación.
- No coma, ingiera bebidas alcohólicas, fume ni haga ejercicio al menos en los 30 minutos anteriores a la realización de una medición.
- No se mueva ni hable durante la medición.

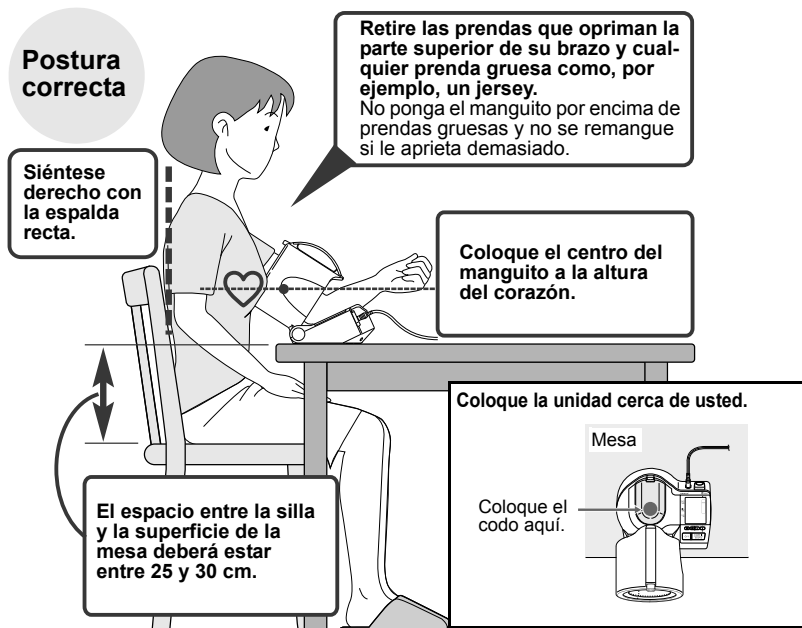

ES

3. Uso de la unidad de presión arterial

Nota: Puede realizar la medición en el brazo izquierdo o en el derecho. La presión arterial puede variar del brazo derecho al izquierdo, por lo que los valores de presión arterial pueden diferir. Omron recomienda que siempre se utilice el mismo brazo para la medición. Si los valores entre los dos brazos difieren significativamente, consulte a su médico sobre el brazo que debe utilizar para la medición.

Postura incorrecta

Si está inclinado hacia adelante, se traslada presión al estómago; esto puede provocar que los resultados de la medición sean incorrectos. No se pueden obtener lecturas correctas en los siguientes casos.

- Espalda arqueada (inclinada hacia adelante)
- Sentado con las piernas cruzadas
- Sentado en un sofá o en una mesa baja, ya que tenderá a inclinarse hacia adelante

Con la unidad demasiado lejos del cuerpo.

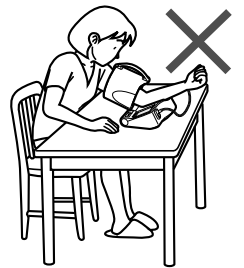

Con la unidad por debajo del corazón.



3.2 Colocación del brazo en el manguito

Retire la lámina acolchada, antes de utilizar la unidad por primera vez.

Obtenga las lecturas con el brazo descubierto o ropa ligera.

Nota: Retire las prendas gruesas de la parte superior del brazo. No obtenga lecturas sobre ropa gruesa ni mangas remangadas que opriman el brazo.

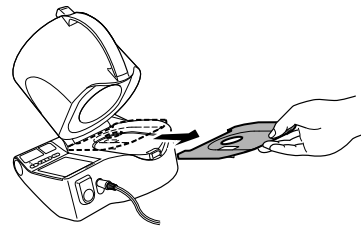

1. Pulse el botón de liberación del manguito para abrirlo.

Botón de liberación del manguito

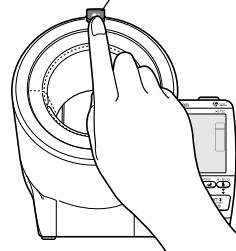

El manguito se puede mover hasta donde se indica a la derecha.

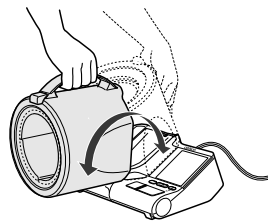

ES

3. Uso de la unidad de presión arterial

2. Coloque el brazo izquierdo en el manguito.

Notas:

- No retire el revestimiento del manguito.
- Si el revestimiento del manguito se desprende, póngase en contacto con el distribuidor de OMRON o el servicio de atención al consumidor que figuran en el envase.

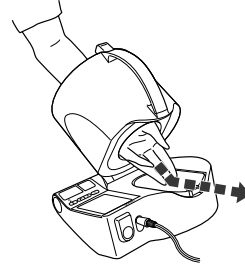

3. Coloque el codo en el apoyo para el codo.

Apoye el codo aquí.

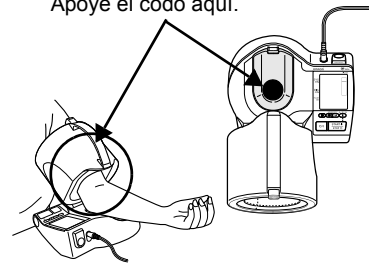

Realización de mediciones en el brazo derecho

Consulte los pasos 2 y 3 anteriores y coloque el brazo derecho en el manguito, como se indica en la ilustración.

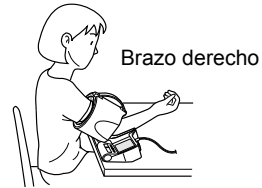

4. Compruebe que está sentado correctamente.
(Consulte el capítulo 3.1).

3.3 Obtención de una lectura

Intente obtener las lecturas a la misma hora del día (se recomienda que sean en la hora siguiente a la hora de despertarse). Si lo hace así, los resultados serán más útiles.

Nota: Si su presión arterial sistólica está por encima de 170 mmHg, consulte el capítulo 3.4.

1. Siéntese cómodamente y relájese.

Si está nervioso, respire hondo un par de veces.

2. Pulse el botón O/I para encender la unidad.

La unidad se enciende y la pantalla aparece como se muestra a continuación.

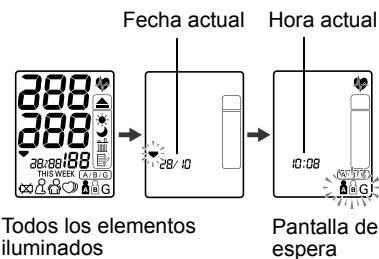

Todos los elementos iluminados

Pantalla de espera

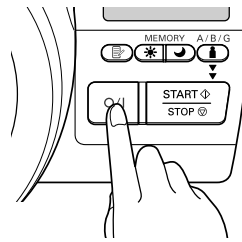

3. Pulse el botón de selección de identificador de usuario para seleccionar el usuario que desee.

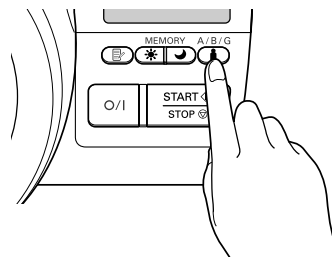

ES

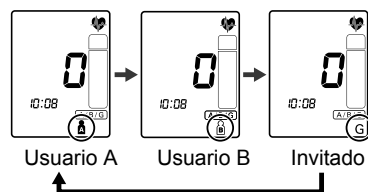

3. Uso de la unidad de presión arterial

Cada vez que se pulsa el botón de selección de identificador, cambia el usuario, como se muestra a continuación.

**Nota:**

- Si selecciona el usuario "G", los resultados de la medición no se almacenan en la memoria.
- Si se pulsa el botón START/STOP sin seleccionar el identificador de usuario, se muestra el usuario "G" por lo que los resultados de la medición no se almacenan en memoria.

4. Compruebe que está sentado correctamente.

Si no está sentado correctamente, aparece el símbolo  en la pantalla. El símbolo  desaparece cuando se coloque en la postura correcta. Comience la medición una vez que esté sentado correctamente.

Nota: El símbolo  aparece en la pantalla según el ángulo de inclinación del manguito, aunque el brazo no esté dentro.

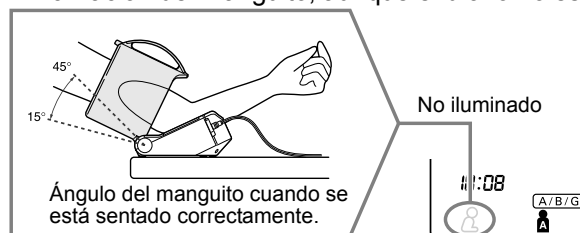

3. Uso de la unidad de presión arterial

5. Pulse una vez el botón START/STOP para comenzar la medición. No mueva el brazo y permanezca quieto hasta que finalice el proceso de medición completo.

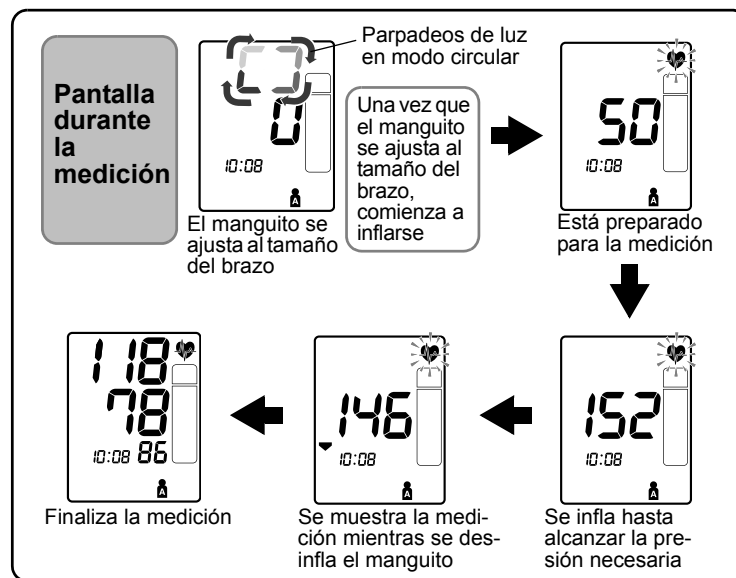
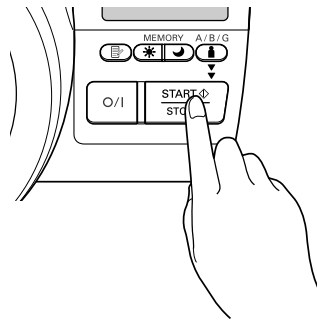

ES

Nota: Puede que, si el manguito no se ha inflado suficientemente, la unidad lo infle automáticamente un poco más. Se vuelve a inflar de manera automática solamente una vez.

3. Uso de la unidad de presión arterial

Para cancelar la medición

Si pulsa el botón O/I o START/STOP mientras se infla el manguito, la medición se detiene y el manguito se desinfla.

Nota: Como medida de seguridad, la medición se detiene al pulsar cualquier botón.

Importante:

Si el inflado no se detiene al pulsar los botones O/I, START/STOP o cualquier otro, pulse el interruptor de desinflado de emergencia en la parte posterior de la unidad.

Nota: Al pulsar el interruptor de desinflado de emergencia, el reloj también se detiene. Ajuste de nuevo la fecha y la hora.

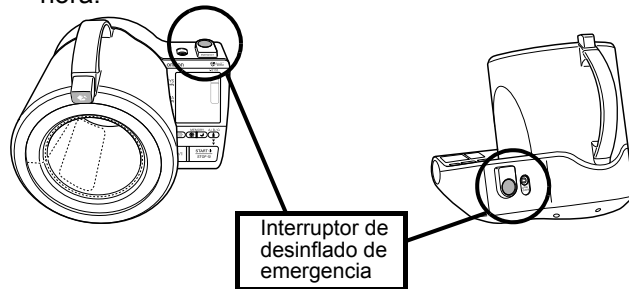

6. Compruebe los resultados de la medición.

Los resultados de la medición se almacenan automáticamente en la memoria.
(Consulte el capítulo 3.5).

Nota: Si el usuario seleccionado es "G" (invitado), los resultados de la medición no se almacenan en la memoria.

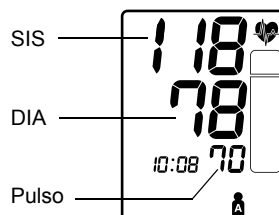

⚠ Advertencia:

Resulta peligroso realizar un autodiagnóstico y ponerse un tratamiento a partir de los resultados de la medición. Siga siempre las instrucciones de su médico.

Si se muestran los símbolos o

Repita la medición. En algunos casos, puede que no se haya podido realizar la medición correctamente.

- Si se muestra 

Postura incorrecta durante la medición. Siéntese correctamente y vuelva a realizar la medición. (Consulte el capítulo 3.3.4).

Nota: Este símbolo desaparece tras algunos segundos, pero puede volver a aparecer según el ángulo de inclinación del manguito de ese momento.

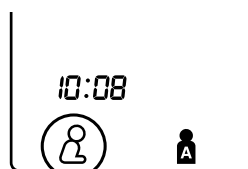

- Si se muestra 

Movimiento durante la medición. Manténgase quieto y repita la medición.

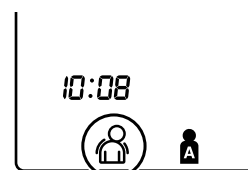

ES

3. Uso de la unidad de presión arterial

Si se muestra "E" o "EE"

No se ha podido finalizar la medición correctamente. (Consulte el capítulo 4.1).

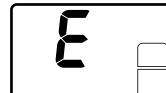

Conviene esperar entre 2 y 3 minutos antes de hacer una nueva medición.

La espera entre mediciones permite que las arterias vuelvan al estado en que se hallaban antes de realizar la primera medición de la presión arterial. Repita la medición cuando su brazo vuelva a estar relajado. (Consulte el capítulo 3.3).

7. Retire el brazo y vuelva a colocar el manguito en la posición inicial.

El manguito hace un clic al encajar en su sitio.

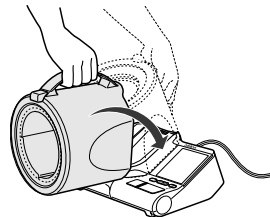

8. Pulse el botón O/I para apagar la unidad.

Nota: Si se olvida de apagar la unidad, se desconectará automáticamente transcurridos cinco minutos.

Importante:

- Si sus presiones sistólica y diastólica están fuera del intervalo normal, el símbolo de latido cardíaco parpadea cuando se muestra el resultado de la medición.

Las investigaciones recientes sugieren que se pueden utilizar los valores siguientes como una guía de tensiones arteriales altas en mediciones realizadas en casa.



Presión arterial sistólica	Por encima de 135 mmHg
Presión arterial diastólica	Por encima de 85 mmHg

Este criterio es para mediciones de presión arterial en casa. Para ver los criterios de medición de presión arterial en consultas profesionales, consulte el capítulo 7.

- Su monitor de presión arterial tiene una función de latido cardíaco irregular. Los latidos cardíacos irregulares pueden influir en los resultados de las mediciones. El algoritmo de latido cardíaco irregular determina inmediatamente si la medición es válida o si ha de repetirse. Si los resultados de la medición se ven afectados por los latidos cardíacos irregulares, pero el resultado es válido, éste se muestra con el icono de latido cardíaco irregular. Si los latidos cardíacos irregulares invalidan la medición, no se muestra el icono. Si se muestra el símbolo de latido cardíaco irregular () después de realizar una medición, repita la medición. Si el símbolo de latido cardíaco irregular se muestra con frecuencia, advierta a su médico sobre ello.

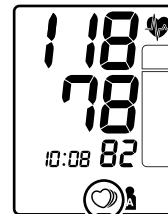

ES

¿Qué es el latido cardíaco irregular?

Un latido cardíaco irregular es aquel ritmo de latido que varía en más del 25% del ritmo cardíaco medio detectado mientras el tensiómetro mide la presión arterial sistólica y diastólica.

Si se detecta un ritmo irregular semejante más de dos veces durante la medición, el símbolo de latido cardíaco irregular () aparece en la pantalla cuando se muestran los resultados de la medición.

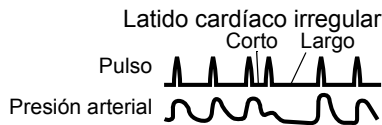
**¿Qué es la arritmia?**

Un latido cardíaco es estimulado por señales eléctricas que hacen que el corazón se contraiga.

La arritmia es una afección en la que el ritmo cardíaco es anormal debido a fallos en el sistema bioeléctrico que dirige el latido cardíaco. Los síntomas típicos son latidos cardíacos interrumpidos, contracción prematura, un pulso anormalmente rápido (taquicardia) o lento (bradicardia). La causa puede ser una enfermedad cardíaca, el envejecimiento, la predisposición física, el estrés, la falta de sueño, la fatiga, etc. La arritmia solamente puede diagnosticarla un médico mediante un examen especial.

Únicamente un examen y un diagnóstico de su médico pueden determinar si la aparición del símbolo de latido cardíaco irregular () en los resultados indica arritmia o no.

⚠ Advertencia:

Si el símbolo de latido cardíaco irregular () aparece con frecuencia, advierta a su médico sobre ello. Realizar un autodiagnóstico y ponerse un tratamiento a partir de los resultados de la medición, resulta peligroso. Siga las instrucciones de su médico.

3.4 Instrucciones para situaciones especiales

Si su presión sistólica resulta estar por encima de 170 mmHg o si de forma repetida no ha podido medir la presión arterial, realice los siguientes pasos.

1. Coloque el brazo en el manguito y pulse el botón O/I para encender la unidad.
2. Pulse el botón de selección de identificador de usuario  para seleccionar su identificador.

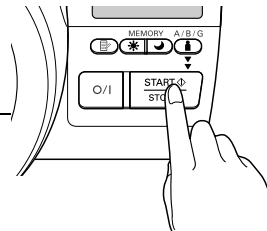

3. Pulse el botón START/STOP, manténgalo pulsado hasta que el manguito se infle de 30 a 40 mmHg por encima de su supuesta presión sistólica.

Nota: El manguito no se puede inflar por encima de 299 mmHg. (Si intenta inflar el manguito por encima de 299 mmHg, se mostrará un error).

4. Suelte el botón START/STOP cuando el manguito esté inflado en la presión deseada.

El manguito comienza a desinflarse y comienza la medición.

5. El resto del procedimiento es el mismo que en la medición normal. Consulte el capítulo 3.3.

Nota: No aplique más presión de la necesaria.

ES

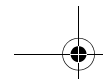

3.5 Uso de la función de memoria

La unidad está diseñada para almacenar la presión arterial y el pulso de hasta dos personas (usuario A y usuario B) en la memoria cada vez que finaliza una medición.

La unidad almacena automáticamente hasta 84 conjuntos de valores de mediciones (presión arterial y pulso) para cada usuario (A y B). Una vez que se almacenan los 84 conjuntos de valores de mediciones, se borra el registro más antiguo para guardar los nuevos valores. La unidad también almacena hasta 8 semanas de promedios matinales y 8 semanas de promedios nocturnos para cada usuario (A y B).

Función de promedio

La unidad calcula la lectura promedio a partir de los tres últimos conjuntos de valores de la medición obtenidos durante los 10 minutos anteriores a la lectura más reciente.



Nota: Si en la memoria se almacenan dos conjuntos de valores de mediciones durante esos 10 minutos, el promedio se calcula a partir de estos dos conjuntos de valores de mediciones. Si solamente se almacena un conjunto de valores de mediciones, éste se muestra como el promedio.

Para visualizar los valores de medición

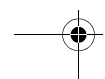
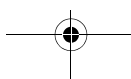
1. Pulse el botón O/I para encender la unidad.
2. Pulse el botón de selección de identificador de usuario  para seleccionar el usuario (A o B).



3. Pulse el botón MEMORY .

Se muestra el valor promedio y aparece el símbolo de promedio () sobre el símbolo de memoria () en la pantalla.

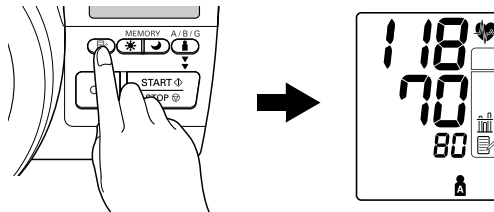

4. Pulse el botón MEMORY  para visualizar el último conjunto de valores de mediciones individuales en la pantalla.

Nota: Una vez que se indica brevemente el número almacenado en memoria, se alternan la fecha y la hora con los valores de las mediciones.

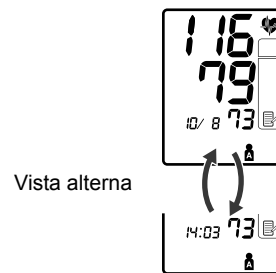

Los valores se muestran del más reciente al más antiguo si se pulsa el botón MEMORY.

Pulse el botón MEMORY y manténgalo pulsado para visualizar los valores más rápido.

ES

5. Pulse el botón O/I para apagar la unidad.

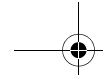

3. Uso de la unidad de presión arterial

Promedios semanales matinales y nocturnos

La unidad calcula y muestra los promedios semanales de las mediciones realizadas por la mañana (☀) y por la noche (🌙) en 8 semanas para cada usuario (A y B).

Nota: La semana comienza el domingo a las 4:00.

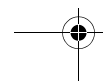
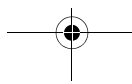
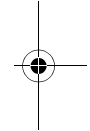
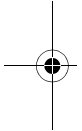

Acerca de los promedios semanales

Promedio semanal matinal

Es el promedio de las mediciones realizadas por las mañanas (4:00-9:59) de domingo a sábado. Se calcula un promedio diario de hasta tres mediciones realizadas durante los 10 primeros minutos desde la primera medición de la mañana.

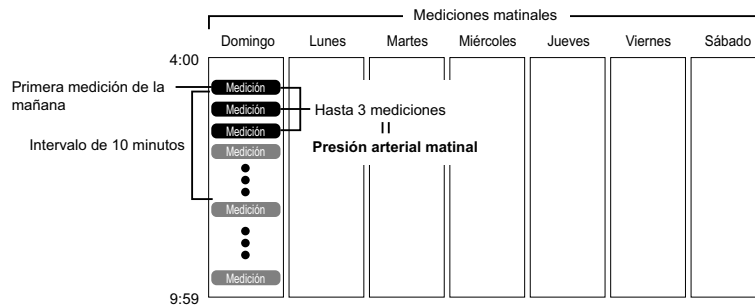

Promedio semanal nocturno

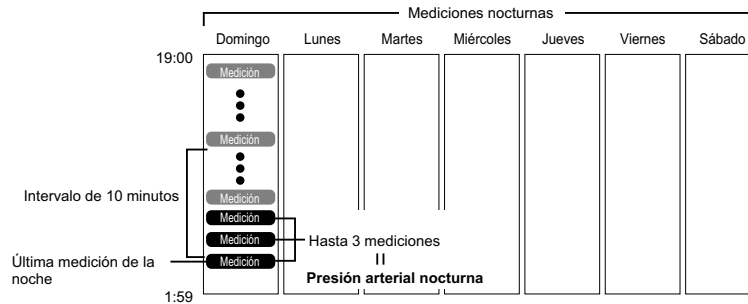

Es el promedio de las mediciones realizadas por las noches (19:00-1:59) de domingo a sábado. Se calcula un promedio diario de hasta tres mediciones realizadas durante los 10 minutos anteriores a la última medición de la noche.





ES

3. Uso de la unidad de presión arterial



Para visualizar los promedios matinales y nocturnos

1. Pulse el botón O/I para encender la unidad.
2. Pulse el botón de selección de identificador de usuario  para seleccionar el usuario (A o B).
3. Pulse el botón de promedio matinal  o de promedio nocturno .

En la pantalla, se muestra el promedio de la semana en curso "THIS WEEK".

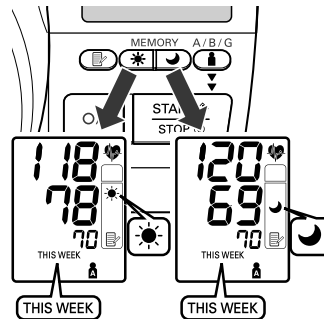
El valor promedio matinal y nocturno de esa misma semana se pueden mostrar pulsando el botón de promedio matinal  o el de promedio nocturno . Es importante comprobar los dos promedios, matinal y nocturno, de la misma semana.



4. Si desea mostrar las semanas anteriores, siga pulsando el botón de promedio matinal  o el botón de promedio nocturno . La unidad muestra "-1 WEEK" para la semana anterior y hasta "-7 WEEK" para el conjunto de promedios más antiguo.



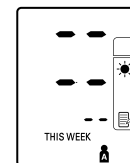

Nota: Si durante una semana no se han realizado suficientes mediciones como para calcular el promedio, la pantalla aparece como se muestra en la ilustración.

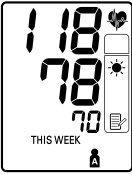

5. Pulse el botón O/I para apagar la unidad.

Notas sobre las combinaciones de pantalla

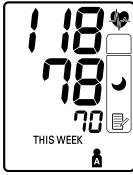
Además de los símbolos de promedio matinal y nocturno, la unidad también puede mostrar el símbolo de hipertensión matinal si el promedio matinal de la semana está por encima del intervalo de presión arterial de la guía de mediciones realizadas en casa. (Consulte la sección de información importante del capítulo 3 "Uso de la unidad de presión arterial" para más detalles). En función de los resultados de la medición, éstos se pueden mostrar con las siguientes combinaciones.

	Pantalla	
Promedio matinal	 <p>Promedio matinal de la semana en curso con el símbolo de promedio matinal</p>	 <p>Promedio matinal de hace 7 semanas con el símbolo de promedio matinal + símbolo de latido cardíaco intermitente + símbolo de hipertensión matinal</p>
Promedio nocturno	 <p>Promedio nocturno de la semana en curso con el símbolo de promedio nocturno</p>	 <p>Promedio nocturno de hace 7 semanas con el símbolo de promedio nocturno + símbolo de latido cardíaco intermitente + símbolo de hipertensión matinal</p>
	Promedio dentro del intervalo de presión arterial de la guía de mediciones realizadas en casa	Promedio por encima del intervalo de presión arterial de la guía de mediciones realizadas en casa + hipertensión matinal

ES

3. Uso de la unidad de presión arterial

El símbolo de hipertensión matinal (▲) aparece si el promedio semanal de las mediciones matinales está por encima de 135/85.

En este caso, se muestra el símbolo de hipertensión matinal (▲) cuando se muestra el promedio nocturno, independientemente de los valores del promedio nocturno.

Para borrar todos los valores almacenados en la memoria

Los valores almacenados en memoria se borran por identificador de usuario.

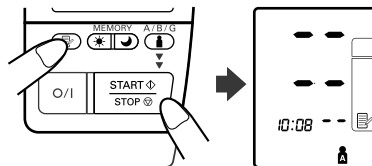

No se pueden borrar parcialmente valores almacenados en la memoria. Se borrarán todos los valores almacenados del usuario seleccionado.

1. Pulse el botón O/I para encender la unidad.
2. Pulse el botón de selección de identificador de usuario (A/B) para seleccionar el usuario (A o B).
3. Mientras mantiene pulsado el botón MEMORY (A/B/G), pulse el botón START/STOP simultáneamente durante más de 2 segundos y se borrarán todos los valores.

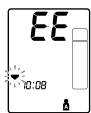

4. Tratamiento de errores y problemas

4.1 Mensajes de error

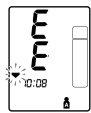
Indicador de error	Causa	Solución
 <p>Se muestra EE en el área de presión sistólica.</p>	Movimiento durante la medición	<p>Compruebe que el símbolo de latido cardíaco está iluminado, a continuación, manténgase quieto y repita la medición. (Consulte el capítulo 3.3)</p> <p>Si vuelve a aparecer EE, consulte el capítulo 3.4.</p>
 <p>Se muestra E en el área de presión sistólica.</p>	¿Está el brazo colocado correctamente en el manguito?	Coloque el brazo correctamente. (Consulte el capítulo 3.2)
	¿Tiene la manga remanada oprimiendo el brazo?	Retire la ropa de la parte superior del brazo y coloque el brazo en el manguito. (Consulte el capítulo 3.2)
	¿Presenta el manguito pérdidas de aire?	Póngase en contacto con el distribuidor de OMRON o el servicio de atención al consumidor que figuran en el envase.
	Movimiento durante la medición	Compruebe que el símbolo de latido cardíaco está iluminado, a continuación, manténgase quieto y repita la medición.
 <p>Se muestra EE.</p>	Se ha inflado el manguito por encima de 299 mmHg.	No infle el manguito por encima de 299 mmHg. (Consulte el capítulo 3.4)

ES

Nota: Si cambia de postura o se mueve durante la medición, puede que se muestre el símbolo de postura (🧎) o el símbolo de movimiento (🧎) durante la medición.

4. Tratamiento de errores y problemas

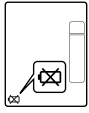
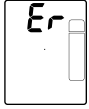
Indicador de error	Causa	Solución
 <p>El símbolo de pilas bajas parpadea o aparece continuamente.</p>	<p>Las pilas se han gastado.</p>	<p>Sustituya las cuatro pilas de tamaño "AA" por otras nuevas. (Consulte el capítulo 2.1)</p>
 <p>Se muestra Er.</p>	<p>Se ha producido un fallo de funcionamiento.</p>	<p>Póngase en contacto con el distribuidor de OMRON o el servicio de atención al consumidor que figuran en el envase.</p>

4.2 Resolución de problemas

Problema	Causa	Solución
La lectura es extremadamente alta (o baja).	¿Está el brazo colocado correctamente en el manguito?	Consulte el capítulo 3.2.
	Se ha hablado durante la medición.	Esté callado durante la medición. Lea y repita atentamente los pasos que se describen en el capítulo 3.3.
	¿Tiene la manga remangada oprimiendo el brazo?	Lea y repita atentamente los pasos que se describen en el capítulo 3.3.
	¿Está el revestimiento del manguito dañado?	Cancele la medición y póngase en contacto con el distribuidor de OMRON o el servicio de atención al consumidor.
El manguito no se ha inflado.	¿Presenta el manguito pérdidas de aire?	Póngase en contacto con el distribuidor de OMRON o el servicio de atención al consumidor.
La unidad funciona con normalidad y se han realizado las mediciones, pero... • Las mediciones del médico son superiores (o inferiores). • Los resultados de la medición son siempre diferentes.		Consulte el capítulo 7.
La unidad se ha apagado durante la medición. La fecha y la hora se han borrado.	Las pilas están agotadas.	Sustituya las pilas. (Consulte el capítulo 2.1).
La luz de fondo no se ilumina.	El adaptador de AC no está conectado.	La luz de fondo no se ilumina cuando solamente se utilizan las pilas. Conecte el adaptador de AC. (Consulte el capítulo 2.2).

ES

4. Tratamiento de errores y problemas

Problema	Causa	Solución
La fecha y la hora parpadean, aunque se hayan ajustado, después de sustituir las pilas.	Se ha pulsado el interruptor de desinflado de emergencia.	Vuelva a ajustar la fecha y la hora. (Consulte el capítulo 2.3). Aunque la unidad esté apagada, el reloj también se detiene al pulsar el interruptor de desinflado de emergencia. Procure no pulsar el interruptor de desinflado de emergencia cuando limpie o mueva la unidad.
	¿Se han extraído las pilas?	Vuelva a ajustar la fecha y la hora. (Consulte el capítulo 2.3). Si la unidad permanece sin pilas más de 30 segundos, habrá que ajustar de nuevo la fecha y la hora. Sustituya las pilas en 30 segundos.
No se visualiza ningún indicador cuando se pulsa el botón O/I.	Las pilas están agotadas.	Sustituya las pilas. (Consulte el capítulo 2.1).
	Se han colocado las pilas incorrectamente.	Coloque las pilas correctamente. (Consulte el capítulo 2.1).
	El adaptador de AC se ha desconectado de la unidad cuando solamente se utilizaba el adaptador de AC.	Conecte el adaptador de AC. (Consulte el capítulo 2.2).
	El adaptador de AC se ha desconectado de la fuente de alimentación cuando solamente se utilizaba el adaptador de AC.	Conecte el adaptador de AC a la fuente de alimentación. (Consulte el capítulo 2.2).
Las lecturas no se almacenan en la memoria.	Se ha seleccionado G (invitado) o no se ha seleccionado el identificador de usuario.	Seleccione el identificador de usuario correcto. (Consulte el capítulo 3.3).

4. Tratamiento de errores y problemas

Problema	Causa	Solución
Otro.		Apague la unidad y, a continuación, repita la medición. Sustituya las pilas. Si el problema continúa, póngase en contacto con el distribuidor de OMRON o el servicio de atención al consumidor que figuran en el envase.

5. Mantenimiento y conservación

Para proteger su unidad de presión arterial de cualquier daño, tenga en cuenta las siguientes recomendaciones:

- No someta la unidad a temperaturas extremas ni a la humedad ambiente u otro tipo de humedad y evite la exposición directa a la luz del sol.
- No efectúe ningún tipo de reparación por su cuenta. Si se produce un fallo, consulte a un distribuidor de OMRON o al servicio de atención al consumidor que figuran en el envase, o bien solicite consejo en su establecimiento especializado en aparatos médicos o a su farmacéutico.
- OMRON i-Q132 es un dispositivo de medición preciso. Es importante que la precisión se mantenga dentro de los límites de las especificaciones. Se recomienda que haga revisar la unidad de presión arterial cada dos años para asegurar que es precisa y que funciona correctamente. Para más información, consulte al distribuidor de OMRON o a los servicios de atención al cliente que figuran en el envase.
- No someta la unidad de presión arterial a golpes ni vibraciones fuertes (por ejemplo, dejándola caer al suelo).
- No utilice líquidos volátiles para limpiar la unidad de presión arterial. LA UNIDAD DE PRESIÓN ARTERIAL Y EL MANGUITO DEBEN LIMPIARSE CON UN PAÑO SUAVE Y SECO. Para retirar manchas rebeldes, pásele a la unidad un trapo humedecido con un detergente suave.
- No salpique la unidad con agua ni permita que se introduzcan líquidos en ésta.
- No retire el revestimiento del manguito.
- No lave ni humedezca el revestimiento del manguito.

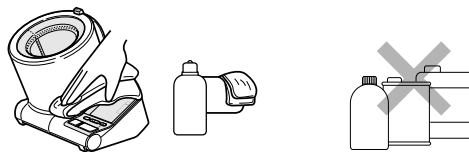

Conservación

Tenga en cuenta las siguientes condiciones de conservación.

- No someta la unidad a temperaturas extremas ni a la humedad ambiente u otro tipo de humedad y evite la exposición directa a la luz del sol.
- No someta la unidad a golpes o vibraciones ni la deje inclinada.
- No almacene la unidad en lugares donde pueda estar expuesta a vapores químicos o corrosivos.

Precauciones de conservación

- Almacene la unidad con el manguito cerrado.
- Retire las pilas si no va a utilizar la unidad durante un período largo de tiempo (3 meses o más).
- Cuando no utilice la unidad, o si la desplaza, etc., no coloque objetos (instrumentos de escritura, cuadernos, el adaptador de AC, etc.) en el manguito. Si lo hace, podría dañar el revestimiento del manguito o la unidad principal, lo que impedirá que la unidad obtenga las lecturas correctas.

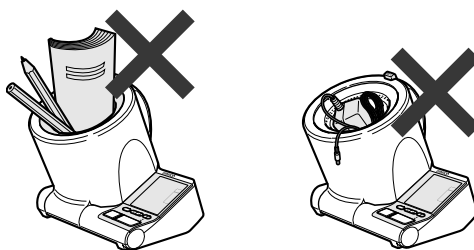

ES

6. Datos técnicos

Descripción del producto	Monitor de presión arterial digital automático
Modelo	OMRON i-Q132 (HEM-1010-E)
Pantalla	Pantalla digital LCD
Método de medición	Método oscilométrico
Intervalo de medición	Presión: de 0 mmHg a 299 mmHg Pulso: de 40 a 180/min.
Precisión	Presión: ± 3 mmHg Pulso: $\pm 5\%$ de la lectura mostrada
Inflado	Mediante el sistema Fuzzy Logic controlado por bomba eléctrica
Desinflado	Válvula automática de liberación de presión
Detección de presión	Sensor de presión de capacidad
Memoria	84 mediciones con fecha y hora para cada usuario (A y B)
Fuente de alimentación	4 pilas alcalinas "AA" de 1,5 V o adaptador de AC/ DC (incluido; alimentación 100-240 V 50 Hz/60 Hz, potencia de salida 6 V/6 W)
Duración de las pilas	250 mediciones aproximadamente, si se utiliza 6 veces al día con 4 pilas alcalinas nuevas sin el adaptador de AC
Temperatura y humedad de funcionamiento	De 10°C a 40°C/30 a 85% de humedad relativa
Temperatura, humedad y presión de aire de conservación	De -20°C a 60°C/De 10 a 95% de humedad relativa 700 - 1060 hPa
Peso del monitor	Aproximadamente 1.600 g sin pilas
Dimensiones exteriores	Aproximadamente 228 (largo) mm \times 230 (ancho) mm \times 217 (alto) mm
Perímetro del brazo	De 17 a 32 cm
Contenido del envase	Manual de instrucciones, guía rápida de uso, adaptador de AC, juego de pilas, tarjeta de garantía, ficha para anotar la presión arterial

Nota: Puede haber modificaciones técnicas sin previo aviso.

- Este producto de OMRON se ha fabricado bajo un estricto sistema de calidad de OMRON Healthcare Co. Ltd., Japón. El componente principal de los monitores de presión arterial de OMRON, es decir, el sensor de presión, se fabrica en Japón para su posterior montaje.

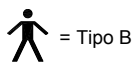

= Tipo B

CE 0197

- Este aparato cumple las disposiciones de la directiva comunitaria 93/42/EEC (directiva para Productos Sanitarios).
- Este monitor de presión arterial está diseñado de acuerdo con la norma europea EN1060 sobre esfigmomanómetros no invasivos, su primera parte de requisitos generales y su tercera parte sobre requisitos adicionales de sistemas de medición electro-mecánica de presión arterial.

Información importante sobre la Compatibilidad electromagnética (EMC)

Debido al creciente número de dispositivos electrónicos existentes, como ordenadores y teléfonos móviles, es posible que los dispositivos médicos sean susceptibles a las interferencias electromagnéticas recibidas de otros dispositivos. Las interferencias electromagnéticas podrían provocar un funcionamiento incorrecto del dispositivo médico y crear una situación potencialmente insegura. Los dispositivos médicos tampoco deberían interferir con otros dispositivos.

Con el objeto de regular los requisitos para EMC (Compatibilidad electromagnética) y evitar situaciones poco seguras del producto, se ha implementado el estándar EN60601-1-2. Este estándar define los niveles de inmunidad a interferencias electromagnéticas, así como los niveles máximos de emisiones electromagnéticas para dispositivos médicos.

Este dispositivo médico fabricado por OMRON Healthcare cumple con este estándar EN60601-1-2:2001 tanto para inmunidad como para emisiones.

Sin embargo, es necesario tomar ciertas precauciones especiales:

- No utilice teléfonos móviles, ni otros dispositivos que generen campos eléctricos o magnéticos potentes, cerca del dispositivo médico. Podrían provocar un funcionamiento incorrecto de la unidad y crear una situación potencialmente insegura. Se recomienda conservar una distancia mínima de 7 m. Compruebe que el funcionamiento de la unidad sea correcto en caso de que la distancia sea menor.

OMRON Healthcare Europe dispone de más documentación sobre la compatibilidad con EN60601-1-2:2001 en la dirección mencionada en este manual de instrucciones.

La documentación se encuentra también disponible en www.omron-healthcare.com.

**Eliminación correcta de este producto
(material eléctrico y electrónico de desecho)**

La presencia de esta marca en el producto o en el material informativo que lo acompaña, indica que al finalizar su vida útil no deberá eliminarse junto con otros residuos domésticos. Para evitar los posibles daños al medio ambiente o a la salud humana que representa la eliminación incontrolada de residuos, separe este producto de otros tipos de residuos y recíclelo correctamente para promover la reutilización sostenible de recursos materiales.



Los usuarios particulares pueden contactar con el establecimiento donde adquirieron el producto, o con las autoridades locales pertinentes, para informarse sobre cómo y dónde pueden llevarlo para que sea sometido a un reciclaje ecológico y seguro.

Los usuarios profesionales pueden contactar con su proveedor y consultar la normativa vigente para la eliminación de RAEE (residuos de aparatos eléctricos y electrónicos). Este producto no debe eliminarse mezclado con otros residuos comerciales.

Este producto no contiene ninguna sustancia peligrosa.

7. Informaciones útiles acerca de la presión arterial

¿Qué es la presión arterial?

La presión arterial es una medición de la fuerza ejercida por el flujo sanguíneo contra las paredes de las arterias. La presión arterial varía constantemente durante el transcurso del ciclo cardíaco.

El valor máximo de la presión durante el ciclo se denomina *presión arterial sistólica*; el valor mínimo se llama *presión arterial diastólica*.

Para poder evaluar el estado de la presión arterial de un paciente, el médico precisa de ambas lecturas, la *sistólica* y la *diastólica*.

¿Por qué es conveniente medir la presión arterial en casa?

La medición de la presión arterial puede causar ansiedad si es realizada por un médico, hecho que, a su vez, puede provocar una subida de la presión arterial. Dado que existen numerosos factores que ejercen influencia sobre la presión arterial, una única medición puede resultar insuficiente para emitir un diagnóstico exacto.

Numerosos factores como la actividad física, la ansiedad o el momento del día pueden ejercer influencia sobre su presión arterial. Por ello, lo mejor es intentar medir su presión arterial a la misma hora todos los días, para obtener una indicación precisa de cualquier cambio en la presión arterial. Por lo general, la presión arterial es baja por la mañana y va subiendo desde la tarde hasta la noche. Es más baja en verano y más alta en invierno.

La presión arterial se mide en milímetros de mercurio (mmHg); las mediciones se expresan por escrito de manera que figura en primer lugar la presión sistólica seguida por la presión diastólica. Por ejemplo, para referirse a una presión arterial que se expresa por escrito como 140/90, se dice 140 sobre 90 mmHg.

7. Informaciones útiles acerca de la presión arterial

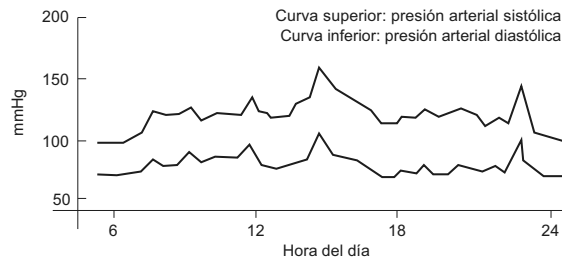

Ejemplo: fluctuación en un mismo día (hombre, 35 años)

Clasificación de la presión arterial, realizada por la Organización Mundial de la Salud

La Organización Mundial de la Salud (OMS) y la Sociedad Internacional de Hipertensión (SIH), han desarrollado una clasificación de la presión arterial, presentada en el gráfico adjunto.

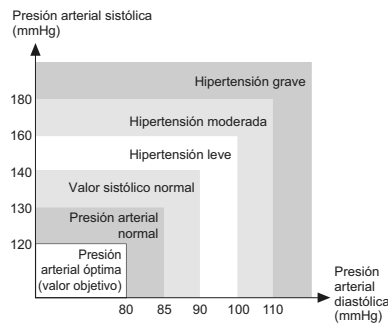



Esta clasificación se basa en los valores de la presión medidos en personas en posición sentada en las consultas externas de los hospitales.

ES

Nota: No existe ninguna definición universalmente aceptada de la hipotensión. Sin embargo, se considera que padecen hipotensión quienes tienen la presión sistólica por debajo de 100 mmHg.

7. Informaciones útiles acerca de la presión arterial

Fabricante 	OMRON HEALTHCARE Co., Ltd. 53, Kunotsubo, Terado-cho, Muko, Kyoto, 617-0002 JAPÓN
Representante en la UE 	OMRON HEALTHCARE EUROPE B.V. Scorpius 33, 2132 LR Hoofddorp, PAÍSES BAJOS www.omron-healthcare.com
Oficina de producción	OMRON (DALIAN) CO., LTD. Dalian, CHINA
Empresa filial	OMRON HEALTHCARE UK LTD. Opal Drive, Fox Milne, Milton Keynes, MK15 0DG, U.K.
	OMRON MEDIZINTECHNIK HANDELSGESELLSCHAFT mbH John-Deere-Str. 81a, 68163 Mannheim, ALEMANIA www.omron-medizintechnik.de
	OMRON SANTÉ FRANCE SAS 14, rue de Lisbonne, 93561 Rosny-sous-Bois Cedex, FRANCIA

Fabricado en China

OMRON



SpotArm™ bloeddrukmeter
Model i-Q132

- Instruction Manual
- Mode d'emploi
- Gebrauchsanweisung
- Manuale di istruzioni
- Manual de instrucciones
- Gebruiksaanwijzing
- РУКОВОДСТВО ПО ЭКСПЛУАТАЦИИ

EN

FR

DE

IT

ES

NL

RU

AR



• كتيب الإرشادات

All for Healthcare

Inhoud

Voordat u het apparaat gaat gebruiken

Inleiding	253
Belangrijke veiligheidsinformatie.....	254
1. Overzicht.....	257
2. Voorbereiding.....	260
2.1 De batterijen plaatsen/vervangen	260
2.2 De netadapter aansluiten.....	263
2.3 De datum en tijd instellen	264

Instructies voor gebruik

3. Het apparaat gebruiken	269
3.1 De juiste zithouding tijdens het uitvoeren van een meting.....	269
3.2 Uw arm door de manchet steken.....	271
3.3 Een meting verrichten.....	273
3.4 Aanwijzingen voor bijzondere situaties.....	281
3.5 Gebruik van de geheugenfunctie.....	282

Verzorging en onderhoud

4. Oplossen van fouten en problemen.....	289
4.1 Foutmeldingen.....	289
4.2 Foutdiagnose.....	291
5. Onderhoud en opslag.....	294
6. Technische gegevens.....	296
7. Nuttige informatie over bloeddruk	298

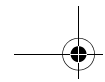

Inleiding

Hartelijk dank dat u de OMRON i-Q132 Intellisense SpotArm™ bloeddrukmeter voor de bovenarm hebt aangeschaft.

De OMRON i-Q132 Intellisense is een volledig automatische bloeddrukmeter die werkt volgens het oscillometrische principe. Hij meet de bloeddruk en de hartslag eenvoudig en snel. Het apparaat maakt voor het comfortabel, gecontroleerd oppompen gebruik van de nieuwste "Intellisense" technologie, waardoor het vooraf instellen van de druk of opnieuw oppompen niet meer nodig is.

De instelbare hoek van de manchet corrigeert de lichaamshouding, die vaak voorovergebogen is. De elleboogsteun zorgt voor een stabiele positie en houdt de arm in de meest geschikte hoek.

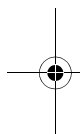

U hoeft alleen maar uw arm door de manchet te steken, en de manchet wordt automatisch tot de juiste afmeting om de arm gewikkeld waarna bloeddruk en hartslag worden gemeten.

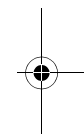

De meter slaat de meetresultaten voor twee mensen op en kan gemiddelde ochtend- en avondwaarden weergeven.

 **Lees deze handleiding goed door voordat u de meter gaat gebruiken. RAADPLEEG UW ARTS voor specifieke informatie over uw eigen bloeddruk.**

NL

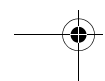
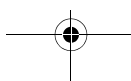

Belangrijke veiligheidsinformatie

Raadpleeg uw arts als u zwanger bent of als u hartritmestoornissen of arteriosclerose hebt.

Lees dit gedeelte zorgvuldig door voordat u de meter gaat gebruiken.

⚠ Waarschuwing:

Geeft een mogelijk gevaarlijke situatie aan die, wanneer deze niet vermeden wordt, kan leiden tot de dood of tot ernstig letsel.

(Algemeen gebruik)

- Raadpleeg altijd uw arts. Het is gevaarlijk om op basis van de meetresultaten zelf een diagnose te stellen of een behandeling te starten.
- Mensen met ernstige stoornissen van de bloedsomloop of van het bloed moeten een arts raadplegen voordat zij de meter gaan gebruiken. Het oppompen van de manchet kan inwendige bloedingen veroorzaken.

(Gebruik van de netadapter)

- Steek de stekker nooit met natte handen in het stopcontact en trek hem er ook nooit met natte handen uit.

(Gebruik van de batterijen)

- Als u batterijvloeistof in uw ogen krijgt, moet u direct spoelen met veel schoon water. Raadpleeg onmiddellijk een arts.

⚠ Pas op:

Geeft een mogelijk gevaarlijke situatie aan die, wanneer deze niet vermeden wordt, kan leiden tot licht tot matig letsel bij de gebruiker of de patiënt, of tot schade aan de apparatuur of aan andere eigendommen.

(Algemeen gebruik)

- Laat het apparaat niet onbeheerd achter in de buurt van kinderen of personen die niet in staat zijn hun instemming uit te drukken.
- Gebruik deze meter uitsluitend voor het meten van de bloeddruk.
- De meter mag niet uit elkaar gehaald worden.
- Pomp de manchet niet verder op dan tot 299 mmHg.

Belangrijke veiligheidsinformatie

- Als het oppompen van de manchet niet stopt of als een andere afwijking optreedt, moet u onmiddellijk de knop Emergency Deflation (Noodontluchting) indrukken om inwendige bloedingen of schade aan perifere zenuwen te voorkomen.
- Zie voor het handmatig oppompen van de manchet hoofdstuk 3.4. Als de manchet te hard wordt opgepompt, kan dit inwendige bloedingen veroorzaken.
- Zorg dat een eventueel aanwezig horloge en andere sieraden, zoals ringen of armbanden, worden afgedaan, aangezien deze de manchetvoering tijdens het aanbrengen van de manchet kunnen beschadigen.
- Voer geen metingen uit wanneer de voering van de manchet beschadigd is. Dit kan letsel veroorzaken.
- Gebruik geen mobiele telefoon in de buurt van de meter. Dit kan ertoe leiden dat de meter niet goed werkt.

(Gebruik van de netadapter)

- Gebruik uitsluitend de originele netadapter die voor dit apparaat is ontworpen. Het gebruik van niet ondersteunde adapters kan schade toebrengen aan of gevaar opleveren voor de meter.
- Steek de netadapter in een stopcontact met het juiste voltage.
- Gebruik de netadapter niet als het apparaat of het snoer beschadigd is. Zet het apparaat uit en trek direct de stekker uit het stopcontact.

(Gebruik van de batterijen)

- Als u batterijvloeistof op uw huid of op uw kleding krijgt, moet u direct spoelen met veel schoon water.
- Gebruik voor dit apparaat uitsluitend vier "AA" alkaline batterijen. Gebruik geen ander type batterijen.
- Plaats de batterijen met de polariteit in de juiste positie.
- Vervang oude batterijen direct door nieuwe. Vervang alle vier de batterijen tegelijkertijd.
- Verwijder de batterijen als de meter drie maanden of langer niet gebruikt zal worden.
- Als de batterijen langer dan 30 seconden uit het apparaat verwijderd zijn geweest, moeten datum en tijd opnieuw worden ingesteld.
- Gebruik geen nieuwe en gebruikte batterijen door elkaar.

NL



Belangrijke veiligheidsinformatie

Algemene voorzorgsmaatregelen

- Zorg dat de meter niet wordt blootgesteld aan sterke schokken of trillingen en laat hem niet vallen.
- Voer geen metingen uit nadat u een bad genomen hebt of nadat u alcohol gedronken, gerookt, u ingespannen of gegeten hebt.
- Lees de “Belangrijke informatie met betrekking tot de elektromagnetische compatibiliteit (EMC)” in het hoofdstuk “Technische Gegevens” en volg de daar gegeven aanwijzingen.
- Lees wanneer u het apparaat, gebruikte hulpstukken of optionele onderdelen weggooit het gedeelte “Correcte verwijdering van dit product” in het hoofdstuk “Technische gegevens” en volg de daar gegeven aanwijzingen.
- Wanneer de meter niet in gebruik is of bijvoorbeeld verplaatst wordt, mogen er geen voorwerpen (schrijfgerei, notitieboekjes, de netadapter enz.) in de manchet worden geplaatst. Dit kan schade toebrengen aan de voering van de manchet of aan de meter en kan leiden tot onjuiste metingen.
- Pomp de manchet niet op als uw arm niet in de juiste positie ligt.
- Voer geen metingen uit als uw arm niet in de juiste positie ligt (ondersteboven of aan de andere zijde van de meter).
- Verplaats de meter niet, tenzij de manchet goed vastgezet is.

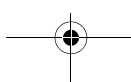
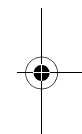
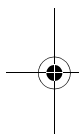

1. Overzicht

Meter

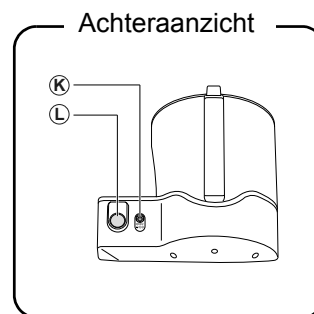
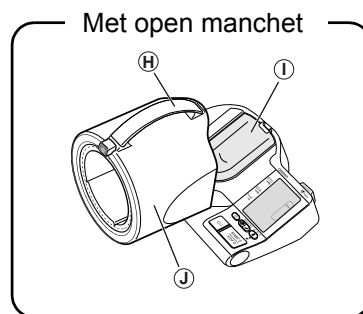
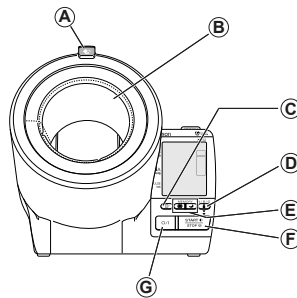

- | | |
|---------------------------------------------------------------------------------------------------------------------------------------------------------------------------------------------------------------------------------------------------------------------------------------------|---------------------------------------------------------------------------------------------------------------------------------------------------------------------------------|
| <p>A. Ontgrendelknop manchet
Druk op deze knop om te openen (zie boven).</p> <p>B. Manchetvoering</p> <p>C. MEMORY knop</p> <p>D. Gebruiker-ID knop</p> <p>E. Knop Weekgemiddelde (Ochtend ☀️ / Avond 🌙)</p> <p>F. START/STOP knop</p> <p>G. O/i (Uit/Aan) knop</p> <p>H. Handgreep</p> | <p>I. Elleboogsteun</p> <p>J. (Bovenarm) manchet</p> <p>K. Netadaptersluiting</p> <p>L. Schakelaar noodontluchting
Druk hierop om de meting te stoppen in noodgevallen.</p> |
|---------------------------------------------------------------------------------------------------------------------------------------------------------------------------------------------------------------------------------------------------------------------------------------------|---------------------------------------------------------------------------------------------------------------------------------------------------------------------------------|

NL

1. Overzicht

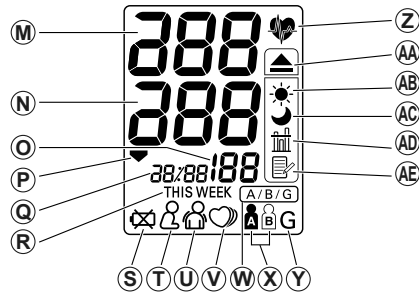
Display

- | | |
|--------------------------------------------------------------------------------------------------------------------------------------------------------------------------------------------------------------------------------------------|------------------------------------------------------------------------------------------------------------------------------|
| M. Systolische bloeddruk | AA. Symbool ochtendhypertensie
Geeft aan dat de bloeddruk buiten het aanbevolen bereik ligt*. |
| N. Diastolische bloeddruk | AB. Symbool gemiddelde ochtendwaarde
Wordt weergegeven als u de gemiddelde ochtendwaarden met de geheugenfunctie bekijkt. |
| O. Hartslag | AC. Symbool gemiddelde avondwaarde
Wordt weergegeven als u de gemiddelde avondwaarden met de geheugenfunctie bekijkt. |
| P. Symbool ontluchting | AD. Symbool gemiddelde waarde
Wordt weergegeven als u het gemiddelde van de laatste drie metingen bekijkt. |
| Q. Datum/tijd | AE. Symbool geheugen
Wordt weergegeven als u waarden die in het geheugen zijn opgeslagen bekijkt. |
| R. Week | |
| S. Symbool laag batterijvermogen | |
| T. Symbool houding
Wordt weergegeven wanneer u niet goed zit. | |
| U. Symbool beweging
Wordt weergegeven als u beweegt tijdens de meting. | |
| V. Symbool onregelmatige hartslag | |
| W. Symbool gebruiker kiezen
Geeft aan dat u de gebruiker-ID of gast moet kiezen. | |
| X. Symbool gebruiker-ID (A of B)
Geeft gebruiker A of B aan, zoals geselecteerd door de gebruiker, om een meting uit te voeren of om de geheugenfunctie te gebruiken. | |
| Y. Symbool gastgebruiker | |
| Z. Symbool hartslag
1. Knippert tijdens de meting.
2. Als dit symbool blijft knipperen na voltooiing van de meting of wanneer u gegevens uit het geheugen bekijkt, betekent dit dat de bloeddruk buiten het aanbevolen bereik ligt*. | |

* **Opmerking:** Als uw systolische of diastolische druk buiten het standaardbereik valt (boven 135/85 mmHg), knippert zowel het symbool hartslag als het symbool ochtendhypertensie. Zie hoofdstuk 3.3.8.

Inhoud verpakking

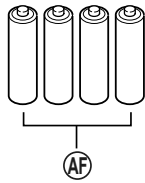

AF. Vier "AA" alkaline (LR6) batterijen
AG. Netadapter

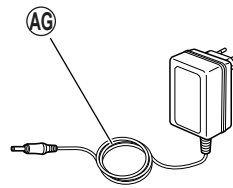

- Gebruiksaanwijzing
- Beknopte handleiding
- Garantiekaart
- Bloeddrukpas

2. Voorbereiding

2.1 De batterijen plaatsen/vervangen

Om de datum en tijd in te stellen, moet u eerst de batterijen plaatsen en dan de netadapter aansluiten.

- De batterijen moeten altijd geplaatst worden, ook als u de netadapter gebruikt. De batterijen zijn nodig voor het opslaan van de gegevens en voor het instellen van de tijd.
Als de meter wordt gebruikt zonder dat de batterijen geplaatst zijn, stopt de klok als de netadapter uit het stopcontact wordt gehaald. De meetwaarden blijven echter wel bewaard in het geheugen.
- Als u de netadapter als stroombron voor de meter gebruikt, licht de achtergrondverlichting van het display op, zodat het display beter af te lezen is. De achtergrondverlichting van het display brandt niet wanneer u alleen batterijen gebruikt.
- Door zowel de netadapter als batterijen te gebruiken, gaan de batterijen langer mee.

De batterijen plaatsen

1. Zorg dat de manchet aan de meter is bevestigd en draai het apparaat ondersteboven.
2. Schuif het klepje van het batterijvak in de richting van de pijl, terwijl u op het geribbelde deel van het klepje drukt.

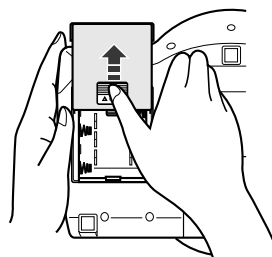



2. Voorbereiding

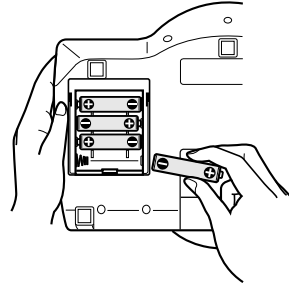

3. Plaats of vervang vier "AA"-batterijen en zorg dat de + (positieve) en - (negatieve) polen van de batterijen overeenkomen met de aanduidingen + en - in het batterijvak.

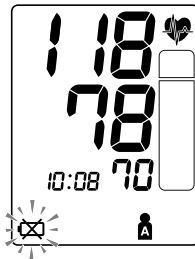

4. Plaats het klepje van het batterijvak weer terug. Schuif het klepje dicht totdat het op zijn plaats klikt.

Levensduur batterijen en vervanging

Als het symbool voor laag batterijvermogen () op het display verschijnt, moeten alle vier batterijen tegelijk worden vervangen.

- Wanneer het symbool voor laag batterijvermogen () begint te knipperen, kunt u het apparaat nog korte tijd blijven gebruiken. U moet de batterijen ruim op tijd door nieuwe vervangen.
- Wanneer het symbool () blijft branden, zijn de batterijen leeg. U moet de batterijen direct door nieuwe vervangen. Zet het apparaat uit voordat u de batterijen vervangt.
- Verwijder de batterijen als de meter drie maanden of langer niet gebruikt zal worden.
- Als de batterijen langer dan 30 seconden uit het apparaat verwijderd zijn geweest, moeten datum en tijd opnieuw worden ingesteld. Zie hoofdstuk 2.3 voor meer informatie.
- Afvoer van batterijen dient te geschieden volgens de ter plaatse geldende voorschriften.

Vier nieuwe "AA" alkaline batterijen gaan ongeveer 250 metingen mee, als ze worden gebruikt om zes metingen per dag uit te voeren met alleen de batterijen als stroombron.

Omdat de meegeleverde batterijen alleen voor testdoeleinden zijn bedoeld, kan het zijn dat ze een kortere levensduur hebben en na minder dan 250 metingen al leeg zijn.

2.2 De netadapter aansluiten

Opmerking: Gebruik uitsluitend de netadapter die voor dit apparaat is ontworpen.

1. Steek de plug van de netadapter in de netadapteraansluiting aan de achterkant van de meter.
2. Steek de stekker van de netadapter in een stopcontact.

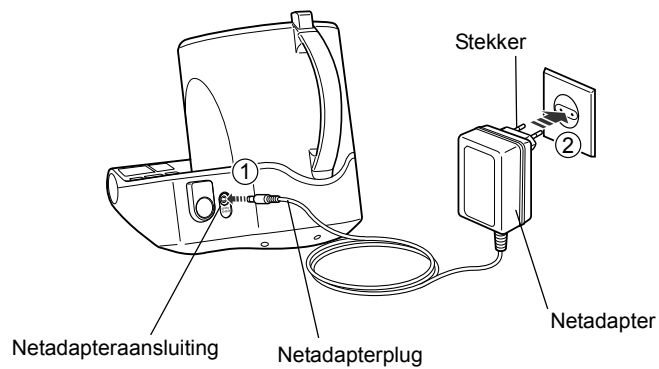

2. Voorbereiding

2.3 De datum en tijd instellen

Uw bloeddrukmeter slaat automatisch voor elke gebruiker maximaal 84 individuele meetwaarden op, samen met de datum en tijd.

Om gebruik te maken van de functies voor geheugen en gemiddelde waarden:



- Stel de meter in op de juiste datum en tijd voordat u voor het eerst een meting uitvoert.
- Als de batterijen langer dan 30 seconden uit het apparaat verwijderd zijn geweest, moeten datum en tijd opnieuw worden ingesteld.

Stel het jaar en de maand, dag, het uur en de minuten in op de juiste datum en tijd.

(Zie voor meer informatie over het wijzigen van de datum en tijd “De instellingen voor datum en tijd wijzigen”.)

De knoppen voor de weekgemiddelden worden gebruikt om de datum en tijd in te stellen.

Gebruik de knoppen om de datum en tijd in te stellen zoals hieronder is beschreven.

-  Knop Avondgemiddelde: Druk op deze knop om de instelwaarde voor de datum/tijd te verhogen.
-  Knop Ochtendgemiddelde: Druk op deze knop om de instelwaarde voor de datum/tijd te verlagen.

1. Druk op de O/I knop om het apparaat aan te zetten. Alle gegevens op het display lichten kort op, daarna gaat het jaar knipperen.

Opmerking:

- De afbeelding rechts toont het display wanneer de meter voor het eerst wordt gebruikt, nadat de klok is gestopt of nadat de batterijen zijn vervangen.

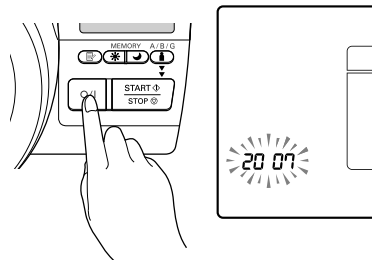

2. Voorbereiding

2. Druk op de knoppen voor het weekgemiddelde om de instelling van het jaar te wijzigen.

- Druk eenmaal op de knop Avondgemiddelde  om de instelwaarde met één jaar te verhogen.

- Druk eenmaal op de knop Ochtendgemiddelde  om de instelwaarde met één jaar te verlagen.

- Houd de knoppen ingedrukt om de waarden snel te verhogen (verlagen).

Opmerking: Het bereik voor de jaarinstanting is 2007 tot 2030. Als het jaar 2030 wordt bereikt, keert de instelling terug naar 2007.

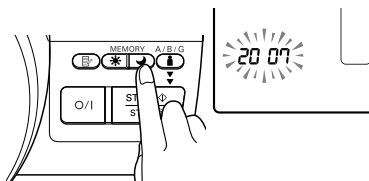

3. Druk ter bevestiging op de MEMORY knop wanneer het gewenste cijfer in het display wordt weergegeven.

Het jaar is nu ingesteld en de cijfers voor de maand knippen in het display.

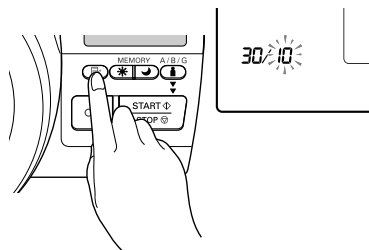

4. Druk op de knoppen voor het weekgemiddelde om de instelling van de maand te wijzigen.

- Druk eenmaal op de knop Avondgemiddelde om de instelwaarde met één maand te verhogen.
- Druk eenmaal op de knop Ochtendgemiddelde om de instelwaarde met één maand te verlagen.
- Houd de knoppen ingedrukt om de waarden snel te verhogen (verlagen).

NL

2. Voorbereiding

- 5.** Druk ter bevestiging op de MEMORY knop wanneer het gewenste cijfer in het display wordt weergegeven.

De maand is ingesteld en de cijfers van de dag knippen in het display.



Voorbeeld: de maand oktober is ingesteld.

- 6.** Druk op de knoppen voor het weekgemiddelde om de instelling van de dag te wijzigen.

- Druk eenmaal op de knop Avondgemiddelde om de instelwaarde met één dag te verhogen.
- Druk eenmaal op de knop Ochtendgemiddelde om de instelwaarde met één dag te verlagen.
- Houd de knoppen ingedrukt om de waarden snel te verhogen (verlagen).

- 7.** Druk ter bevestiging op de MEMORY knop wanneer het gewenste cijfer in het display wordt weergegeven.

De dag is nu ingesteld en de cijfers voor het uur knippen in het display.



8. Stel het uur en de minuten in op dezelfde manier als de datum.

Druk op de knoppen voor het weekgemiddelde om de instellingen voor het uur en de minuten te wijzigen en druk vervolgens op de MEMORY knop om de instelling te bevestigen.



Als de datum en tijd zijn ingesteld, wijzigt het display en ziet het eruit zoals hierboven is weergegeven.

9. Druk op de O/I knop om het apparaat uit te zetten.

Opmerking: U hoeft het apparaat niet uit te zetten, u kunt ook direct beginnen met meten.

2. Voorbereiding

De instellingen voor datum en tijd wijzigen

Opmerking: Als u de datum en de tijd om welke reden dan ook moet wijzigen, of als de datum en tijd gereset zijn na het vervangen van de batterijen, wijzig de datum en tijd dan tussen 10:00 uur en 18:59 uur. Zo voorkomt u problemen met de ochtend- en avond-weekgemiddelden die in het geheugen zijn opgeslagen.

1. Druk op de O/I knop om het apparaat uit te zetten.

2. Zet het apparaat aan, druk op de MEMORY knop en houd deze minimaal drie seconden ingedrukt wanneer het standby-display (zie afbeelding rechts) verschijnt.



Standby-display
(Als de manchet gesloten is.)

3. De ingestelde waarde voor het jaar knippert in het display.
Zie hoofdstuk 2.3 om de instellingen voor de datum en de tijd te wijzigen.



3. Het apparaat gebruiken

3.1 De juiste zithouding tijdens het uitvoeren van een meting

Om goede meetresultaten te krijgen, is een juiste houding tijdens het meten noodzakelijk.

Opmerkingen:

- Verricht de meting op een rustige plaats in een ontspannen zithouding. Zorg dat het in de ruimte waar u zit niet te koud of te warm is.
- Vermijd eten, alcohol drinken, roken en inspanning gedurende ten minste 30 minuten voordat u een meting verricht.
- Tijdens het meten mag u niet bewegen of praten.

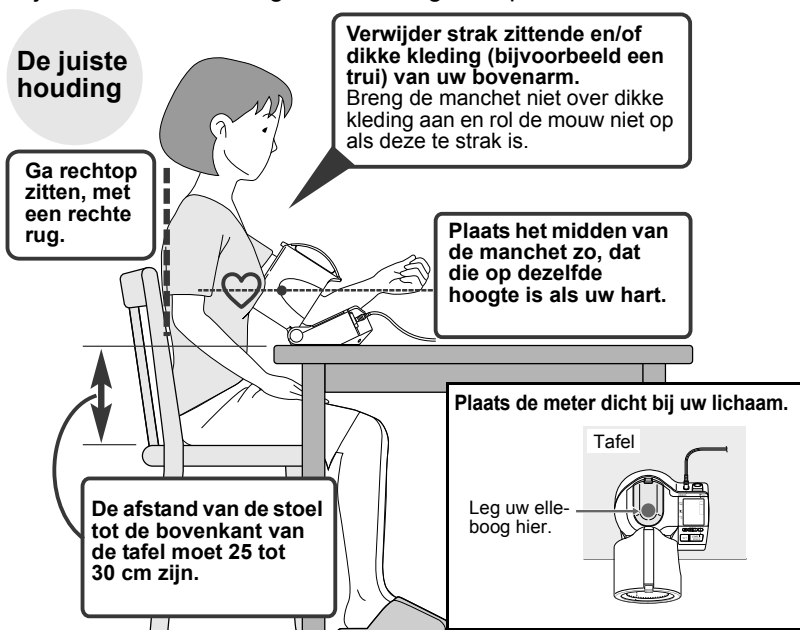

NL

3. Het apparaat gebruiken

Opmerking: U kunt zowel uw linker- als uw rechterarm gebruiken om te meten. De bloeddruk kan in uw linkerarm anders zijn dan in uw rechterarm, daarom kunnen ook de gemeten bloeddrukwaarden verschillend zijn. Omron adviseert om altijd dezelfde arm voor de meting te gebruiken. Als de waarden van de twee armen substantieel van elkaar verschillen, vraag uw arts dan welke arm u voor de metingen moet gebruiken.

Onjuiste houding

- Gebogen rug (naar voren leunen)
- Met de benen over elkaar zitten
- Op een bank zitten, of bij een lage tafel, zodat u de neiging hebt naar voren te leunen

Als u voorover leunt, kan druk op uw maag worden uitgeoefend. Hierdoor kunnen onjuiste meetwaarden worden verkregen. In de volgende gevallen kunnen geen juiste metingen worden verricht.

Als de meter te ver van uw lichaam af staat.

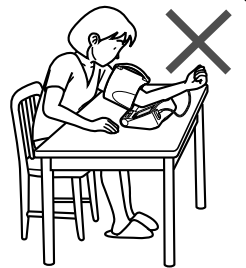

Als de meter lager staat dan de hoogte van uw hart.



3.2 Uw arm door de manchet steken

Verwijder de folie van het kussen voordat u de meter voor het eerst gebruikt.

Verricht de meting met uw blote arm of met dunne kleding.

Opmerking: Verwijder dikke kleding van uw bovenarm. Verricht geen metingen over dikke kleding of opgerolde mouwen.

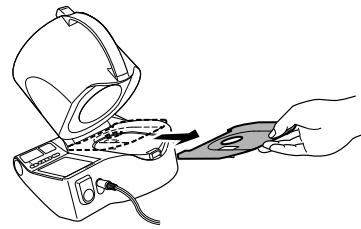

1. Druk op de ontgrendelknop van de manchet om de manchet te openen.

Ontgrendelknop manchet

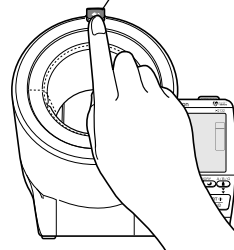

De manchet kan worden bewogen binnen het bereik dat op de afbeelding rechts wordt aangegeven.

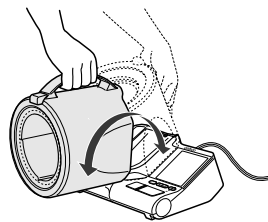

NL

3. Het apparaat gebruiken

2. Steek uw linkerarm door de manchet.

Opmerkingen:

- Verwijder de voering van de manchet niet.
- Neem als de voering van de manchet los raakt contact op met uw OMRON-leverancier of klantenservice (zie de verpakking).

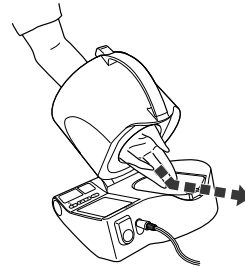

3. Leg uw elleboog in de elleboogsteun.

Laat uw elleboog hier steunen.

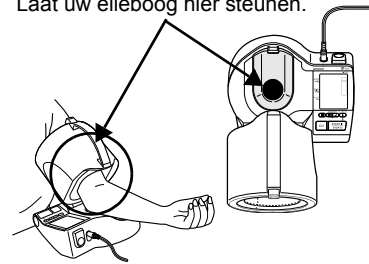

Metingen uitvoeren aan de rechterarm

Volg stap 2 en 3 hierboven en steek uw rechterarm door de manchet (zie afbeelding).

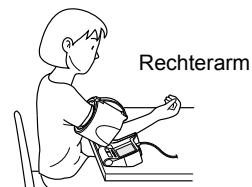

4. Controleer of u op de juiste zithouding heeft.
(Zie hoofdstuk 3.1.)

3.3 Een meting verrichten

Probeer elke dag op dezelfde tijd te meten (binnen 1 uur na het ontwaken wordt aanbevolen). De resultaten zijn dan beter bruikbaar.

Opmerking: Als u weet dat uw systolische bloeddruk hoger is dan 170 mmHg, raadpleeg dan hoofdstuk 3.4.

1. Zorg dat u comfortabel en ontspannen zit.
Adem als u zich gespannen voelt enkele keren diep in en uit.

2. Druk op de O/I knop om het apparaat aan te zetten.

De meter staat aan en het display ziet er als volgt uit.

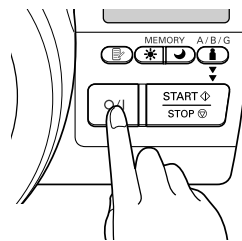
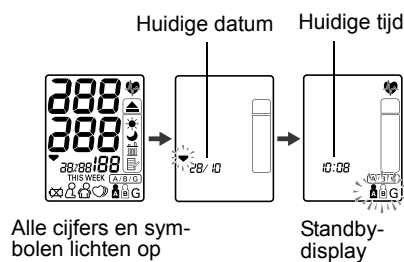

3. Druk op de Gebruiker-ID knop om de gewenste gebruiker te kiezen.

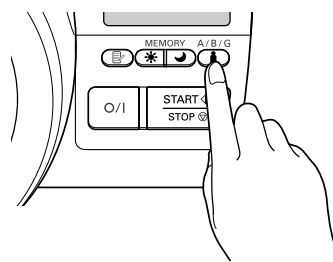



NL

3. Het apparaat gebruiken

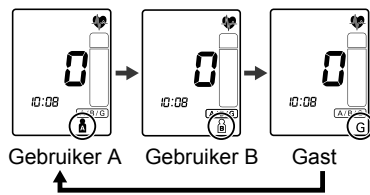
De gebruiker wisselt elke keer dat u op de Gebruiker-ID knop drukt (zie hieronder).

**Opmerking:**

- Als "G" (Gast) wordt gekozen, worden de meetwaarden niet in het geheugen opgeslagen.
- Als de knop START/STOP wordt ingedrukt zonder dat een gebruiker-ID wordt gekozen, wordt "G" weergegeven in het display en worden de meetwaarden niet in het geheugen opgeslagen.

4. Controleer of u de juiste zithouding heeft. Als u niet op de juiste manier zit, wordt het symbool  in het display weergegeven. Het symbool  verdwijnt zodra u de juiste houding hebt aangenomen. Begin altijd pas met de meting nadat u hebt gecontroleerd dat u op de juiste manier zit.

Opmerking: Afhankelijk van de hoek van de manchet verschijnt het symbool  in het display, zelfs als uw arm niet in de manchet zit.



3. Het apparaat gebruiken

5. Druk eenmaal op de knop START/STOP om de meting te starten. Beweeg uw arm niet en blijf stil zitten totdat het hele meetproces is voltooid.

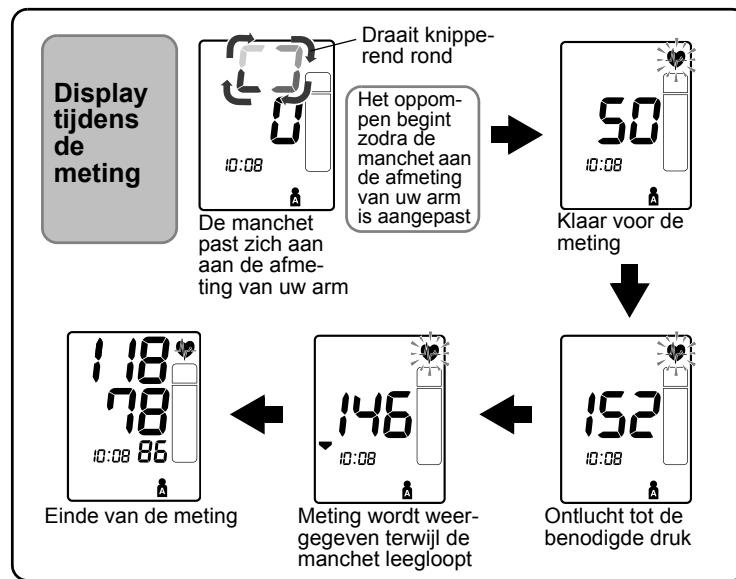
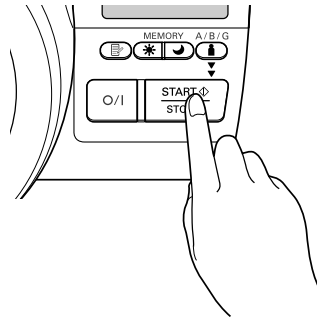

NL

Opmerking: Het apparaat kan de manchet automatisch verder oppompen als de manchet onvoldoende is opgepompt. Automatisch verder oppompen gebeurt maar één keer.

3. Het apparaat gebruiken

Een meting annuleren

Als u op de O/I knop of START/STOP drukt terwijl de manchet wordt opgepompt, stopt de meting en loopt de manchet leeg.

Opmerking: Als veiligheidsmaatregel stopt de meting altijd als u een willekeurige knop indrukt.

Belangrijk:

Als het oppompen niet stopt als u de O/I knop of START/STOP, of welke andere knop dan ook indrukt, druk dan op de noodontluchtingsknop (EMERGENCY) aan de achterkant van het apparaat.

Opmerking: De klok stopt ook als u de noodontluchtingsknop indrukt. Stel daarna de datum en de tijd opnieuw in.

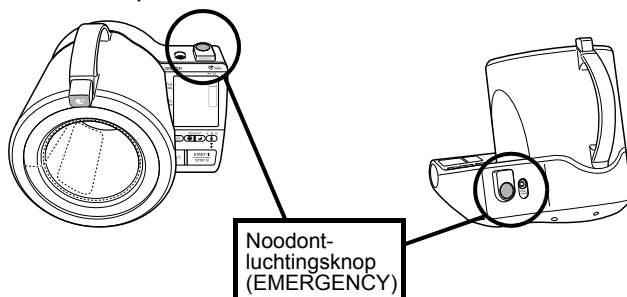

6. Controleer de meetresultaten.

De meetwaarden worden automatisch in het geheugen opgeslagen. (Zie hoofdstuk 3.5.)

Opmerking: Als "G" (Gast) is geselecteerd, worden de meetwaarden niet in het geheugen opgeslagen.

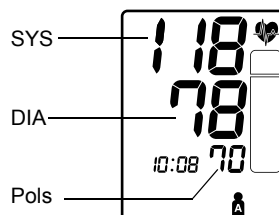
**⚠ Waarschuwing:**

Het is gevaarlijk om op basis van de meetresultaten zelf een diagnose te stellen of een behandeling te starten. Volg altijd de aanwijzingen van uw arts.

Als de symbolen  of  worden weergegeven

Herhaal de meting. In sommige gevallen is het misschien niet mogelijk om een juiste meting te verrichten.

- **Als  wordt weergegeven**

Onjuiste houding tijdens de meting. Ga op de juiste manier zitten en verricht de meting opnieuw. (Zie hoofdstuk 3.3.4.)

Opmerking: Het symbool verdwijnt na enkele seconden, maar kan opnieuw verschijnen afhankelijk van de hoek van de manchet op dat moment.



- **Als  wordt weergegeven**

Beweging tijdens de meting. Blijf stil zitten en herhaal de meting.



NL

3. Het apparaat gebruiken

Als "E" of "EE" wordt weergegeven

De meting kon niet met succes worden voltooid. (Zie hoofdstuk 4.1.)



Wacht 2-3 minuten en verricht dan nogmaals een meting.

Deze wachttijd tussen metingen is nodig om de slagaderen terug te laten keren in dezelfde conditie als vóór de bloeddrukmeting. Herhaal de meting als uw arm weer ontspannen is. (Zie hoofdstuk 3.3.)

7. Haal uw arm uit de manchet en klik de manchet weer in de oorspronkelijke positie.

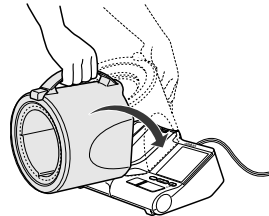

8. Druk op de O/I knop om het apparaat uit te zetten.

Opmerking: Mocht u vergeten de meter uit te schakelen, dan schakelt deze zichzelf automatisch na vijf minuten uit.

Belangrijk:

- Als uw systolische of diastolische druk buiten het standaardbereik valt, knippert het symbool hartslag als de meetwaarde wordt weergegeven.

Recent onderzoek geeft aan dat de volgende waarden bij thuis uitgevoerde metingen kunnen worden gebruikt als richtlijn voor hoge bloeddruk.



Systolische bloeddruk	Hoger dan 135mmHg
Diastolische bloeddruk	Hoger dan 85mmHg

Deze criteria gelden voor thuis uitgevoerde bloeddrukmetingen.

Zie voor criteria voor bloeddrukmetingen in professionele instellingen hoofdstuk 7.

- Uw bloeddrukmeter heeft ook een functie voor onregelmatige hartslag. Een onregelmatige hartslag kan de resultaten van de meting beïnvloeden. Het algoritme voor onregelmatige hartslag bepaalt automatisch of de meting bruikbaar is of moet worden herhaald. Als de meetwaarden worden beïnvloed door een onregelmatige hartslag maar het resultaat wel geldig is, worden de meetwaarden weergegeven samen met het symbool voor onregelmatige hartslag. Als de onregelmatige hartslag er de oorzaak van is dat de meetwaarden ongeldig zijn, wordt geen resultaat weergegeven. Als het symbool voor onregelmatige hartslag () wordt weergegeven nadat u de meting hebt verricht, moet de meting worden herhaald. Als het symbool voor onregelmatige hartslag vaak wordt weergegeven, moet u uw arts hiervan op de hoogte stellen.



3. Het apparaat gebruiken

Wat is onregelmatige hartslag?

Onregelmatige hartslag is een hartritme dat meer dan 25% afwijkt van het gemiddelde hartritme tijdens het meten van de systolische en diastolische bloeddruk door de meter.

Als gedurende een meting meer dan twee keer een onregelmatige hartslag wordt waargenomen, verschijnt naast het meetresultaat ook het symbool voor onregelmatige hartslag ().

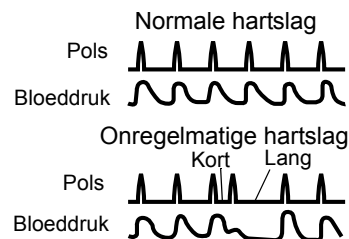
**Wat is aritmie?**

De hartslag wordt veroorzaakt door elektrische signalen die het hart doen samentrekken.

Aritmie is een toestand waarbij het hartritme abnormaal is door storingen in het bio-elektrische systeem dat voor de hartslag zorgt. Typische symptomen zijn overgeslagen hartslagen, voortijdige samentrekking, abnormaal snelle (tachycardia) of langzame (bradycardia) pols. Aritmie kan worden veroorzaakt door hartziekten, ouder worden, fysieke aanleg, stress, slaapgebrek, vermoeidheid enz. Aritmie kan alleen door een arts worden vastgesteld met een speciaal onderzoek.

Of het verschijnen van het symbool voor onregelmatige hartslag () bij het resultaat op aritmie wijst, kan alleen worden vastgesteld door onderzoek en beoordeling door uw arts.

⚠ Waarschuwing:

Als het symbool voor onregelmatige hartslag () vaak wordt weergegeven, moet u uw arts hiervan op de hoogte stellen. Zelfdiagnose en -behandeling op basis van de meetresultaten is gevaarlijk. Volg de aanwijzingen van uw arts.

3.4 Aanwijzingen voor bijzondere situaties

Als bekend is dat uw systolische druk hoger is dan 170 mmHg of als het herhaaldelijk niet gelukt is om uw bloeddruk te meten, moet u de volgende stappen uitvoeren.

1. Steek uw arm in de manchet en druk op de O/I knop om het apparaat aan te zetten.
 2. Druk op de Gebruiker-ID knop  om uw gebruiker-ID te kiezen.
 3. Druk op de knop START/STOP en houd deze ingedrukt tot de manchet is opgepompt tot een druk die 30 tot 40 mmHg hoger is dan uw verwachte systolische druk.
Opmerking: U kunt de manchet niet verder oppompen dan tot 299 mmHg. (Als u probeert om de manchet verder op te pompen dan tot 299 mmHg wordt een foutcode weergegeven.)
 4. Laat de knop START/STOP los als de manchet tot de gewenste druk is opgepompt.
De manchet begint leeg te lopen en de meting begint.
 5. De rest van de procedure is hetzelfde als bij de normale meting. Zie hoofdstuk 3.3.
- Opmerking:** Gebruik niet meer druk dan nodig.

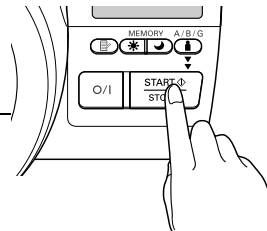

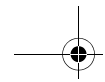

3. Het apparaat gebruiken

3.5 Gebruik van de geheugenfunctie

De meter is zo ontworpen dat hij de bloeddruk en de hartslag van twee personen (gebruiker A en gebruiker B) opslaat in het geheugen, elke keer dat een meting wordt verricht.

Het apparaat slaat automatisch maximaal 84 sets meetwaarden (bloeddruk en hartslag) op voor elke gebruiker (A en B). Als er 84 sets meetwaarden zijn opgeslagen, wordt telkens de oudste set gegevens gewist om de nieuwe waarden op te slaan. Het apparaat slaat ook van 8 weken de gemiddelden van de ochtendwaarden en van de avondwaarden op voor elke gebruiker (A en B).

Functie gemiddelde waarden

Het apparaat berekent de gemiddelde meetwaarde op basis van de drie meest recente meetwaarden van metingen die binnen 10 minuten vanaf de meest recente meting zijn verricht.

Opmerking: Als er twee sets meetwaarden in het geheugen zijn opgeslagen binnen een periode van 10 minuten, wordt het gemiddelde berekend op basis van de twee sets meetwaarden. Als er maar één set meetwaarden is opgeslagen, wordt deze als gemiddelde weergegeven.

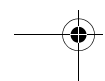
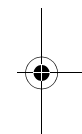
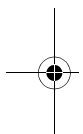

De meetwaarden weergeven in het display

1. Druk op de O/I knop om het apparaat aan te zetten.
2. Druk op de Gebruiker-ID knop  om de gebruiker-ID te kiezen (A or B).



3. Het apparaat gebruiken

3. Druk op de MEMORY knop ().

De gemiddelde waarde wordt weergegeven en het symbool voor het gemiddelde () verschijnt boven het symbool voor het geheugen () in het display.

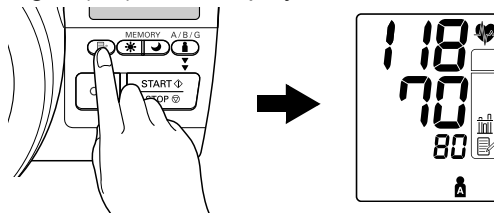

4. Druk op de MEMORY knop () om de meest recente set individuele meetwaarden op het scherm weer te geven.

Opmerking: Nadat het geheugen-nummer kort is weergegeven, worden afwisselend de datum en de tijd samen met de meetwaarden weergegeven.

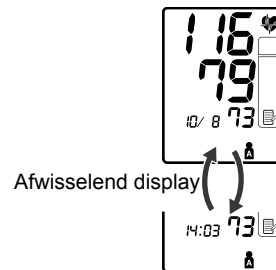

Door meermaals op de MEMORY knop te drukken, worden de waarden weergegeven vanaf de meest recente tot aan de oudste.

Druk de MEMORY knop in en houd hem ingedrukt om de waarden sneller weer te geven.

NL

5. Druk op de O/I knop om het apparaat uit te zetten.

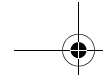

3. Het apparaat gebruiken

Weekgemiddelden van ochtend- en avondwaarden

Het apparaat berekent de weekgemiddelden van metingen die 's ochtends zijn verricht (☀) en van metingen die 's avonds zijn verricht (☾) binnen 8 weken en geeft deze weer voor elke gebruiker (A en B).

Opmerking: De week begint op zondag om 4:00 uur 's ochtends.

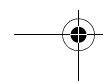
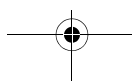
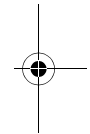
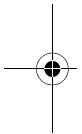

De weekgemiddelden

Weekgemiddelde van ochtendwaarden

Dit is het gemiddelde van de metingen die 's ochtends zijn genomen (4:00-9:59) van zondag tot en met zaterdag. Voor elke dag wordt een gemiddelde berekend van maximaal drie metingen die binnen 10 minuten na de eerste meting van die morgen zijn verricht.

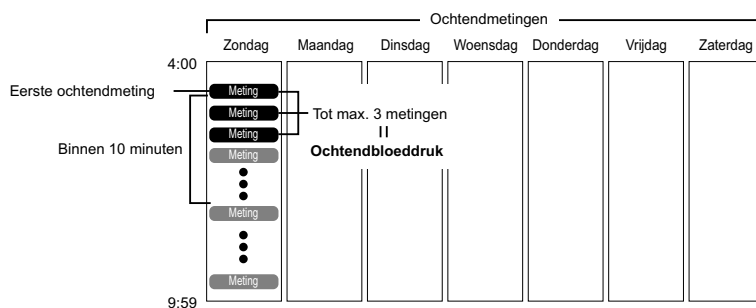

Weekgemiddelde van avondwaarden

Dit is het gemiddelde van de metingen die 's avonds zijn genomen (19:00-1:59) van zondag tot zaterdag. Voor elke dag wordt een gemiddelde berekend van maximaal drie metingen die binnen 10 minuten voor de laatste meting van die avond zijn verricht.

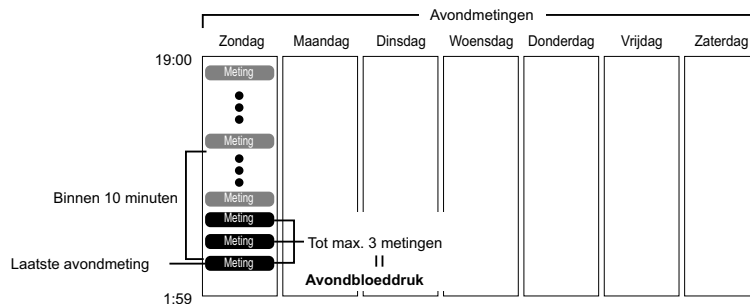



NL



3. Het apparaat gebruiken

De ochtend- en avondgemiddelden weergeven



1. Druk op de O/I knop om het apparaat aan te zetten.
2. Druk op de Gebruiker-ID knop  om de gebruiker-ID te kiezen (A or B).

3. Druk op de knop Ochtendgemiddelde  of Avondgemiddelde .

Het gemiddelde voor de huidige week verschijnt op het display ("THIS WEEK").

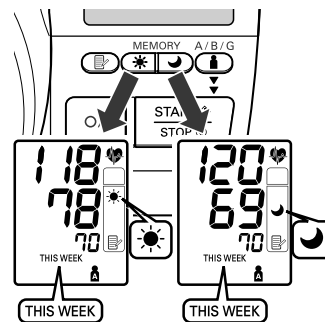
De gemiddelde ochtend- of avondwaarde van dezelfde week kan worden weergegeven door op de knop Ochtendgemiddelde  of Avondgemiddelde  te drukken. Het is belangrijk dat u voor dezelfde week zowel het ochtendgemiddelde als het avondgemiddelde controleert.



4. Druk meermaals op de knop Ochtendgemiddelde  of Avondgemiddelde  om de vorige weken weer te geven. De meter geeft "-1 WEEK" weer voor de afgelopen week, tot "-7 WEEK" voor de oudste set gemiddelde waarden.



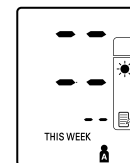

Opmerking: Als er in een week onvoldoende metingen zijn verricht om het gemiddelde te berekenen, ziet het display eruit zoals in de afbeelding.

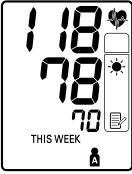

5. Druk op de O/I knop om het apparaat uit te zetten.

Opmerkingen bij displaycombinaties

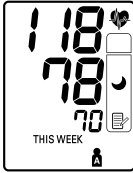
Naast de symbolen voor ochtend- en avongemiddelde kan de meter ook het symbool voor te hoge bloeddruk 's ochtends weergeven als het ochtendgemiddelde voor die week hoger is dan in de richtlijnen voor thuis gemeten bloeddruk wordt aangegeven. (Zie hoofdstuk 3 "Het apparaat gebruiken - Belangrijke informatie" voor meer informatie.) Afhankelijk van uw meetresultaten kunnen de symbolen in de volgende combinaties worden weergegeven.

	Display	
Ochtendgemiddelde	 <p>Ochtendgemiddelde van deze week met symbool voor ochtendgemiddelde</p>	 <p>Ochtendgemiddelde van 7 weken geleden met symbool voor ochtendgemiddelde + knipperend symbool voor de hartslag + symbool voor te hoge bloeddruk 's ochtends</p>
Avondgemiddelde	 <p>Avondgemiddelde van deze week met symbool voor avondgemiddelde</p>	 <p>Avondgemiddelde van 7 weken geleden met symbool voor avondgemiddelde + knipperend symbool voor de hartslag + symbool voor te hoge bloeddruk 's ochtends</p>
	Gemiddelde binnen richtlijnen voor thuis bloeddruk meten	Gemiddelde hoger dan richtlijnen voor thuis bloeddruk meten + te hoge bloeddruk 's ochtends

3. Het apparaat gebruiken

Het symbool voor te hoge bloeddruk 's ochtends (▲) verschijnt als het weekgemiddelde voor de ochtendmetingen hoger is dan 135/85.

In dit geval wordt het symbool voor te hoge bloeddruk 's ochtends (▲) weergegeven als het avondgemiddelde wordt weergegeven, ongeacht de waarde van het avondgemiddelde.

Alle in het geheugen opgeslagen waarden wissen

De waarden die in het geheugen zijn opgeslagen worden per gebruiker-ID gewist.



U kunt waarden die in het geheugen zijn opgeslagen niet gedeeltelijk wissen. Alle waarden van de door u gekozen gebruiker worden gewist.

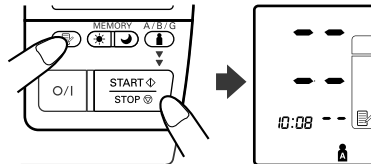

1. Druk op de O/I knop om het apparaat aan te zetten.
2. Druk op de Gebruiker-ID knop (A/B) om de gebruiker-ID te kiezen (A or B).
3. Houd gedurende meer dan 2 seconden zowel de MEMORY knop (MEM) als de knop START/STOP ingedrukt, en alle waarden worden gewist.



4. Oplossen van fouten en problemen

4.1 Foutmeldingen

Foutendisplay	Oorzaak	Oplossing
 <p>"EE" weergegeven in het gebied van de systolische druk.</p>	Beweging tijdens de meting	Controleer of het symbool voor de hartslag weergegeven wordt, blijf dan stil zitten en herhaal de meting. (Zie hoofdstuk 3.3) Als de "EE" weer verschijnt, opnieuw gebruiken, zie hoofdstuk 3.4.
 <p>"E" weergegeven in het gebied van de systolische druk.</p>	Is de arm op de juiste manier in de manchet gestoken?	Steek uw arm op de juiste manier in de manchet. (Zie hoofdstuk 3.2)
	Wordt de arm afgekneld door een opgerolde mouw?	Verwijder de kleding van uw bovenarm en steek uw arm door de manchet. (Zie hoofdstuk 3.2)
	Lekt er lucht uit de manchet?	Neem contact op met uw OMRON-leverancier of klantenservice (zie de verpakking).
 <p>"EE" weergegeven.</p>	Beweging tijdens de meting	Controleer of het symbool voor de hartslag weergegeven wordt, blijf dan stil zitten en herhaal de meting.
	De manchet is verder opgepompt dan tot een druk van 299 mmHg.	Pomp de manchet niet verder op dan tot 299 mmHg. (Zie hoofdstuk 3.4)

Opmerking: Als u tijdens de meting van houding verandert of beweegt, kan het symbool voor houding () of voor beweging () tijdens de meting worden weergegeven.

NL

4. Oplossen van fouten en problemen

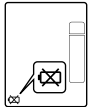
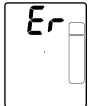
Foutendisplay	Oorzaak	Oplossing
 <p>Symbol laag batterijvermogen knippert of brandt continu.</p>	<p>De batterijen zijn bijna leeg.</p>	<p>Vervang alle vier "AA" batterijen door nieuwe. (Zie hoofdstuk 2.1)</p>
 <p>"Er" weergegeven.</p>	<p>Er is een defect opgetreden.</p>	<p>Neem contact op met uw OMRON-leverancier of klantenservice (zie de verpakking).</p>

4.2 Foutdiagnose

Probleem	Oorzaak	Oplossing
Het meetresultaat is extreem hoog (of laag).	Is uw arm op de juiste manier in de manchet gestoken?	Zie hoofdstuk 3.2.
	Praten tijdens de meting.	U mag tijdens de meting niet praten. Lees en herhaal de stappen zoals beschreven in hoofdstuk 3.3.
	Wordt de arm afgekneld door een opgerolde mouw?	Lees en herhaal de stappen zoals beschreven in 3.3.
	Is de voering van de manchet beschadigd?	Annuleer de meting en neem contact op met uw OMRON-leverancier of klantenservice.
De manchet is niet opgepompt.	Lekt er lucht uit de manchet?	Neem contact op met uw OMRON-leverancier of klantenservice.
Het apparaat werkt normaal en er lijken metingen te worden verricht, maar...	<ul style="list-style-type: none"> • De metingen die door een arts worden uitgevoerd zijn hoger (of lager). • De meetresultaten zijn elke keer verschillend. 	Zie hoofdstuk 7.
Het apparaat schakelt uit tijdens de meting. De datum en tijd zijn gereset.	De batterijen zijn leeg.	Vervang de batterijen. (Zie hoofdstuk 2.1)
Het achtergrondlicht brandt niet.	De netadapter is niet aangesloten.	Het achtergrondlicht brandt niet als er alleen batterijen worden gebruikt. Sluit de netadapter aan. (Zie hoofdstuk 2.2.)

NL

4. Oplossen van fouten en problemen

Probleem	Oorzaak	Oplossing
De datum en tijd knippen, hoewel de datum en tijd wel zijn ingesteld nadat de batterijen zijn vervangen.	De noodontluchtingsknop is ingedrukt geweest.	Stel de datum en tijd opnieuw in. (Zie hoofdstuk 2.3.) Zelfs als het apparaat uit staat, stopt de klok wanneer u de noodontluchtingsknop indrukt. Let erop dat u de noodontluchtingsknop niet indrukt bij het reinigen of verplaatsen van het apparaat.
	Zijn de batterijen verwijderd geweest?	Stel de datum en tijd opnieuw in. (Zie hoofdstuk 2.3.) De datum en de tijd worden gereset als de batterijen langer dan 30 seconden verwijderd zijn. Vervang de batterijen binnen 30 seconden.
Het display blijft leeg nadat op de O/I knop is gedrukt.	De batterijen zijn leeg.	Vervang de batterijen. (Zie hoofdstuk 2.1.)
	De batterijen zijn niet op de juiste manier geplaatst.	Plaats de batterijen op de juiste manier. (Zie hoofdstuk 2.1.)
	De netadapter werd ontkoppeld van de meter terwijl alleen de netadapter werd gebruikt.	Sluit de netadapter aan. (Zie hoofdstuk 2.2.)
	De netadapter werd uit het stopcontact gehaald terwijl alleen de netadapter werd gebruikt.	Steek de stekker van de netadapter in het stopcontact. (Zie hoofdstuk 2.2.)
De metingen worden niet in het geheugen opgeslagen.	G (gast) is geselecteerd, of er is geen gebruiker-ID geselecteerd.	Kies de juiste gebruiker-ID. (Zie hoofdstuk 3.3.)

4. Oplossen van fouten en problemen

Probleem	Oorzaak	Oplossing
Overig.		Zet het apparaat uit en herhaal daarna de meting. Vervang de batterijen. Als het probleem zich blijft voordoen, neem dan contact op met uw OMRON-leverancier of klantenservice (zie de verpakking).

5. Onderhoud en opslag

Neem onderstaande voorzorgsmaatregelen in acht om beschadiging van uw meter te voorkomen:

- Stel de meter niet bloot aan extreme temperaturen, vochtige lucht, vocht of direct zonlicht.
- Voer nooit zelf reparaties uit. Mocht zich een defect voordoen, neem dan contact op met de OMRON-distributeur of de klantenservice (zie de verpakking). U kunt ook advies vragen aan uw leverancier van medische hulpmiddelen of uw apotheker.
- De OMRON i-Q132 is een precisie-meetinstrument. Het is belangrijk dat de nauwkeurigheid binnen de specificaties blijft. Aanbevolen wordt de meter om de twee jaar te laten controleren op nauwkeurigheid en juiste werking. Raadpleeg voor verdere details de OMRON-leverancier of de klantenservice (zie de verpakking).
- Stel de meter niet bloot aan sterke schokken of vibraties (bijvoorbeeld door de meter op de vloer te laten vallen.)
- Gebruik geen vluchtige vloeistoffen om de meter te reinigen. DE METER EN DE MANCHET MOETEN MET EEN ZACHTE, DROGE DOEK WORDEN GEREINIGD. Om hardnekkige vlekken te verwijderen, kunt u de meter schoonvegen met een doek die vochtig gemaakt is met een mild schoonmaakmiddel.
- Zorg dat er geen spetters op het apparaat komen en dat er geen vloeistof in het apparaat kan komen.
- Verwijder de voering van de manchet niet.
- Was of bevochtig de voering van de manchet niet.

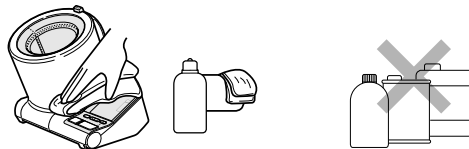

Opslag

Houd bij opslag rekening met het volgende:

- Stel de meter niet bloot aan extreme temperaturen, vochtige lucht, vocht of direct zonlicht.
- Stel het apparaat niet bloot aan sterke schokken of vibraties en zorg dat het niet gehoekt staat.
- Sla het apparaat niet op in ruimten waar het wordt blootgesteld aan chemische of corrosieve dampen.

Voorzorgsmaatregelen bij de opslag

- Bewaar het apparaat met gesloten manchet.
- Verwijder de batterijen als het apparaat lange tijd (3 maanden of langer) niet gebruikt zal worden.
- Wanneer de meter niet in gebruik is of bijvoorbeeld verplaatst wordt, mogen er geen voorwerpen (schrijfgerei, notitieboekjes, de netadapter enz.) in de manchet worden geplaatst. Dit kan schade toebrengen aan de voering van de manchet of aan de meter, en kan leiden tot onjuiste metingen.

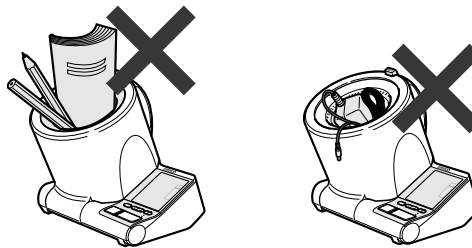

6. Technische gegevens

Productbeschrijving	Digitale automatische bloeddrukmeter
Model	OMRON i-Q132 (HEM-1010-E)
Display	LCD digitaal display
Meetmethode	Oscillometrische methode
Meetbereik	Druk: 0 mmHg tot 299 mmHg Hartslag: 40 tot 180/ minuut
Nauwkeurigheid	Druk: ± 3 mmHg Hartslag: $\pm 5\%$ van de weergegeven meetwaarde
Oppompen	Fuzzy-logic bestuurd door een elektrische pomp
Ontluchten	Automatische-ontluchtingsventiel
Drukdetectie	Capacitieve druksensor
Geheugen	84 metingen met datum en tijd voor elke gebruiker (A en B)
Stroomvoorziening	4 "AA" alkaline batterijen 1,5V of AC/DC-adapter (meegeleverd; invoer 100-240V 50Hz/60Hz, uitvoer 6V/6W)
Levensduur batterijen	Ongeveer 250 metingen bij 6 metingen per dag met 4 nieuwe alkaline batterijen zonder netadapter
Bedrijfstemperatuur/vochtigheid	10°C tot 40°C/30 tot 85% RV
Opslagtemperatuur/Vochtigheid/ Luchtdruk	-20°C tot 60°C/10 tot 95% RV 700 - 1060 hPa
Gewicht console	Ongeveer 1600 g zonder batterijen
Buitenafmetingen	Ongeveer 228 (l) mm \times 230 (b) mm \times 217 (h) mm
Armomtrek	17 tot 32 cm
Inhoud van de verpakking	Gebruiksaanwijzing, beknopte handleiding, netadapter, set batterijen, garantiekaart en bloeddrukpas

Opmerking: Onderworpen aan technische aanpassingen zonder kennisgeving vooraf.

- Dit OMRON-product is vervaardigd onder het strikte kwaliteitsborgingssysteem van OMRON Healthcare Co. Ltd., Japan. Het belangrijkste onderdeel van de OMRON-bloeddrukmeters, de druksensor, wordt in Japan geproduceerd.



= Type B

CE 0197

- Dit apparaat voldoet aan de eisen van de EG-richtlijn 93/42/EEG (Richtlijn medische apparatuur).
- Deze bloeddrukmeter is ontworpen volgens de Europese norm EN1060, non-invasieve sphygmomanometers Deel 1: Algemene vereisten en Deel 3: Aanvullende vereisten voor elektromechanische bloeddrukmeetsystemen.

Belangrijke informatie met betrekking tot de elektromagnetische compatibiliteit (EMC)

Door het gestegen aantal elektronische apparaten, zoals pc's en mobiele telefoons, kan bij het gebruik van medische apparatuur elektromagnetische interferentie van andere apparaten optreden. Elektromagnetische interferentie kan ertoe leiden dat het medische apparaat niet goed werkt, zodat een potentieel onveilige situatie ontstaat.

Medische instrumenten mogen zelf ook geen andere apparaten storen.

Om de vereisten voor EMC (elektromagnetische compatibiliteit) zo toe te passen dat onveilige situaties met betrekking tot het product worden voorkomen, is de EN60601-1-2 norm geïmplementeerd. Deze norm definieert de mate van immuniteit voor elektromagnetische interferenties en de maximale elektromagnetische uitstralingen voor medische apparatuur.

Dit medische apparaat dat is gefabriceerd door OMRON Healthcare voldoet aan deze EN60601-1-2:2001 norm, zowel voor immuniteit als voor uitstralingen.

Desalniettemin dienen speciale voorzorgsmaatregelen in acht te worden genomen:

- Gebruik geen mobiele telefoons en andere apparaten die een sterk elektrisch of elektromagnetisch veld genereren in de buurt van dit medische apparaat. Dit kan ertoe leiden dat het apparaat niet goed werkt, zodat een potentieel onveilige situatie ontstaat. Wij raden aan minimaal 7 meter afstand te houden. Controleer bij een kortere afstand of het apparaat goed werkt.

Meer documentatie met betrekking tot de overeenstemming met EN60601-1-2:2001 is verkrijgbaar bij OMRON Healthcare Europe, op het adres dat in deze gebruiksaanwijzing staat vermeld.

Documentatie is ook beschikbaar op www.omron-healthcare.com.

Correcte verwijdering van dit product (elektrische & elektronische afvalapparatuur)

Dit merkteken op het product of het bijbehorende informatiemateriaal duidt erop dat het niet met ander huishoudelijk afval verwijderd moet worden aan het einde van zijn gebruiksduur. Om mogelijke schade aan het milieu of de menselijke gezondheid door ongecontroleerde afvalverwijdering te voorkomen, moet u dit product van andere soorten afval scheiden en op een verantwoorde manier recyclen, zodat het duurzame hergebruik van materiaalbronnen wordt bevorderd.



Huishoudelijke gebruikers moeten contact opnemen met de winkel waar ze dit product hebben gekocht of met de gemeente waar ze wonen om te vernemen waar en hoe ze dit product milieuvriendelijk kunnen laten recyclen.

Zakelijke gebruikers moeten contact opnemen met hun leverancier en de algemene voorwaarden van de koopovereenkomsten nalezen. Dit product moet niet worden gemengd met ander bedrijfsafval voor verwijdering.

Dit product bevat geen schadelijke stoffen.



7. Nuttige informatie over bloeddruk

Wat is bloeddruk?

Bloeddruk is een maat voor de kracht waarmee het bloed tegen de slagaderwand stroomt. Arteriële bloeddruk verandert voortdurend tijdens het verloop van de hartcyclus.

De hoogste bloeddruk in deze cyclus wordt de *systolische bloeddruk* genoemd; de laagste is de *diastolische bloeddruk*.

Beide drukmetingen, de *systolische* en *diastolische*, zijn voor een arts noodzakelijk om de status van de bloeddruk van een patiënt te kunnen beoordelen.

Waarom is het goed om de bloeddruk thuis te meten?

Het meten van de bloeddruk door een arts kan opwinding veroorzaken, wat op zichzelf al een aanleiding is voor hoge bloeddruk. Aangezien een aantal omstandigheden de bloeddruk kan beïnvloeden, is een enkele meting mogelijk niet voldoende voor een juiste diagnose.

Veel factoren, zoals fysieke inspanning, opwinding of het tijdstip van de dag, kunnen uw bloeddruk beïnvloeden. Het is daarom aan te bevelen uw bloeddruk elke dag op hetzelfde tijdstip te meten, om zodoende een juiste indicatie te krijgen van mogelijke veranderingen in uw bloeddruk. De bloeddruk is normaal gesproken 's morgens het laagst en stijgt dan in de loop van de dag. De bloeddruk is in de zomer lager en in de winter hoger.

Bloeddruk wordt gemeten in millimeters kwik (mmHg) en de metingen worden genoteerd met de systolische druk voor de diastolische druk, bijvoorbeeld een bloeddruk die wordt genoteerd als 140/90, wordt gemeld als 140 over 90 mmHg.

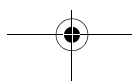
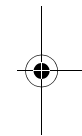
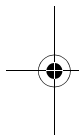

7. Nuttige informatie over bloeddruk

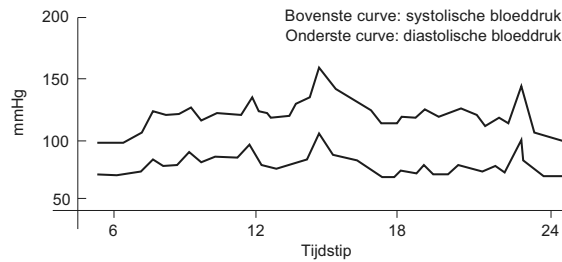

Voorbeeld: fluctuaties binnen een dag (man, leeftijd 35 jaar)

Classificatie van bloeddruk door de Wereldgezondheidsorganisatie WHO

De Wereldgezondheidsorganisatie (WHO) en de International Society of Hypertension (Internationale Gemeenschap voor Hoge Bloeddruk (ISH)) hebben de bloeddrukclassificatie ontwikkeld zoals weergegeven in deze afbeelding.

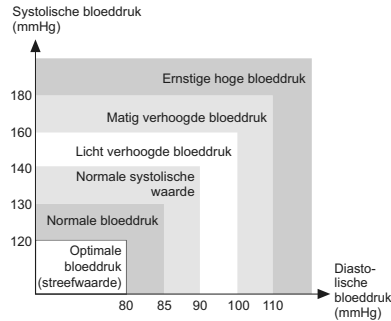



Deze classificatie is gebaseerd op bloeddrukwaarden die zijn gemeten bij personen in een zittende positie in ziekenhuis-poliklinieken.

NL

Opmerking: Er bestaat geen universeel geaccepteerde definitie van lage bloeddruk (hypotensie). Een systolische druk van minder dan 100 mmHg wordt echter beschouwd als hypotensie.

7. Nuttige informatie over bloeddruk

Fabrikant 	OMRON HEALTHCARE Co., Ltd. 53, Kunotsubo, Terado-cho, Muko, Kyoto, 617-0002 JAPAN
Vertegenwoordiging in de EU 	OMRON HEALTHCARE EUROPE B.V. Scorpius 33, 2132 LR Hoofddorp, NEDERLAND www.omron-healthcare.com
Productiefaciliteit	OMRON (DALIAN) CO., LTD. Dalian, CHINA
Dochteronderneming	OMRON HEALTHCARE UK LTD. Opal Drive, Fox Milne, Milton Keynes, MK15 0DG, U.K.
	OMRON MEDIZINTECHNIK HANDELSGESELLSCHAFT mbH John-Deere-Str. 81a, 68163 Mannheim, DUITSLAND www.omron-medizintechnik.de
	OMRON SANTÉ FRANCE SAS 14, rue de Lisbonne, 93561 Rosny-sous-Bois Cedex, FRANKRIJK

Geproduceerd in China

OMRON



Измеритель артериального давления и частоты
пульса автоматический типа SpotArm™
Модель i-Q132 (HEM-1010-E)

- Instruction Manual
- Mode d'emploi
- Gebrauchsanweisung
- Manuale di istruzioni
- Manual de instrucciones
- Gebruiksaanwijzing
- РУКОВОДСТВО ПО ЭКСПЛУАТАЦИИ

EN

FR

DE

IT

ES

NL

RU

AR



• كتيب الإرشادات

All for Healthcare

Содержание

Перед использованием прибора

Введение	303
Важная информация по технике безопасности	304
1. Описание прибора	307
2. Подготовка к работе	310
2.1 Установка/замена батарей.....	310
2.2 Подключение адаптера переменного тока	313
2.3 Установка даты и времени.....	314

Указание по применению

3. Использование прибора	319
3.1 Как нужно правильно сидеть при измерении артериального давления.....	319
3.2 Расположение руки в манжете	321
3.3 Измерение	323
3.4 Рекомендации для особых ситуаций	331
3.5 Использование функции памяти	332

Уход и обслуживание

4. Устранение ошибок и неисправностей	339
4.1 Сообщения об ошибках.....	339
4.2 Устранение неисправностей.....	341
5. Уход и хранение	344
6. Технические данные	346
7. Полезная информация об артериальном давлении	348

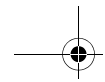

Введение

Благодарим за покупку плечевого тонометра OMRON i-Q132 Intellisense типа SpotArm™ от компании OMRON.

OMRON i-Q132 Intellisense — это полностью автоматический тонометр, работающий на основе осциллометрического метода. Он позволяет измерять артериальное давление и частоту пульса быстро и просто. Прибор использует усовершенствованную технологию Intellisense, которая обеспечивает комфортное для пациента, управляемое процессором нагнетание воздуха в манжету без предварительной установки требуемого уровня давления воздуха или его повторного нагнетания.

Регулировка угла манжеты помогает избежать неправильной позы при измерении. Подставка под локоть стабилизирует положение руки и удерживает ее под правильным углом.

Достаточно расположить руку в манжете, и та автоматически обожмет плечо, приняв подходящий размер, и начнет измерять артериальное давление и частоту пульса.

Тонометр заносит в память результаты измерений для двух человек и может показывать утренние и вечерние средние значения.

 **Прежде чем использовать прибор, полностью прочтите руководство. ПРОКОНСУЛЬТИРУЙТЕСЬ С ЛЕЧАЩИМ ВРАЧОМ относительно конкретных значений вашего артериального давления.**

RU

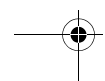
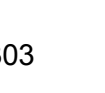
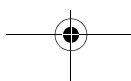

Важная информация по технике безопасности

Во время беременности, при аритмии и артериосклерозе следует обратиться за советом к врачу.

Прежде чем пользоваться прибором, внимательно прочтите этот раздел.

⚠ Предупреждение!

Показывает потенциально опасную ситуацию, которая, если ее не устранить, может привести к серьезной травме и даже к смертельному исходу.

(Общее применение)

- Обязательно обратитесь за советом к врачу. Самостоятельная постановка диагноза по полученным результатам и самолечение опасны для здоровья.
- При наличии серьезных проблем с кровообращением или заболеваний крови проконсультируйтесь с врачом перед использованием прибора. Нагнетание воздуха в манжету может быть причиной мелких внутренних кровоизлияний.

(Пользование адаптером переменного тока)

- Запрещается мокрыми руками вставлять сетевой шнур в розетку и вынимать его.

(Пользование батареями)

- При попадании жидкости из батареи в глаза сразу же промойте их большим количеством чистой воды. Немедленно обратитесь к врачу.

⚠ Внимание!

Обозначает потенциально опасную ситуацию, которая в случае непринятия мер может привести к нанесению пользователю или пациенту травмы незначительной или средней тяжести, а также к повреждению оборудования или другого имущества.

(Общее применение)

- Не оставляйте прибор без присмотра рядом с маленькими детьми и людьми, которые не могут выразить своих намерений.
- Не пользуйтесь прибором в целях, отличных от измерения артериального давления.
- Не разбирайте прибор.

Важная информация по технике безопасности

- При нагнетании воздуха в манжету следите за тем, чтобы давление в ней не превышало 299 мм рт. ст.
- Если воздух не перестает нагнетаться в манжету или возникает иная неполадка, немедленно нажмите выключатель аварийного спуска воздуха во избежание внутренних кровоизлияний или повреждения периферийных нервных окончаний.
- Сведения о нагнетании воздуха в манжету в ручном режиме см. в главе 3.4. При чрезмерном давлении на руку, возможны внутренние мелкие кровоизлияния.
- Обязательно снимите часы и ювелирные изделия (кольца, браслеты) и другие вещи, которые могут повредить подкладку манжеты при ее наложении.
- Не проводите измерения, если камера манжеты повреждена. Это может привести к травмированию.
- Не пользуйтесь мобильным телефоном вблизи прибора. Это может привести к сбою в работе.

(Пользование адаптером переменного тока)

- Используйте только оригинальный адаптер переменного тока, предназначенный для данного прибора. При работе с другими адаптерами возможно повреждение и/или выход прибора из строя.
- Включите адаптер переменного тока в подходящую сетевую розетку.
- Не пользуйтесь адаптером переменного тока при повреждении прибора или сетевого шнура. Немедленно отключите питание и выньте сетевой шнур из розетки.

(Пользование батареями)

- При попадании жидкости из батареи на кожу или одежду сразу же промойте их большим количеством чистой воды.
- Прибор работает только от четырех щелочных батарей типа «AA». Пользоваться другими типами батарей нельзя.
- При установке батарей обязательно соблюдайте полярность.
- Старые батареи нужно немедленно заменить. Все четыре батареи нужно заменять одновременно.
- Если прибор не будет использоваться в течение трех или более месяцев, выньте из него батареи.

RU

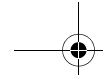

Важная информация по технике безопасности

- Если батареи вынимаются больше чем на 30 секунд, необходимо восстановить настройки даты и времени.
- Не следует одновременно использовать новые и отработанные батареи.

Общие меры предосторожности

- Не подвергайте прибор серьезным вибрациям, ударам и падениям.
- Не проводите измерения сразу после купания, употребления алкоголя, курения, спортивных занятий или еды.
- Прочтите рекомендации подраздела «Важная информация об электромагнитной совместимости (ЭМС)» в разделе «Технические характеристики» и следуйте им.
- Прочтите рекомендации подраздела «Надлежащая утилизация продукта» в разделе «Технические характеристики» и следуйте им при утилизации устройства и используемых с ним принадлежностей или дополнительных частей.
- Когда прибор не используется, не помещайте предметы (письменные приборы, блокноты, адаптер переменного тока и т.д.) в манжету. Это может привести к повреждению камеры манжеты или самого прибора и сказаться на точности измерений.
- Не нагнетайте воздух в манжету, пока Вы не расположили руку правильно в манжете.
- Не выполняйте измерения, если рука расположена некорректно (перевернута или находится с противоположной стороны прибора).
- Прибор разрешается перемещать только после фиксации манжеты.

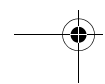
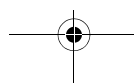
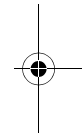
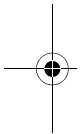

1. Описание прибора

Основное устройство

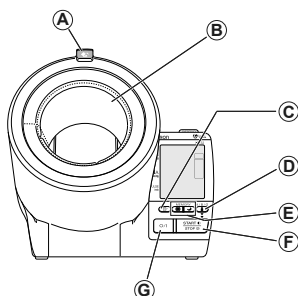

Манжета открыта



Вид сзади

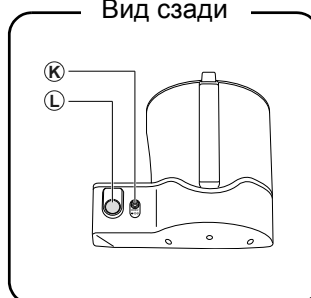

- A. Кнопка освобождения манжеты
Нажмите для открытия, как показано выше.
- B. Камера манжеты
- C. Кнопка MEMORY (память)
- D. Кнопка выбора пользователя
- E. Кнопка среднего (утреннего ☀️ /вечернего 🌙) значения за неделю
- F. Кнопка START/STOP
- G. Кнопка O/I (выключатель электропитания)
- H. Ручка

- I. Подставка под локоть
- J. Манжета
- K. Гнездо адаптера переменного тока
- L. Выключатель аварийного спуска воздуха
Нажмите для остановки измерения в экстренном случае.

RU

1. Описание прибора

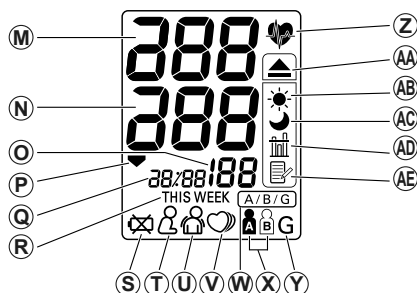
Дисплей

- | | |
|-------------------------------------------------------------------------------------------------------------------------------------------------------------------------------------------------------------------------------------------------|---------------------------------------------------------------------------------------------------------------------------------------|
| M. Систолическое артериальное давление | AA. Индикатор утреннего повышенного давления
Указывает на то, что артериальное давление вышло за пределы рекомендуемого диапазона. |
| N. Диастолическое артериальное давление | AB. Пиктограмма утреннего среднего значения
Отображается при просмотре утренних средних значений с помощью функции памяти. |
| O. Значение частоты пульса | AC. Пиктограмма вечернего среднего значения
Отображается при просмотре вечерних средних значений с помощью функции памяти. |
| P. Пиктограмма спуска воздуха | AD. Пиктограмма среднего значения
Отображается при просмотре среднего значения трех последних измерений. |
| Q. Пиктограмма даты/времени | AE. Пиктограмма памяти
Отображается при просмотре значений, записанных в памяти. |
| R. Пиктограмма недели | |
| S. Пиктограмма низкого заряда батарей | |
| T. Индикатор неправильной позы
Отображается в случае занятия некорректной позы. | |
| U. Индикатор движения
Отображается при движении тела во время измерения. | |
| V. Индикатор нерегулярного сердцебиения | |
| W. Значок выбора пользователя
Указывает на то, что нужно выбрать идентификатор пользователя или гостя. | |
| X. Пиктограмма пользователя (A или B)
Указывает, для какого пользователя проводится измерение или используется функция памяти — пользователя A или пользователя B. | |
| Y. Пиктограмма гостя | |
| Z. Индикатор сердцебиения
1. Мигает в ходе измерения.
2. Если этот значок мигает после завершения измерения или при просмотре результатов, сохраненных в памяти, значит, артериальное давление вышло за пределы рекомендуемого диапазона. | |

* **Примечание.** Если систолическое или диастолическое давление выходит за пределы стандартного диапазона (свыше 135/85 мм рт. ст.), мигает индикатор сердцебиения, а также индикатор утреннего повышенного давления. См. главу 3.3.8.

Комплектация

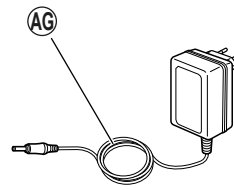
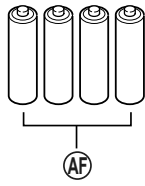

AF. Четыре щелочные батареи
«AA» (LR6)

AG. Адаптер переменного тока

- Руководство по эксплуатации
- Краткое руководство
- Гарантийный талон
- Карточка артериального давления

RU

2. Подготовка к работе

2.1 Установка/замена батарей

Для настройки даты и времени сначала установите батареи, затем подсоедините адаптер переменного тока.

- Установите батареи, даже если используется адаптер переменного тока. Батареи нужны для сохранения настройки даты и времени.
Если устройство используется без батарей, при отключении адаптера переменного тока часы останавливаются. Однако измеренные значения остаются в памяти.
- Если питание подается на прибор от адаптера переменного тока, загорается подсветка дисплея, что упрощает считывание результата. Если используются только батареи, подсветка не загорается.
- Одновременное использование адаптера переменного тока и батарей увеличивает срок службы последних.

Установка батарей

1. Убедитесь, что манжета закреплена на приборе, и проверните его.
2. Нажав на ребристую часть крышки батарейного отсека, сдвиньте крышку в направлении стрелки.

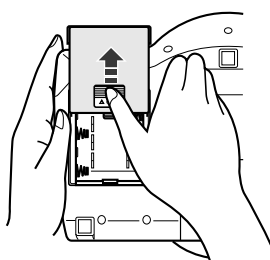

2. Подготовка к работе

3. Установите или замените четыре батареи размера «AA», соблюдая при этом полярность: + (положительная полярность) и – (отрицательная полярность) должны соответствовать полярности, указанной в батарейном отсеке.

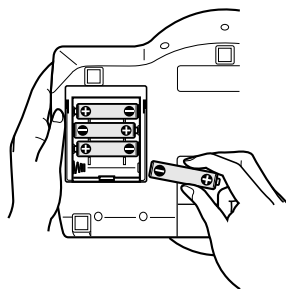

4. Установите крышку батарейного отсека на место. Задвиньте крышку, чтобы она встала на место со щелчком.

2. Подготовка к работе

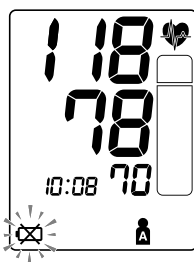
Срок службы батарей и их замена

Если на дисплее появляется значок низкого заряда батарей (⚡), нужно одновременно заменить все четыре батареи.

- Если на дисплее мигает значок низкого заряда батарей (⚡), значит, устройство ещё проработает ограниченное время. Батареи следует заменить заранее.

- Если значок (⚡) горит, не мигая, значит, батареи полностью разряжены. Батареи нужно немедленно заменить. Перед сменой батарей следует отключить прибор.

- Если прибор не будет использоваться в течение трех или более месяцев, выньте батареи.
- Если батареи вынимаются дольше чем на 30 секунд, требуется восстановить настройку даты/времени. Подробности см. в главе 2.3.
- Утилизируйте батареи так, как этого требуют соответствующие местные правила.

Четырех новых щелочных батарей «AA» хватает приблизительно на 250 измерений при проведении шести измерений в день с питанием только от батарей.

Входящие в комплект батареи предназначены только для демонстрационных целей, поэтому срок их службы может быть меньше 250 измерений.

2.2 Подключение адаптера переменного тока

Примечание. Используйте только адаптер переменного тока, предназначенный для данного прибора.

1. Вставьте штекер адаптера переменного тока в гнездо адаптера переменного тока, расположенное в задней части прибора.
2. Вставьте штекер питания адаптера переменного тока в розетку.

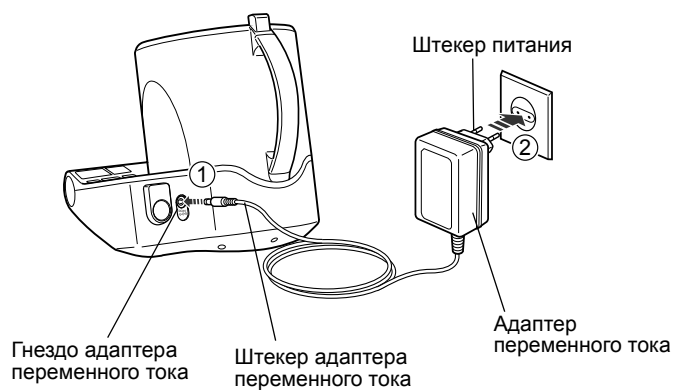

2. Подготовка к работе

2.3 Установка даты и времени

Тонومتر автоматически сохраняет до 84 значений отдельных измерений с указанием даты и времени для каждого пользователя. Использование функций памяти и средних значений

- Перед первым измерением установите в приборе нужную дату и время.
- Если батареи вынимаются дольше чем на 30 секунд, требуется восстановить настройку даты/времени.

Установите год, месяц, день, часы и минуты в соответствии с текущей датой и временем.

(Подробности об изменении настройки даты и времени см. в разделе «Установка настройки даты и времени»).

Для установки даты и времени используются кнопки среднего значения за неделю.

Установите дату и время с помощью кнопок, как описано далее.

- ☐ Кнопка вечерних средних значений: нажимайте эту кнопку для увеличения значения даты/времени.
- ☐ Кнопка утренних средних значений: нажимайте эту кнопку для уменьшения значения даты/времени.

1. Нажмите кнопку O/I для включения питания. Кратковременно на дисплее отобразятся все элементы, затем замигают цифры года.

Примечание.

- На рисунке справа показан дисплей в момент первого использования прибора, после остановки часов или замены батарей.

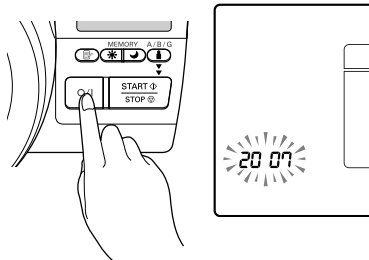

2. С помощью кнопок среднего значения за неделю установите год.

- Однократно нажмите кнопку вечерних средних значений  для увеличения настройки на один год.

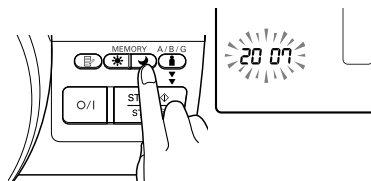

- Однократно нажмите кнопку утренних средних значений  для уменьшения настройки на один год.
- Для быстрого увеличения (уменьшения) цифр нажмите и удерживайте нужную кнопку.

Примечание. Значение для года устанавливается в диапазоне от 2007 до 2030. По достижении 2030 снова устанавливается 2007.

3. Когда на дисплее появится нужное число, нажмите кнопку MEMORY для подтверждения настройки.

После настройки года на дисплее замигают цифры месяца.

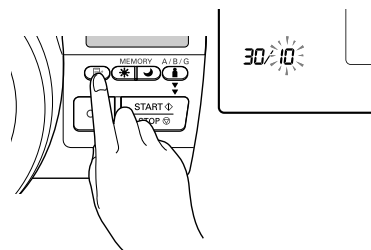

4. С помощью кнопок среднего значения за неделю установите месяц.

- Однократно нажмите кнопку вечерних средних значений для увеличения настройки на один месяц.
- Однократно нажмите кнопку утренних средних значений для уменьшения настройки на один месяц.
- Для быстрого увеличения (уменьшения) цифр нажмите и удерживайте нужную кнопку.

RU

2. Подготовка к работе

- 5.** Когда на дисплее появится нужное число, нажмите кнопку MEMORY для подтверждения настройки.

После настройки месяца на дисплее замигают цифры дня.



Пример. В качестве примера настроен октябрь.

- 6.** С помощью кнопок среднего значения за неделю установите дату.

- Однократно нажмите кнопку вечерних средних значений для увеличения настройки на один день. Однократно нажмите кнопку утренних средних значений для уменьшения настройки на один день.
- Для быстрого увеличения (уменьшения) цифр нажмите и удерживайте нужную кнопку.

- 7.** Когда на дисплее появится нужное число, нажмите кнопку MEMORY для подтверждения настройки.

После настройки даты на дисплее замигают цифры часа.



8. Настройте час и минуты по аналогии с настройками даты.

С помощью кнопок среднего значения за неделю установите цифры часов и минут, затем нажмите кнопку MEMORY для подтверждения настройки.

После настройки даты и времени дисплей принимает вышеуказанный вид.



9. Нажмите кнопку O/I для выключения питания.

Примечание. Кроме того, вместо выключения прибора можно сразу же приступить к измерению.

2. Подготовка к работе

Установка настройки даты и времени

Примечание. Если по какой-то причине нужно изменить настройки даты и времени или дата и время были сброшены при замене батарей, установите дату и время в диапазоне от 10:00 до 18:59. Таким образом удастся избежать проблем с утренними и вечерними средними значениями за неделю, сохраненными в памяти.

1. Нажмите кнопку O/I для выключения питания.

2. Включите прибор, затем нажмите и удерживайте кнопку MEMORY три секунды или дольше, пока не появится дисплей режима ожидания (показан справа).



Дисплей режима ожидания (Манжета закрыта).

3. На дисплее мигает установка года. Сведения о настройке даты и времени см. в главе 2.3.



3. Использование прибора

3.1 Как нужно правильно сидеть при измерении артериального давления

Для получения точного результата очень важно принять во время измерения правильную позу.

Примечания.

- Выберите для этой процедуры тихое место и выполняйте ее, расслабившись и сидя. Убедитесь, что в комнате не слишком жарко или холодно.
- Перед измерением следует воздерживаться от еды, употребления алкоголя, курения и выполнения физических упражнений не менее 30 минут.
- Не двигайтесь и не разговаривайте во время процедуры.



3. Использование прибора

Примечание. При измерении манжету можно надеть на левую или правую руку. Артериальное давление на правой и левой руке может быть разным; по этой причине могут различаться также и его измеренные значения. Компания Omron рекомендует всегда проводить измерения на одной и той же руке. При существенном различии значений для разных рук посоветуйтесь с врачом, на какой руке проводить измерения.

Неправильная поза

В случае наклона вперед возникает давление на желудок, что может исказить результаты измерения. В следующих случаях корректные измерения невозможны.

- Согнутая спина (с наклоном вперед)
- Положение сидя со скрещенными ногами
- Положение сидя на диване или у низкого стола, которое требует наклона вперед

Прибор находится слишком далеко от тела.

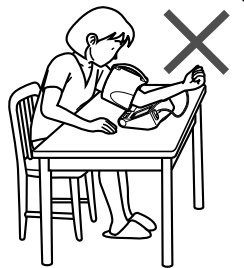

Прибор находится ниже уровня сердца.



3.2 Расположение руки в манжете

Снимите защитный материал перед первым использованием прибора.

Выполняйте измерения на оголенной или прикрытой лишь легкой одеждой руке.



Примечание. Снимите с плеча плотную одежду. Не выполняйте измерения через толстую одежду или с закатанным рукавом.

1. Нажмите кнопку для освобождения манжеты.

Кнопка освобождения манжеты

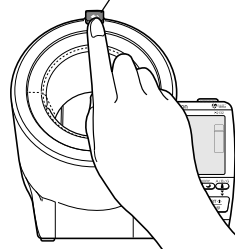

Манжета может перемещаться как показано на рисунке справа.

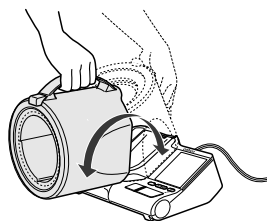

RU

3. Использование прибора

2. Поместите левую руку в манжету.

Примечания.

- Не тяните за камеру манжеты.
- Если камера манжеты отсоединится, обратитесь к представителю OMRON или в отдел обслуживания клиентов, координаты которого указаны в приложении к руководству по эксплуатации.

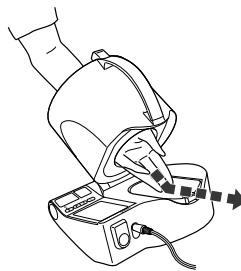

3. Положите локоть на подставку (см. рисунок справа).



Измерение давления на правой руке

См. шаги 2 и 3 выше и расположите правую руку в манжете, как показано.



4. Убедитесь в правильности Вашей позы.
(См. главу 3.1).

3.3 Измерение

Выполняйте измерения ежедневно в одно и то же время (рекомендуется — в течение 1 часа после пробуждения). Результаты, полученные в это время могут быть наиболее полезны.

Примечание. Если известно, что ваше систолическое артериальное давление превышает 170 мм рт. ст., см. главу 3.4.

1. Сядьте удобно и расслабьтесь.
Если вы напряжены, сделайте несколько глубоких вдохов.

2. Нажмите кнопку O/I для включения питания.

Прибор включится, и дисплей примет следующий вид.

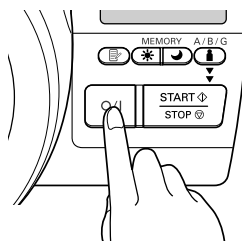
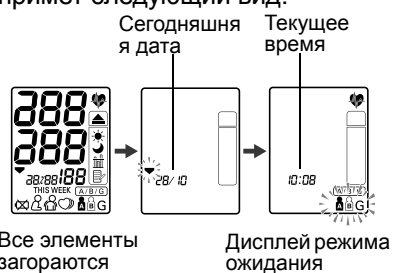

3. С помощью кнопки выбора пользователя выберите нужного пользователя.

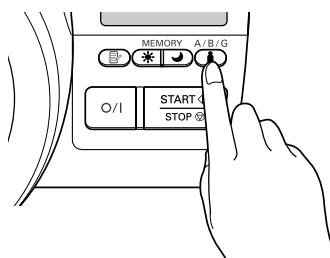



RU

3. Использование прибора

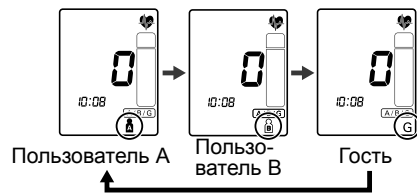
Пользователя можно поменять каждым нажатием кнопки выбора пользователя, как показано ниже.

**Примечание.**

- В случае выбора «G» результаты измерения не сохраняются в памяти.
- Если кнопка START/STOP нажимается без предварительного выбора пользователя, на дисплее отображается символ «G» и результаты измерения не сохраняются в памяти.

4. Убедитесь в правильности Вашей позы. Если поза неправильная, на дисплее отображается индикатор . После занятия правильной позы индикатор  исчезает. Начинайте измерение только после проверки правильности позы.

Примечание. В зависимости от угла манжеты индикатор  появляется на дисплее, даже если рука не находится в манжете.



3. Использование прибора

5. Однократно нажмите кнопку START/STOP чтобы начать измерения.
Не двигайте плечом и не двигайтесь сами до завершения всего процесса измерения.

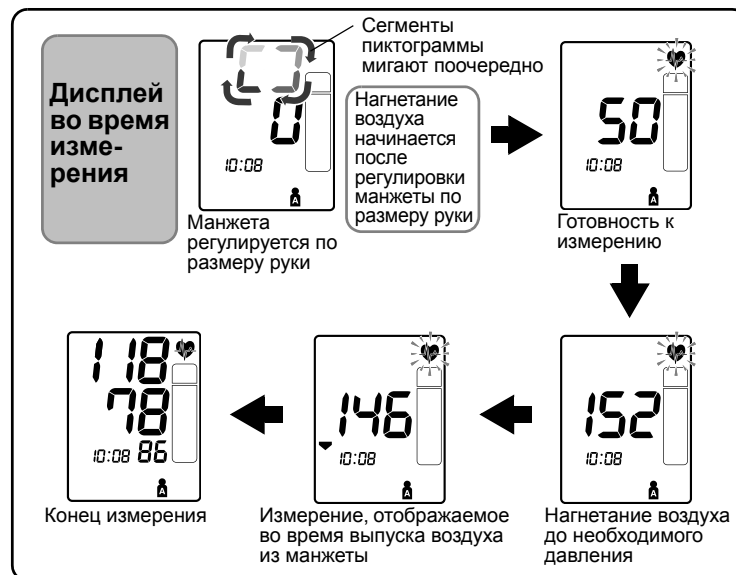
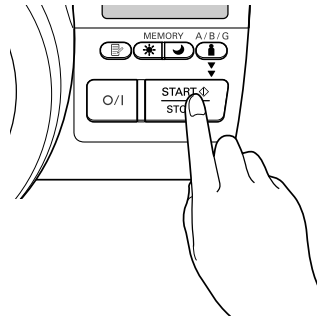

Примечание. Устройство автоматически увеличивает нагнетание воздуха, если давление в манжете недостаточно. Автоматическое повторное нагнетание воздуха в манжету производится только однократно.

RU

3. Использование прибора

Отмена измерения

Если во время нагнетания воздуха в манжету нажать кнопку O/I или кнопку START/STOP, измерение останавливается и воздух из манжеты выпускается.

Примечание. В качестве меры предосторожности измерение можно остановить нажатием любой кнопки.

Важно.

Если при нажатии кнопки O/I, START/STOP или любой другой, нагнетание воздуха не прекращается, нажмите выключатель аварийного спуска воздуха на задней стороне прибора.

Примечание. При нажатии выключателя аварийного выпуска воздуха часы также останавливаются. Переустановите дату и время.

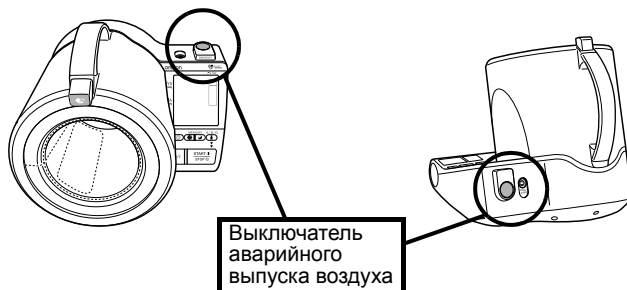

6. Проверьте результаты измерений.

Результаты измерений автоматически сохраняются в памяти прибора. (См. главу 3.5).

Примечание. В случае выбора режима «G» (гость) результаты измерения не сохраняются в памяти.



⚠ Предупреждение!

Самостоятельная постановка диагноза по полученным результатам и самолечение опасны для здоровья. Всегда следуйте указаниям врача.

Если отображаются индикаторы  или 

Повторите измерение. В некоторых случаях корректное измерение невозможно.

- **Отображается индикатор **

Неправильная поза во время измерения.

Сядьте правильно и повторите измерение. (См. главу 3.3.4).

Примечание. Индикатор исчезнет через несколько секунд, однако может появиться снова в зависимости от угла манжеты в соответствующий момент.

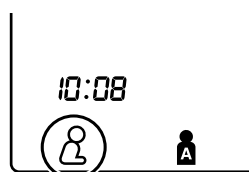

- **Отображается индикатор **

Движение во время измерения.

Не двигайтесь и повторите измерение.

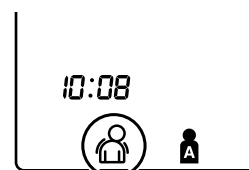

RU

3. Использование прибора

Отображаются символы «E» или «EE»

Невозможно успешно выполнить измерение. (См. главу 4.1).

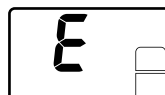

Перед повторным измерением нужно подождать 2–3 минуты.

Интервал между измерениями позволяет артерии вернуться в первоначальное состояние. Повторите измерение, когда рука снова будет расслаблена. (См. главу 3.3).

7. Выньте руку и верните манжету в исходное положение.

Манжета зафиксировается со щелчком.

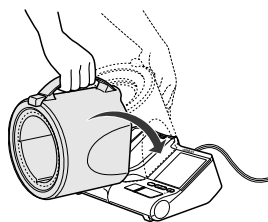

8. Нажмите кнопку O/I для выключения питания.

Примечание. Если пользователь забудет выключить питание, прибор отключится автоматически через пять минут.

Важно.

- Если систолическое или диастолическое давление выходят за пределы нормального диапазона, после появления результата измерения на дисплее отображается мигающий индикатор сердцебиения.

Последние исследования позволяют считать нижеприведенные значения артериального давления повышенными, если они получены в домашних условиях.



Систолическое артериальное давление	Выше 135 мм рт. ст.
Диастолическое артериальное давление	Выше 85 мм рт. ст.

Этот критерий относится к измерению артериального давления дома.

Критерии классификации артериального давления на основании результатов, полученных на приеме у врача, приведены в главе 7.

- Тонометр снабжен функцией определения нерегулярного сердцебиения. Нерегулярные удары сердца могут повлиять на результаты измерения. Алгоритм обнаружения нерегулярного сердцебиения позволяет автоматически определить, является ли полученный результат корректным, или измерение необходимо повторить. Если нерегулярные сердцебиения повлияли на результат измерения, но он является корректным, результат показывается вместе с индикатором нерегулярного сердцебиения. Если же нерегулярное сердцебиение привело к серьезному искажению результата, результат на дисплей не выводится. Если после измерения появляется индикатор нерегулярного сердцебиения (), измерение рекомендуется повторить. Если индикатор нерегулярного сердцебиения появляется часто, сообщите об этом лечащему врачу.

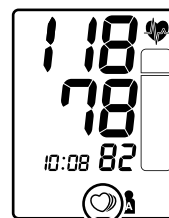

RU

Что такое нерегулярное сердцебиение?

Нерегулярное сердцебиение — это сердечный ритм, который отличается более чем на 25% от среднего сердечного ритма, определенного при измерении систолического и диастолического давления. Если подобный нерегулярный сердечный ритм будет обнаружен дважды во время измерения, при отображении результатов измерения на дисплее появится значок нерегулярного сердцебиения ().

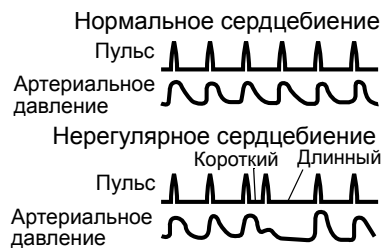
**Что такое аритмия?**

Сердцебиение вызывается электрическими сигналами, которые заставляют сердце сокращаться. Аритмия — это сбой сердечного ритма из-за неполадок биоэлектрической системы, управляющей сердцем. Типичные симптомы подобного состояния — это пропуски сердцебиения, экстрасистола, аномально учащенный (тахикардия) или медленный (брадикардия) пульс. Причиной этого может быть порок сердца, возраст, физиологическая предрасположенность, стресс, недосыпание, усталость и т.д. Диагноз аритмии может поставить только врач, проведя специальное обследование. Независимо от того, появляется или нет в результатах измерения индикатор нерегулярного сердцебиения (), соответствующий диагноз аритмии ставит только врач после обследования пациента.

⚠ Предупреждение!

Если индикатор нерегулярного сердцебиения () появляется часто, сообщите об этом лечащему врачу. Самодиагностика и самолечение на основе результатов измерений опасны. Обязательно следуйте инструкциям лечащего врача.

3.4 Рекомендации для особых ситуаций

Если известно, что ваше систолическое давление превышает 170 мм рт. ст. или не удастся измерить артериальное давление повторно, выполните следующие действия.

1. Расположите руку в манжете и нажмите кнопку O/I для включения питания.
2. Нажмите кнопку выбора пользователя  для выбора соответствующего пользователя.

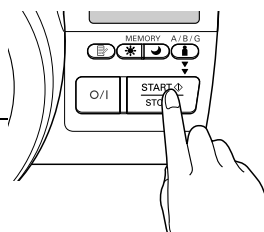

3. Нажмите и удерживайте кнопку START/STOP, пока давление в манжете не превысит величину ожидаемого систолического давления на 30–40 мм рт. ст.

Примечание. Поднять давление в манжете выше 299 мм рт. ст. невозможно. (При попытке поднять давление выше 299 мм рт. ст. отображается сообщение об ошибке).

4. После достижения в манжете необходимого давления отпустите кнопку START/STOP.

Воздух начнет выпускаться из манжеты, и начнется измерение.

5. Остальная часть процедуры протекает аналогично процедуре обычного измерения. См. главу 3.3.

Примечание. Не создавайте в манжете большее давление, чем требуется.

RU

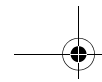

3. Использование прибора



3.5 Использование функции памяти

Прибор сохраняет в памяти измеренные значения артериального давления и частоты пульса для двух человек (пользователей А и В) по завершении каждого измерения.

В памяти прибора автоматически сохраняется до 84 значений артериального давления и частоты пульса для каждого пользователя (А и В). После сохранения в памяти 84 значений самая ранняя запись удаляется и на ее место записывается самая поздняя. Прибор также сохраняет утренние и вечерние средние значения за 8 недель для каждого пользователя (А и В).

Функция среднего значения

Прибор автоматически рассчитывает средние значения результатов трех самых последних измерений, проведенных в течение 10 минут.

Примечание. Если за 10 минут в памяти сохранены только два измерения, среднее значение вычисляется на их основе. Если же имеется только один результат, в качестве среднего значения отображается именно он.

Отображение имеющихся в памяти прибора значений

1. Нажмите кнопку O/I для включения питания.
2. Нажмите кнопку выбора пользователя  для выбора пользователя (А или В).

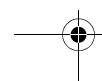
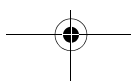
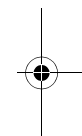
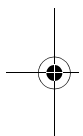

3. Нажмите кнопку MEMORY (📖) (память).

На дисплей выводится среднее значение, и над пиктограммой памяти (📖) отображается пиктограмма среднего значения (📊).

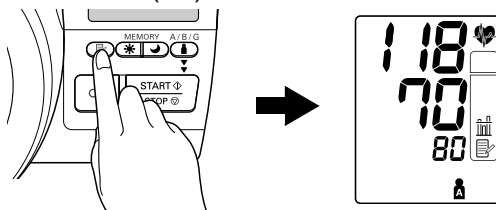

4. Для вывода на дисплей самого последнего значения памяти нажмите кнопку MEMORY (📖).

Примечание. После кратковременной индикации номера памяти поочередно отображаются дата, время и измеренные значения.



Поочередные нажатия кнопки MEMORY, позволяют посмотреть значения от наиболее поздних к ранним. Для более быстрого просмотра значений нажмите и удерживайте кнопку MEMORY.

5. Нажмите кнопку O/I для выключения прибора.

RU



3. Использование прибора

Утренние и вечерние средние значения за неделю

Прибор подсчитывает и отображает средние значения за неделю по измерениям, выполненным утром (☀) и вечером (☾) в течение 8 недель для каждого пользователя (А и В).

Примечание. Неделя начинается в воскресенье в 4:00 утра.

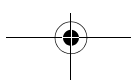
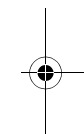
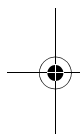

О средних значениях за неделю

Утреннее среднее значение за неделю

Представляет собой среднее значение измерений, произведенных утром (4:00–9:59) с воскресенья по субботу. Среднее значение за каждый день рассчитывается не более чем для трех измерений, сделанных в течение 10 минут после первого утреннего измерения.

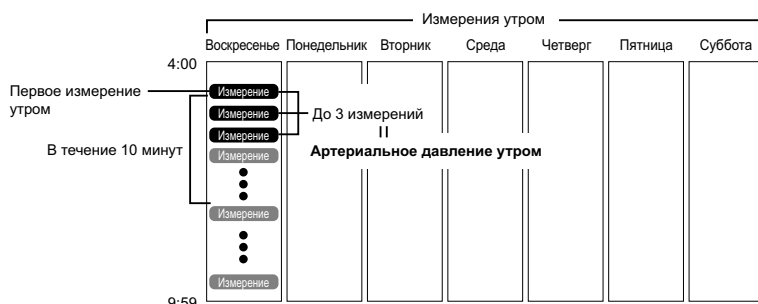

Вечернее среднее значение за неделю

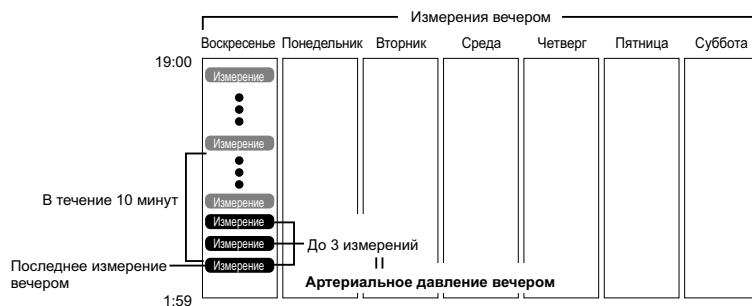

Представляет собой среднее значение измерений, произведенных вечером (19:00–1:59) с воскресенья по субботу. Среднее значение за каждый день рассчитывается не более чем для трех измерений, сделанных в течение 10 минут перед последним вечерним измерением.





RU

3. Использование прибора

Просмотр утренних и вечерних средних значений



1. Нажмите кнопку O/I для включения питания.
2. Нажмите кнопку выбора пользователя () для выбора пользователя (A или B).
3. Нажмите кнопку утренних средних значений () или вечерних средних значений ().

На дисплее появится среднее значение за текущую неделю THIS WEEK.

Нажимая кнопку утреннего среднего значения () и вечернего среднего значения (), можно просмотреть утреннее и вечернее средние значения за ту же неделю.

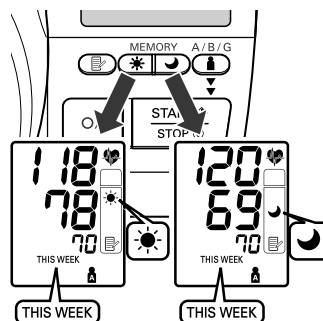
Важно проверять и утреннее, и вечернее средние значения за одну и ту же неделю.



4. Для просмотра предыдущих недель продолжайте нажимать кнопку утренних средних значений () или вечерних средних значений (). На устройстве отображается -1 WEEK за предыдущую неделю и так до -7 WEEK — самого раннего набора средних значений.

Примечание. Если измерений, сделанных за неделю, недостаточно для расчета среднего значения, то дисплей приобретает показанный на рисунке вид.

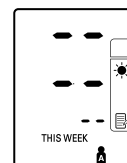

5. Нажмите кнопку O/I для выключения устройства.

Примечания о комбинациях дисплея

Кроме пиктограмм утреннего и вечернего среднего значения на дисплее также отображается индикатор утреннего повышенного давления; он отображается, если утреннее среднее значение за эту неделю выше рекомендованного артериального давления при домашних измерениях. (Подробности см. в главе 3 в разделе «Использование прибора — важная информация»). В зависимости от результатов измерения они могут отображаться в следующих комбинациях.

	Дисплей	
Утреннее среднее значение	 <p>Утреннее среднее значение за эту неделю с пиктограммой утреннего среднего значения</p>	 <p>Утреннее среднее значение за период 7 недель с пиктограммой утреннего среднего значения + мигающим индикатором сердцебиения + индикатором утреннего повышенного давления</p>
Вечернее среднее значение	 <p>Вечернее среднее значение за эту неделю с пиктограммой вечернего среднего значения</p>	 <p>Вечернее среднее значение за период 7 недель с пиктограммой вечернего среднего значения + мигающим индикатором сердцебиения + индикатором утреннего повышенного давления</p>
	Среднее значение в диапазоне домашних для измерений рекомендованного артериального давления	Среднее значение, выходящее за пределы диапазона рекомендованного артериального давления для домашних измерений + утреннее повышенное давление

RU

3. Использование прибора

индикатор утреннего повышенного давления (▲) появляется, если среднее значение за неделю для утренних измерений выше 135/85.

В этом случае индикатор утреннего повышенного давления (▲) отображается при просмотре вечернего среднего значения независимо от самих вечерних средних значений.

Удаление всех сохраненных в памяти значений

Значения, сохраненные в памяти, удаляются отдельно для каждого пользователя.



Частично удалить сохраненные в памяти значения нельзя. Удаляются все значения для выбранного пользователя.

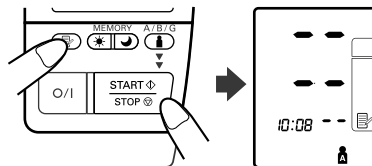

1. Нажмите кнопку O/I для включения питания.
2. Нажмите кнопку выбора пользователя (A/B) для выбора пользователя (A или B).
3. Нажав и удерживая кнопку MEMORY (MEM), одновременно нажмите и удерживайте в течение более 2 секунд кнопку START/STOP; все значения будут удалены.

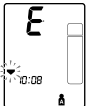

4. Устранение ошибок и неисправностей

4.1 Сообщения об ошибках

Индикатор ошибки	Причина	Способ решения
 <p>В секции систолического давления отображается EE.</p>	Движение во время измерения	<p>Убедитесь, что индикатор сердцебиения горит, затем не двигайтесь и повторите измерение. (См. главу 3.3)</p> <p>Если EE появится снова, повторите процедуру, см. главу 3.4.</p>
 <p>В секции систолического давления отображается E.</p>	Правильно ли расположена в манжете рука?	Расположите руку правильно. (См. главу 3.2)
	Не сжимает ли руку закатанный рукав?	Снимите одежду с плеча и правильно расположите руку в манжете. (См. главу 3.2)
	Не утекает ли из манжеты воздух?	Обратитесь к представителю OMRON или в отдел обслуживания клиентов, координаты которого указаны в руководстве.
 <p>Отображается EE.</p>	Движение во время измерения	Убедитесь, что значок сердцебиения горит, затем не двигайтесь и повторите измерение.
	Давление в манжете превысило 299 мм рт. ст.	Не создавайте в манжете давление выше 299 мм рт. ст. (См. главу 3.4)

Примечание. Если вы перемените позу или будете шевелиться во время измерения, на дисплее отобразится индикатор неправильной позы () или индикатор движения ()

RU

4. Устранение ошибок и неисправностей

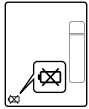
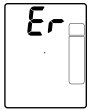
Индикатор ошибки	Причина	Способ решения
 <p>Пиктограмма низкого заряда батарей в приложении к руководству по эксплуатации постоянно.</p>	Кончается заряд батарей.	Замените все четыре батареи «AA» новыми. (См. главу 2.1)
 <p>Отображается Er.</p>	Возникла неполадка.	Обратитесь к представителю OMRON или в отдел обслуживания клиентов, координаты которого указаны в приложении к руководству по эксплуатации.

4.2 Устранение неисправностей

Проблема	Причина	Способ решения
Показание слишком высокое (или низкое).	Правильно ли расположена в манжете рука?	См. главу 3.2.
	Разговор во время измерения.	Не разговаривайте во время измерения. Внимательно прочтите рекомендации в главе 3.3 и повторите их.
	Не пережимает ли руку закатанный рукав?	Внимательно прочтите рекомендации в главе 3.3 и повторите их.
	Не повреждена ли камера манжеты?	Отмените измерение и обратитесь к представителю OMRON или в отдел обслуживания клиентов.
Не возможно создать давление в манжете	Нет ли утечки воздуха из манжеты?	Обратитесь к представителю OMRON или в отдел обслуживания клиентов.
Устройство работает нормально, и измерения выполняются, но...	<ul style="list-style-type: none"> Результаты измерений, выполняемых врачом выше (или ниже). Результаты измерений каждый раз различаются. 	См. главу 7.
Во время измерения отключается питание. Дата и время обнулились.	Батареи разряжены.	Замените батареи. (См. главу 2.1).
Подсветка не загорается.	Адаптер переменного тока не подключен.	Подсветка не загорается, если используются только батареи. Подключите адаптер переменного тока. (См. главу 2.2).

RU

4. Устранение ошибок и неисправностей

Проблема	Причина	Способ решения
После замены батарей дата и время мигают, хотя они были установлены.	Нажимался выключатель аварийного спуска воздуха.	Установите дату и время снова. (См. главу 2.3). Даже если питание выключено, при нажатии выключателя аварийного спуска воздуха часы также останавливаются. Чистите и перемещайте устройство осторожно, не допуская нажатия выключателя аварийного спуска воздуха.
	Не вынимались ли батареи?	Установите дату и время снова. (См. главу 2.3). Если батареи вынимаются дольше чем на 30 секунд, дата и время обнуляются. Заменяйте батареи в течение 30 секунд.
При нажатии кнопки O/I дисплей не включается	Батареи разряжены.	Замените батареи. (См. главу 2.1).
	Батареи установлены некорректно.	Установите батареи должным образом. (См. главу 2.1).
	Прибор работал только от адаптера переменного тока и адаптер был отключен от прибора	Подключите адаптер переменного тока к прибору. (См. главу 2.2).
	Прибор работал только от адаптера переменного тока и адаптер был отключен от сети питания	Подключите адаптер переменного тока к сети питания. (См. главу 2.2).
Результаты измерений не сохраняются в памяти.	Выбрано значение G (гость), или никакой пользователь не выбран.	Выберите пользователя. (См. главу 3.3).

4. Устранение ошибок и неисправностей

Проблема	Причина	Способ решения
Другое.		Выключите питание, затем повторите измерение. Замените батареи. При повторном возникновении проблемы обратитесь к представителю OMRON или в отдел обслуживания клиентов, координаты которого указаны в приложении к руководству по эксплуатации.

5. Уход и хранение

Для защиты прибора от повреждения соблюдайте следующие правила.

- Не подвергайте прибор воздействию высоких температур, влажности, влаги или прямых солнечных лучей.
- Не выполняйте ремонт самостоятельно. При обнаружении неисправности обратитесь к представителю OMRON или в отдел обслуживания клиентов, координаты которого указаны в приложении к руководству по эксплуатации.
- OMRON i-Q132 представляет собой высокоточное измерительное устройство. Важно, чтобы его точность соответствовала техническим характеристикам. Рекомендуется один раз в два года проверять работоспособность и точность прибора в сервисных центрах OMRON. За дополнительной информацией обращайтесь к представителю OMRON или в отдел сервисного обслуживания клиентов, координаты которого указаны в приложении к руководству по эксплуатации.
- Не подвергайте прибор сильным ударам или вибрациям (например, не роняйте его на пол).
- Не протирайте прибор летучими жидкостями. ПРИБОР И МАНЖЕТУ СЛЕДУЕТ ОЧИЩАТЬ МЯГКОЙ СУХОЙ ТКАНЬЮ. Для удаления трудно выводимых пятен протирайте прибор влажной тканью с мягким моющим средством.
- Не брызгайте водой на прибор и не допускайте проникновения в него жидкости.
- Не тяните за камеру манжеты.
- Не стирайте камеру манжеты и не допускайте попадания на нее влаги.

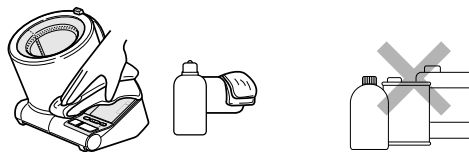

Хранение

Соблюдайте следующие условия хранения.

- Не подвергайте прибор воздействию высоких температур, влажности, влаги или прямого солнечного света.
- Не подвергайте прибор сильным ударам или вибрациям, не допускайте его падения.
- Не храните прибор там, где на него будут действовать химические вещества или агрессивные пары.

Меры предосторожности при хранении

- Храните прибор с закрытой манжетой.
- Если прибор не будет использоваться в течение длительного времени (3 месяцев или более), выньте батареи.
- Когда прибор не используется, не помещайте предметы (письменные приборы, блокноты, адаптер переменного тока и т.д.) в манжету. Это может привести к повреждению камеры манжеты или самого прибора и сказаться на точности измерений.

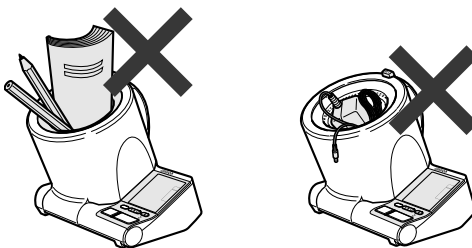

6. Технические данные

Наименование	Измеритель артериального давления и частоты пульса автоматический
Модель	OMRON i-Q132 (HEM-1010-E)
Дисплей	Цифровой жидкокристаллический дисплей
Метод измерения	Осциллометрический метод
Диапазон измерений	Давления: 0–299 мм рт. ст. Частоты пульса: 40–180 в минуту
Пределы допускаемой погрешности при измерении	Давления в компрессионной манжете: ± 3 мм рт. ст. Частоты пульса: $\pm 5\%$ показания на дисплее
Нагнетание воздуха	Автоматическое, с помощью электрического компрессора, управляемого системой нечеткой логики
Спуск воздуха	Автоматический, с помощью клапана сброса давления
Способ обнаружения давления	С помощью емкостного датчика давления
Память	84 измерения с датой и временем для каждого пользователя (А и В)
Источник питания	4 щелочных батареи «АА» 1,5 В или адаптер переменного/постоянного тока (входит в комплект; входное напряжение 100–240 В, 50 Гц / 60 Гц, на выходе 6 В / 6 Вт)
Срок службы батарей	Прибл. 250 измерений при использовании 6 раз в день с 4 новыми щелочными батареями без адаптера переменного тока
Условия эксплуатации: температура окружающего воздуха / влажность	От 10°C до 40°C / относительная влажность от 30% до 85%
Температура / влажность / давление воздуха при хранении	От –20°C до 60°C / относительная влажность от 10% до 95% 700–1060 гПа
Масса электронного блока	Приблизительно 1600 г без батарей
Габаритные размеры	Приблизительно 228 (Д) мм 230 (Ш) мм 217 (В) мм
Окружность плеча	17–32 см
Комплект поставки	Электронный блок с манжетой, руководство по эксплуатации, краткое руководство по эксплуатации, адаптер сетевой, комплект элементов питания, гарантийный талон, журнал для записи артериального давления

Примечание. Технические характеристики могут быть изменены без предварительного уведомления.

- Данное изделие OMRON произведено с применением системы строгого контроля качества компании OMRON Healthcare Co. Ltd., Япония. Датчик давления, являющийся основным компонентом мониторов для контроля артериального давления, произведен в Японии.

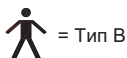

= Тип В

CE 0197

- Данное устройство удовлетворяет положениям директивы ЕС 93/42/ЕЕС (Директива по медицинским приборам).
- Этот тонометр изготовлен в соответствии с европейским стандартом EN1060, «Сфигмоманометры для измерения артериального давления непрямым методом», часть 1: «Общие требования» и часть 3: «Дополнительные требования для электромеханических систем измерения артериального давления».

Важная информация об электромагнитной совместимости (ЭМС)

Поскольку количество таких электронных устройств, как ПК и мобильные (сотовые) телефоны, увеличивается, используемые медицинские приборы могут быть чувствительными к электромагнитным помехам, создаваемым другими устройствами. Электромагнитные помехи могут нарушать работу медицинского прибора и создавать потенциально небезопасную ситуацию. Медицинские приборы также не должны мешать функционированию других устройств.

Чтобы регламентировать требования по ЭМС (электромагнитной совместимости) с целью предотвращения возникновения небезопасных ситуаций, связанных с использованием продукции, был введен в действие стандарт EN60601-1-2. Этот стандарт определяет уровни устойчивости к электромагнитным помехам, а также максимальные уровни электромагнитного излучения применительно к медицинскому оборудованию.

Данный медицинский прибор, произведенный компанией OMRON Healthcare, удовлетворяет требованиям стандарта EN60601-1-2:2001 относительно устойчивости к помехам и испускаемого излучения.

Тем не менее следует соблюдать специальные меры предосторожности:

- Вблизи данного медицинского прибора не следует использовать мобильные (сотовые) телефоны и прочие устройства, которые генерируют сильные электрические или электромагнитные поля. Это может нарушать работу прибора и создавать потенциально небезопасную ситуацию. Рекомендуется соблюдать дистанцию не менее 7 м. Удостоверьтесь в правильности работы прибора, если дистанция меньше.

Остальная документация о соответствии EN60601-1-2:2001 находится в офисе компании OMRON Healthcare Europe по адресу, указанному в этом руководстве. С этой документацией также можно ознакомиться на сайте www.omron-healthcare.com.

**Надлежащая утилизация продукта
(использованное электрическое и электронное оборудование)**

Этот символ на продукте или описании к нему указывает, что данный продукт не подлежит утилизации вместе с другими домашними отходами по окончании срока службы. Для предотвращения возможного ущерба для окружающей среды или здоровья человека вследствие неконтролируемой утилизации отходов, пожалуйста, отделите этот продукт от других типов отходов и утилизируйте его надлежащим образом для рационального повторного использования материальных ресурсов.

Домашним потребителям следует связаться с розничным торговым представителем, у которого продукт был приобретен, или местным органом власти, для получения подробной информации о том, куда и как доставить данный прибор для экологически безопасной переработки.

Промышленным потребителям надлежит связаться с поставщиком и проверить сроки и условия контракта на закупку. Данный продукт не следует утилизировать совместно с другими коммерческими отходами.

Данный продукт не содержит никаких вредных веществ.

RU



7. Полезная информация об артериальном давлении

Что такое артериальное давление?

Артериальное давление — это показатель давления крови на стенку артерий. При биении сердца артериальное давление постоянно меняется.

Максимальное давление цикла называется *систолическим*; минимальное называется *диастолическим*.

Для оценки состояния артериального давления пациента врачу необходимы оба значения: *систолическое* и *диастолическое*.

Почему артериальное давление лучше измерять дома?

Измерение артериального давления в кабинете врача может взволновать пациента, а беспокойство само по себе повышает артериальное давление. Значения зависят от самых разнообразных условий, поэтому для постановки точного диагноза одного измерения может оказаться недостаточно.

На артериальное давление может повлиять множество факторов: физическая активность, волнение или время суток. Для получения точных данных рекомендуется измерять артериальное давление ежедневно в одно и то же время. Как правило, утром артериальное давление невысокое, а в течение дня повышается. Летом оно ниже, зимой — выше.

Артериальное давление измеряется в миллиметрах ртутного столба (мм рт. ст.). При записи первым ставят систолическое давление, а вторым — диастолическое. Например, артериальное давление 140/90 расшифровывается так: 140 на 90 мм рт. ст.

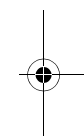
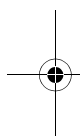

7. Полезная информация об артериальном давлении

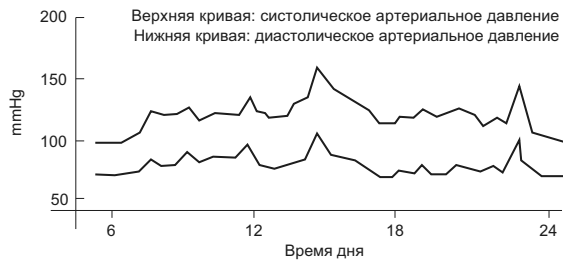

Пример: колебание в течение дня (мужчина, 35 лет)

Классификация артериального давления по данным Всемирной организации здравоохранения

Всемирная организация здравоохранения (ВОЗ) и Международное общество по изучению артериальной гипертонии (МОАГ) разработали классификацию артериального давления, показанную на данном рисунке.

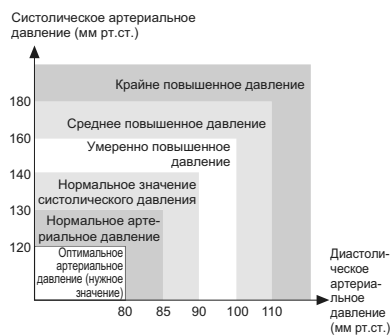

Она создана на основе результатов измерения артериального давления у пациентов в амбулаторном отделении больниц, произведенного в сидячем положении.

Примечание. Не существует общепринятого определения гипотонии. Однако, если пациент имеет показатели систолического артериального давления ниже 100 мм рт. ст., можно предположить наличие у него склонности к гипотонии.



RU

7. Полезная информация об артериальном давлении

Производитель 	OMRON HEALTHCARE Co., Ltd. (ОМРОН ХЭЛСКЭА Ко., Лтд.) 53, Kunotsubo, Terado-cho, Muko, Kyoto, 617-0002 JAPAN (53, Кунотсубо, Терадо-чо, Муко, Киото, 617-0002 ЯПОНИЯ)
Представитель в ЕС 	OMRON HEALTHCARE EUROPE B.V. (ОМРОН ХЭЛСКЭА ЕВРОПА Б.В.) Scorpius 33, 2132 LR Hoofddorp, THE NETHERLANDS (Скорпиус 33, 2132 ЛР Хуфддорп, НИДЕРЛАНДЫ) www.omron-healthcare.com
Эксклюзивный дистрибьютор в России и импортер	ЗАО «КомплентСервис» 123557, РОССИЯ, Москва, Б. Тишинский пер., д. 26, корп. 13-14 www.csmedica.ru
Производственное подразделение	OMRON (DALIAN) CO., LTD. (ОМРОН (ДАЛЯНЬ) КО., ЛТД.) Economic & Technical Development Zone Dalian 116600, CHINA (Экономик энд Текникал Девелопмент Зоне Далянь 116600, КИТАЙ)

Сделано в Китае

٧. بعض المعلومات المهمة حول ضغط الدم

OMRON HEALTHCARE Co., Ltd. 53, Kunotsubo, Terado-cho, Muko, Kyoto, اليابان 617-0002	الشركة المُصنعة 
OMRON HEALTHCARE EUROPE B.V. Scorpius 33, 2132 LR Hoofddorp هولندا www.omron-healthcare.com	جهة التمثيل بالاتحاد الأوروبي 
OMRON (DALIAN) CO., LTD. Dalian, الصين	منشأة التصنيع
OMRON HEALTHCARE UK LTD. Opal Drive Fox Milne, Milton Keynes, MK15 0DG, U.K.	الشركات التابعة
OMRON MEDIZINTECHNIK HANDELSGESELLSCHAFT mbH John-Deere-Str. 81a, 68163 Mannheim, ألمانيا www.omron-medizintechnik.de	
OMRON SANTÉ FRANCE SAS 14, rue de Lisbonne, 93561 Rosny-sous-Bois Cedex فرنسا	

صنع في الصين

AR

٥٠

٧. بعض المعلومات المهمة حول ضغط الدم



مثال: منقلب خلال اليوم (زجل عمره ٣٥ عامًا)

تصنيف ضغط الدم بواسطة منظمة الصحة العالمية

قامت منظمة الصحة العالمية (WHO) والجمعية الدولية لفرط ضغط الدم (ISH) بإعداد تصنيف ضغط الدم الموضح في هذا الشكل.

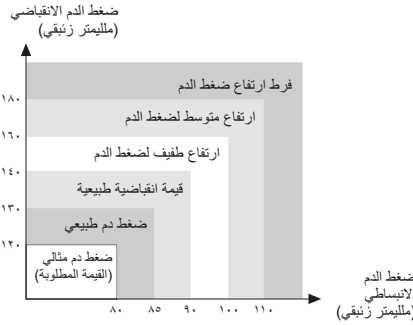

ويعتمد هذا التصنيف على قيم ضغط الدم التي تم قياسها لبعض الأشخاص في وضع الجلوس بأقسام مرضى العيادات الخارجية بالمستشفيات.

ملاحظة: لا يوجد أي تعريف متفق عليه عالميًا لهبوط ضغط الدم. ورغم ذلك، يفترض فيمن ينخفض ضغطه الانقباضي عن ١٠٠ مليمتر زئبقي أن يكون مصابًا بهبوط ضغط الدم.

٧. بعض المعلومات المهمة حول ضغط الدم

ما المقصود بضغط الدم؟

ضغط الدم هو قياس قوة تدفق الدم داخل جدران الشرايين. ويتغير ضغط الدم بالشرايين باستمرار أثناء مدة دورة القلب. ويطلق على أعلى ضغط في دورة القلب اسم ضغط الدم الانقباضي، أما أقل ضغط فيسمى ضغط الدم الانبساطي. وتعتبر كلتا قراءتي الضغط، الانقباضي والانبساطي ضرورية جداً لتمكين الطبيب من تقييم حالة ضغط الدم لدى المريض.

ما هي النقطة الإيجابية التي تميز قياس ضغط الدم بالمنزل؟

إن الاستعانة بطبيب لقياس ضغط الدم لديك قد يؤدي إلى القلق الذي يعد في حد ذاته سبباً لارتفاع ضغط الدم. ونظراً لأن تنوع الظروف قد يؤثر على ضغط الدم، فقد لا تكفي عملية قياس واحدة للحصول على تشخيص دقيق. فهناك عوامل عديدة بإمكانها التأثير على ضغط الدم مثل النشاط الجسدي أو القلق أو توقيت اليوم. ولذا فمن الأفضل أن تحاول قياس ضغط الدم في نفس الوقت كل يوم، وهذا للحصول على توضيح دقيق لأي تغييرات تطرأ على ضغط الدم لديك. وفي العادة يكون ضغط الدم منخفضاً في الصباح ويزيد من الظهيرة وحتى المساء. ويكون ضغط الدم أكثر انخفاضاً في الصيف وأكثر ارتفاعاً في الشتاء. وحدة قياس ضغط الدم هي المليمتر الزئبقي (mmHg) وتتم كتابة قياس الضغط الانقباضي قبل الانبساطي، فعلى سبيل المثال تتم الإشارة إلى ضغط الدم الذي يكتب في صيغة ٩٠/١٤٠ على أنه ٩٠/١٤٠ مليمتر زئبقي.

معلومات هامة عن التوافق الكهرومغناطيسي (EMC)

مع الزيادة المطردة في عدد الأجهزة الإلكترونية مثل الحواسيب الشخصية والهواتف المحمولة (الخلوية)، قد تتعرض الأجهزة الطبية قيد الاستخدام للتشويش الكهرومغناطيسي من الأجهزة الأخرى. قد يؤدي التداخل الكهرومغناطيسي إلى عمل الجهاز الطبي بشكل غير صحيح وغير آمن. يجب ألا تتداخل أيضاً الأجهزة الطبية مع الأجهزة الأخرى.

تم تطبيق معيار EN60601-1-2 لتنظيم متطلبات EMC (التوافق الكهرومغناطيسي) للحيلولة دون استخدام المنتج بشكل غير آمن. يحدد المعيار مستويات المقاومة للتداخلات الكهرومغناطيسية، بالإضافة إلى المستويات القصوى للانبعاثات الكهرومغناطيسية للأجهزة الطبية.

تم تصنيع هذا الجهاز الطبي بواسطة OMRON Healthcare وهو يتوافق مع هذا المعيار EN60601-1-2:2001 من حيث المقاومة والانبعاثات.

- وبالرغم من ذلك، هناك احتياطات خاصة يجب مراعاتها:
- لا تستخدم الهواتف المحمولة والأجهزة الأخرى التي تولد مجالات كهربائية أو كهرومغناطيسية قوية بالقرب من الجهاز الطبي. فقد يؤدي هذا إلى عمل الجهاز بشكل غير صحيح وغير آمن. ينصح بالابتعاد لمسافة ٧ أمتار على الأقل عن تلك الأجهزة. تأكد من عمل الجهاز بشكل سليم إذا كانت المسافة أقل من ذلك.

تتوفر وثائق إضافية حول التوافق مع معيار EN60601-1-2:2001 لدى OMRON Healthcare Europe في العنوان الوارد في كتيب الإرشادات هذا. كما تتوفر الوثائق أيضاً في موقع الويب التالي: www.omron-healthcare.com.

**التخلص السليم من هذا المنتج (معدات كهربائية وإلكترونية مستهلكة)**

تشير هذه العلامة الموجودة على المنتج أو المطبوعات الخاصة به إلى حتمية عدم التخلص منه مع المخلفات المنزلية الأخرى عندما يصبح غير صالح للاستخدام. للحيلولة دون تعرض البيئة أو الصحة البشرية لأي أذى ينجم عن التخلص غير الموجه من النفايات، يرجى عزل هذا الجهاز عن أنواع المخلفات الأخرى وإعادة تدويره بشكل موثوق به وذلك لدعم إعادة استخدام موارد الخامات بشكل دائم.

يجب على من يستخدمون الجهاز بالمنزل الاتصال بالمكان الذي ابتاعوا الجهاز منه أو المكتب الحكومي المحلي التابعين له للحصول على معلومات بخصوص المكان الذي يمكن التوجه إليه بالجهاز لإعادة تدويره بشكل لا يمثل خطراً على البيئة.

يجب على من يستخدمون الجهاز داخل نطاق مؤسسي الاتصال بالمورّد ومراجعة بنود وشروط عقد الشراء. يجب ألا يختلط هذا المنتج مع المخلفات التجارية الأخرى المقرر التخلص منها.

لا يحتوي هذا المنتج على أية مواد خطرة.

٦. البيانات الفنية

وصف المنتج	الظراز
شاشة رقمية آلية لقياس ضغط الدم	OMRON i-Q132 (HEM-1010-E)
شاشة LCD رقمية	طريقة قياس الذنبية
طريقة قياس الذنبية	الضغط: من صفر حتى ٢٩٩ ملليمتر زئبقي
الضغط: من صفر حتى ٢٩٩ ملليمتر زئبقي	النبض: من ٤٠ إلى ١٨٠/دقيقة
النبض: من ٤٠ إلى ١٨٠/دقيقة	الضغط: ± 3 ملليمتر زئبقي
الضغط: ± 3 ملليمتر زئبقي	النبض: $\pm 5\%$ من قراءة الشاشة
النبض: $\pm 5\%$ من قراءة الشاشة	يعمل الجهاز بمنطق رياضي يتم التحكم فيه بواسطة مضخة كهربية
يعمل الجهاز بمنطق رياضي يتم التحكم فيه بواسطة مضخة كهربية	صمام تلقائي لتفريغ الضغط
صمام تلقائي لتفريغ الضغط	مستشعر ضغط متعلق بالسعة
مستشعر ضغط متعلق بالسعة	تخزين ٨٤ عملية قياس مع الوقت والتاريخ لكل مستخدم (A و B)
تخزين ٨٤ عملية قياس مع الوقت والتاريخ لكل مستخدم (A و B)	٤ بطاريات قلووية "AA" قدرة ١.٥ فولت أو مهالبي تيار متردد/مباشري (بما في ذلك، إدخال
٤ بطاريات قلووية "AA" قدرة ١.٥ فولت أو مهالبي تيار متردد/مباشري (بما في ذلك، إدخال	بقدره ١٠٠-٢٤٠ فولت بسرعة ٥٠ هرتز/٦٠ هرتز، وإخراج بقدره ٦ فولت/٦ وات)
بقدره ١٠٠-٢٤٠ فولت بسرعة ٥٠ هرتز/٦٠ هرتز، وإخراج بقدره ٦ فولت/٦ وات)	٢٥٠ عملية قياس تقريبًا عند استخدام الجهاز بمعدل ٦ مرات يوميًا مع وضع ٤ بطاريات
٢٥٠ عملية قياس تقريبًا عند استخدام الجهاز بمعدل ٦ مرات يوميًا مع وضع ٤ بطاريات	قلوية جديدة دون مهالبي تيار متردد.
قلوية جديدة دون مهالبي تيار متردد.	من ١٠ إلى ٤٠ درجة مئوية/رطوبة نسبية من ٣٠ إلى ٨٥٪
من ١٠ إلى ٤٠ درجة مئوية/رطوبة نسبية من ٣٠ إلى ٨٥٪	من ٢٠-٦٠ إلى ٦٠ درجة مئوية/رطوبة نسبية من ١٠ إلى ٩٥٪
من ٢٠-٦٠ إلى ٦٠ درجة مئوية/رطوبة نسبية من ١٠ إلى ٩٥٪	من ٧٠٠ إلى ١٠٦٠ هيكروباسكال
من ٧٠٠ إلى ١٠٦٠ هيكروباسكال	١٦٠٠ جرام تقريبًا بدون البطاريات
١٦٠٠ جرام تقريبًا بدون البطاريات	٢٢٨ ملليمتر (الطول) x ٢٣٠ ملليمتر (العرض) x ٢١٧ ملليمتر (الارتفاع)
٢٢٨ ملليمتر (الطول) x ٢٣٠ ملليمتر (العرض) x ٢١٧ ملليمتر (الارتفاع)	من ١٧ إلى ٣٢ سم
من ١٧ إلى ٣٢ سم	كتيب الإرشادات والندليل السريع ومهالبي التيار المتردد ومجموعة البطاريات وبطاقة
كتيب الإرشادات والندليل السريع ومهالبي التيار المتردد ومجموعة البطاريات وبطاقة	الضمان وجهاز قياس ضغط الدم

درجة حرارة/رطوبة التشغيل
درجة الحرارة/الرطوبة/الضغط
الجوي الخاص بالتخزين
وزن وحدة التحكم
الأبعاد الخارجية
المساحة المحيطة بالذراع
محتويات العبوة

ملاحظة: هذه البيانات عرضة للتعديل الفني دون إخطار مسبق.

- يتم إنتاج هذا المنتج من OMRON بموجب نظام الجودة الدقيق الخاص بشركة OMRON Healthcare Co. Ltd. اليابان. يتم إنتاج هذا المكون الأساسي لشاشات قياس ضغط الدم من OMRON، وهو عبارة عن مستشعر الضغط، في اليابان لأغراض التجميع.

CE 0197 = النوع ب

- يفي هذا الجهاز ببنود توجيهات الاتحاد الأوروبي 93/42/EEC (توجيهات الأجهزة الطبية).
- تم تصميم شاشة قياس ضغط الدم هذه وفقًا للمعايير الأوروبية EN1060، الخاصة بأجهزة قياس ضغط الدم غير الضارة
- الفقرة ١: المتطلبات العامة والفقرة ٣: المتطلبات التكميلية لأجهزة قياس ضغط الدم الميكانيكية الكهربية.

AR

التخزين

يُرجى الالتزام بشروط التخزين التالية.

- لا تُعرض الجهاز لدرجات الحرارة شديدة الارتفاع أو شديدة الانخفاض أو الرطوبة أو أشعة الشمس المباشرة.
- لا تعرض هذا الجهاز للصدمات أو الاهتزازات العنيفة أو تتركه مائلاً بزاوية.
- لا تقم بتخزين الجهاز بحيث يكون معرضاً للأبخرة الكيميائية أو المسببة للتآكل.

احتياطات التخزين

- احرص على إغلاق أسطوانة ضغط الذراع عند تخزين الجهاز.
- انزع البطاريات في حالة عدم الحاجة لاستخدام الجهاز لفترة طويلة (ثلاثة شهور أو أكثر).
- عندما يكون الجهاز قيد الإيقاف، أو إذا تم نقله لمكان آخر أو ما إلى ذلك، لا تضع أي شيء (أدوات الكتابة والمفكرات ومهائئ التيار المتردد وما إلى ذلك) داخل الأسطوانة. فقد يتسبب ذلك في إلحاق التلف ببطانة الأسطوانة أو الجهاز الرئيسي وقد يمنع الجهاز من التقاط قراءات صحيحة.

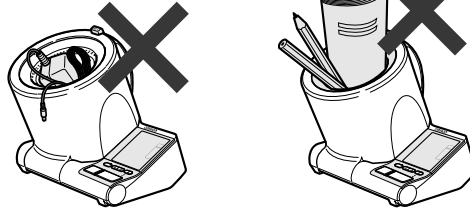

٥. الصيانة والتخزين

لحماية الجهاز من التلف، يُرجى الالتزام بما يلي:

- لا تعرض الجهاز لدرجات الحرارة شديدة الارتفاع أو شديدة الانخفاض أو الرطوبة أو أشعة الشمس المباشرة.
- لا تقم بإجراء إصلاحات من أي نوع بنفسك. ففي حالة حدوث أي خلل، عليك باستشارة الموزع الخاص بشركة OMRON أو بقسم خدمة العملاء كما هو مذكور بالدليل، أو اطلب نصيحة وكيل المخزن المختص بتخزين الأجهزة الجراحية أو الصيدلي.
- يعتبر OMRON i-Q132 جهاز قياس بالغ الدقة. ومن المهم جداً أن تظل الدقة في صدارة المواصفات المتبعة عند تصميمه. لذا، يُوصى بفحص الجهاز كل عامين لتضمن أنه يعطي نتائج دقيقة ويعمل بطريقة صحيحة. عليك باستشارة الموزع التابع لشركة OMRON أو قسم خدمات العملاء كما هو مذكور على العبوة للحصول على مزيد من التفاصيل.
- لا تعرض هذا الجهاز للصدمات أو الاهتزازات العنيفة (كإسقاطه على الأرض مثلاً).
- لا تستخدم سوائل متطايرة لتنظيف الجهاز. **يجب تنظيف الجهاز والأسطوانة باستخدام قطعة قماش ناعمة وجافة.** لإزالة البقع الصعبة، يجب مسح الجهاز بقطعة قماش رطبة مبللة بمنظف غير قوي.
- لا تترك الماء يتساقط على الجهاز أو تسمح للسوائل بالوصول إلى داخله.
- لا تنزع بطانة الأسطوانة الموجودة داخل أسطوانة ضغط الذراع.
- لا تغسل بطانة الأسطوانة أو تبللها.



٤ . التعامل مع المشكلات والأخطاء

العلاج	السبب	المشكلة
قم بإيقاف تشغيل الجهاز، ثم كرر نفس الإجراء. استبدل البطاريات. إذا استمرت المشكلة، فاتصل بالموزع التابع لشركة OMRON أو بقسم خدمة العملاء كما هو موضح على العبوة.		مشكلات أخرى.

المشكلة	السبب	العلاج
الوقت والتاريخ يومضان، رغم ضبطهما بعد استبدال البطاريات.	تم الضغط على مفتاح تفريغ الطوارئ.	أعد ضبط الوقت والتاريخ. (ارجع إلى الفصل ٢-٣). حتى في حالة إيقاف تشغيل الجهاز، ستتوقف الساعة أيضًا عن العمل إذا قمت بالضغط على مفتاح التفريغ للطوارئ. توخ الحذر حتى لا تضغط على مفتاح التفريغ للطوارئ أثناء تنظيف الجهاز أو نقله.
	هل تم استبدال البطاريات؟	أعد ضبط الوقت والتاريخ. (ارجع إلى الفصل ٢-٣). ستتم إعادة ضبط الوقت والتاريخ في حالة إزالة البطاريات لمدة تزيد عن ثلاثين ثانية. استبدل البطاريات في خلال ثلاثين ثانية.
	البطاريات فارغة.	استبدل البطاريات. (ارجع إلى الفصل ٢-١).
	تم تركيب البطاريات بطريقة غير صحيحة.	أدخل البطاريات بطريقة صحيحة. (ارجع إلى الفصل ١-٢).
لا تظهر أي شاشة عند الضغط على الزر O/I.	تم فصل مهايئ التيار المتردد عن الجهاز عند استخدام مهايئ التيار المتردد فقط.	قم بتوصيل مهايئ التيار المتردد. (ارجع إلى الفصل ٢-٢).
	تم فصل مهايئ التيار المتردد عن مصدر التيار الكهربائي عند استخدام مهايئ التيار المتردد فقط.	صل مهايئ التيار الكهربائي بمصدر التيار الكهربائي. (ارجع إلى الفصل ٢-٢).
لا يتم تخزين القراءات بالذاكرة.	تم تحديد G (ضعيف)، أو لم يتم تحديد أي هوية مستخدم.	حدد هوية المستخدم الصحيحة. (ارجع إلى الفصل ٣-٣).



٢-٤ استكشاف الأخطاء وإصلاحها

العلاج	السبب	المشكلة
ارجع إلى الفصل ٣-٢.	هل وضعت ذراعك خلال أسطوانة ضغط الذراع بطريقة صحيحة؟	قراءة القياس مرتفعة (أو منخفضة) للغاية.
احتفظ بهدوئك أثناء إجراء عملية القياس. عليك بقراءة الخطوات المدرجة بالفصل ٣-٣ بعناية وتكرارها.	التحدث أثناء إجراء القياس.	
عليك بقراءة الخطوات المدرجة بالفصل ٣-٣ بعناية وتكرارها.	هل الأكمام المشمرة تلتف حول ذراعك؟	
عليك بإلغاء عملية القياس والاتصال بالموزع التابع لشركة OMRON أو بقسم خدمة العملاء.	هل بطانة الأسطوانة الموجودة بأسطوانة ضغط الذراع تالفة؟	
اتصل بالموزع التابع لشركة OMRON أو بقسم خدمة العملاء.	هل يتسرب الهواء من أسطوانة ضغط الذراع؟	لا يتم نفخ الأسطوانة.
ارجع إلى الفصل ٧.		الجهاز يعمل بطريقة طبيعية وتظهر القياسات كما لو كان يتم تسجيلها، ولكن... <ul style="list-style-type: none"> • القياسات التي يسجلها الطبيب تكون أكثر ارتفاعاً (أو انخفاضاً). • تكون نتائج القياس مختلفة في كل مرة عن الأخرى.
استبدل البطاريات. (ارجع إلى الفصل ١-٢)	البطاريات فارغة.	يتم إيقاف تشغيل الجهاز أثناء القياس. تتم إعادة ضبط الوقت والتاريخ.
الضوء الخلفي لا يضيء عند استخدام البطاريات فقط. قم بتوصيل مهائئ التيار المتردد. (ارجع إلى الفصل ٢-٢).	لم يتم توصيل مهائئ التيار المتردد.	الضوء الخلفي لا يضيء.

العلاج	السبب	شاشة الخطأ
استبدل بطاريات جديدة بالأربع الأخرى كلها. (ارجع إلى الفصل ٢-١)	البطاريات فارغة تمامًا من الشحن.	 <p>يوميض رمز انخفاض طاقة البطارية أو يظهر بشكل مستمر.</p>
اتصل بالموزع التابع لشركة OMRON أو بقسم خدمة العملاء كما هو موضح على العبوة.	حدث عطل ما.	 <p>يظهر الرمز Er.</p>

٤. التعامل مع المشكلات والأخطاء

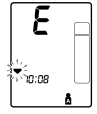
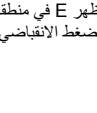
١-٤ رسائل الخطأ

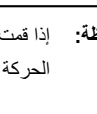
شاشة الخطأ	السبب	العلاج
 <p>تظهر EE في منطقة الضغط الانقباضي.</p>	التحرك أثناء قياس الضغط	تأكد من إضاءة رمز نبضات القلب، وابق ساكناً في مكانك وكرر القياس مرة أخرى. (ارجع إلى الفصل ٣-٢) إذا عاود الرمز EE الظهور، فاستخدم الجهاز مرة أخرى، ارجع إلى الفصل ٣-٤.
 <p>تظهر E في منطقة الضغط الانقباضي.</p>	هل تم وضع الذراع خلال أسطوانة ضغط الذراع بطريقة صحيحة؟	ضع ذراعك بطريقة صحيحة. (ارجع إلى الفصل ٣-٢)
 <p>تظهر E في منطقة الضغط الانقباضي.</p>	هل الأكمام المشممة تلتف حول ذراعك؟	شمر الملابس عن الجزء العلوي من ذراعك وضع ذراعك خلال الأسطوانة. (ارجع إلى الفصل ٣-٢)
 <p>تظهر E في منطقة الضغط الانقباضي.</p>	هل يتسرب الهواء من أسطوانة ضغط الذراع؟	اتصل بالموزع التابع لشركة OMRON أو بقسم خدمة العملاء كما هو موضح على العبوة.
 <p>يظهر الرمز EE.</p>	هل يتحرك أثناء قياس الضغط	تأكد من إضاءة رمز نبضات القلب، وابق ساكناً في مكانك وكرر القياس مرة أخرى.
 <p>يظهر الرمز EE.</p>	تم نفخ أسطوانة ضغط الذراع أكثر من ٢٩٩ ملليمتر زئبقي.	لا يتم نفخ أسطوانة ضغط الذراع أكثر من ٢٩٩ ملليمتر زئبقي. (ارجع إلى الفصل ٣-٤)

ملاحظة: إذا قمت بتغيير موضعك أو تحركت أثناء قياس ضغط الدم، فقد يظهر رمز الوضع (Ⓜ) أو رمز الحركة (Ⓜ) أثناء القياس.

يظهر رمز فرط ضغط الدم صباحًا (▲) إذا ارتفع معدل ضغط الدم الأسبوعي لعمليات القياس صباحًا عن ٨٥/١٣٥.
في هذه الحالة، يظهر رمز فرط ضغط الدم صباحًا (▲) على الشاشة عند عرض معدل ضغط الدم مساءً، بغض النظر عن قيم معدل ضغط الدم مساءً.

كيفية حذف كافة القيم المخزنة بالذاكرة

يتم حذف القيم المخزنة في الذاكرة بواسطة هوية المستخدم.
ولا يمكنك حذف القيم المخزنة بالذاكرة بشكل جزئي. فسيتم حذف كافة القيم الخاصة بالمستخدم المحدد.

١. اضغط على الزر O/I لتشغيل الجهاز.
٢. اضغط على زر اختيار هوية المستخدم (👤) لتحديد هوية المستخدم (A أو B).
٣. أثناء الضغط مع الاستمرار على الزر MEMORY (📄)، اضغط على الزر START/STOP في نفس الوقت لمدة تزيد عن ثانيتين وعندها سيتم حذف كافة القيم.

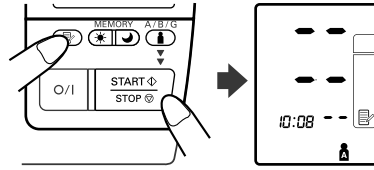

ملاحظات حول المجموعات التي تظهر على الشاشة

بالإضافة إلى رموز معدلات ضغط الدم صباحًا ومساءً، يستطيع الجهاز أيضًا عرض رمز فرط ضغط الدم صباحًا إذا ارتفع معدل ضغط الدم صباحًا لهذا الأسبوع عن الحد الآمن لضغط الدم. (انظر الفصل ٣ "استخدام الجهاز - معلومات مهمة" لمزيد من التفاصيل.) تبعًا لنتائج القياس الخاصة بك، يمكن عرض هذه الرموز في شكل المجموعات التالية.

الشاشة		
 <p>معدل ضغط الدم صباحًا منذ سبعة أسابيع مضت مع رمز + معدل ضغط الدم صباحًا رمز + نبضات القلب الوامض رمز فرط ضغط الدم صباحًا</p>	 <p>معدل ضغط الدم صباحًا بدءًا من هذا الأسبوع مع رمز معدل ضغط الدم صباحًا</p>	معدل ضغط الدم صباحًا
 <p>معدل ضغط الدم مساءً منذ سبعة أسابيع مضت مع رمز + معدل ضغط الدم مساءً رمز + نبضات القلب الوامض رمز + فرط ضغط الدم مساءً</p>	 <p>معدل ضغط الدم مساءً بدءًا من هذا الأسبوع مع رمز معدل ضغط الدم مساءً</p>	معدل ضغط الدم مساءً
معدل في حدود متوسط ضغط الدم عند قياسه بالمنزل + فرط ضغط الدم صباحًا	معدل في حدود متوسط ضغط الدم عند قياسه بالمنزل	

لعرض المعدلات صباحًا ومساءً

١. اضغط على الزر O/I لتشغيل الجهاز.
٢. اضغط على زر اختيار هوية المستخدم (I) لتحديد هوية المستخدم (A أو B).

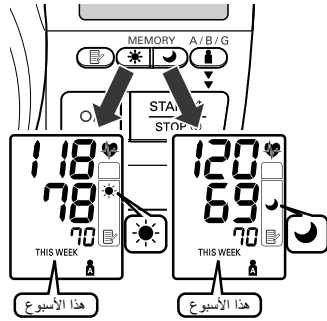

٣. اضغط على زر متوسط ضغط الدم صباحًا (☀️) أو زر متوسط ضغط الدم مساءً (🌙).
يظهر على الشاشة معدل الأسبوع الحالي "THIS WEEK".
يمكن عرض قيمة معدل ضغط الدم صباحًا وقيمه مساءً لنفس الأسبوع من خلال الضغط على زر معدل ضغط الدم صباحًا (☀️) أو زر معدل ضغط الدم مساءً (🌙).
من الأهمية بمكان فحص كل من معدل ضغط الدم صباحًا ومعدل ضغط الدم مساءً لنفس الأسبوع.

٤. استمر في الضغط على زر معدل ضغط الدم صباحًا (☀️) أو زر معدل ضغط الدم مساءً (🌙) لعرض قيم الأسابيع الماضية. يعرض الجهاز "1 WEEK" للأسبوع الماضي وحتى "7 WEEK" لأقدم مجموعة معدلات.

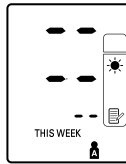

ملاحظة: إذا كانت عمليات القياس التي تم إجراؤها في الأسبوع غير كافية لقياس المعدل، فتظهر الشاشة كما هو موضح بالشكل التالي.

٥. اضغط على الزر O/I لإيقاف تشغيل الجهاز.

معلومات حول المعدلات الأسبوعية

المعدل الأسبوعي لضغط الدم صباحاً

هو معدل القياسات التي تم تسجيلها أثناء الصباح (من الساعة ٤:٠٠ حتى الساعة ٩:٥٩) في الفترة ما بين الأحد والسبت. يتم حساب متوسط لكل يوم لما يصل إلى ثلاثة قياسات يتم تسجيلها خلال عشر دقائق من أول قياس صباحاً.

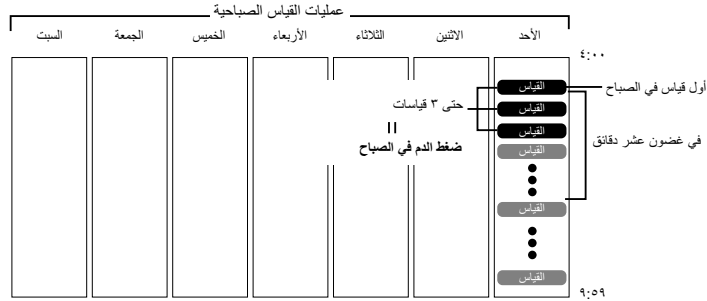

المعدل الأسبوعي لضغط الدم مساءً

هو معدل القياسات التي تم تسجيلها أثناء المساء (من الساعة ١٩:٠٠ حتى الساعة ١:٥٩) في الفترة ما بين الأحد والسبت. يتم حساب متوسط لكل يوم لما يصل إلى ثلاثة قياسات يتم تسجيلها خلال عشر دقائق من آخر قياس مساءً.

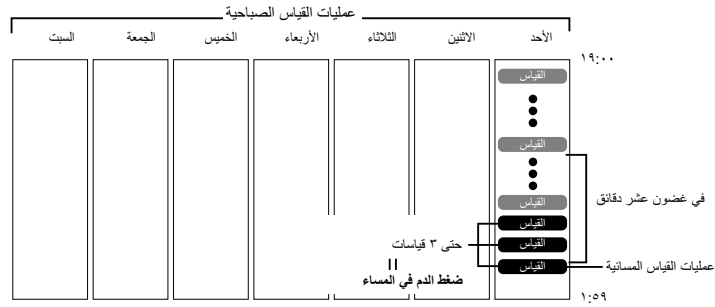

٣. استخدام الجهاز

المعدلات الأسبوعية لضغط الدم صباحاً ومساءً

يقوم الجهاز بحساب وعرض المعدلات الأسبوعية للقياسات التي تم تسجيلها في الصباح (☀) والمساءً (🌙) خلال ثمانية أسابيع لكل مستخدم (A و B).
ملاحظة: يبدأ الأسبوع يوم الأحد الساعة ٤:٠٠.

AR

٣. اضغط على الزر MEMORY (M) .

يتم عرض قيمة المتوسط ويظهر رمز المتوسط (M) فوق رمز الذاكرة (M) على الشاشة.

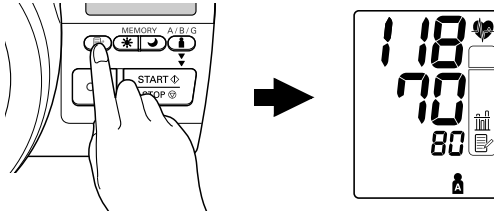

٤. اضغط على الزر MEMORY (M) لعرض أحدث مجموعة من قيم القياس الفردية على الشاشة.

ملاحظة: بعد إظهار الرقم المخزن بالذاكرة لفترة قصيرة، يتم عرض الوقت والتاريخ بالتناوب جنباً إلى جنب مع قيم القياس.

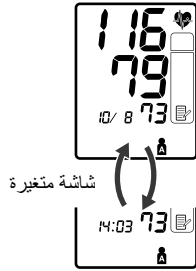

يتم عرض قيم القياس من أحدث قيمة إلى أقدم قيمة من خلال الضغط على الزر MEMORY.

اضغط مع الاستمرار على الزر MEMORY لعرض القيم بشكل أسرع.

٥. اضغط على الزر O/I لإيقاف تشغيل الجهاز.

٥-٣ استخدام وظيفة الذاكرة

تم تصميم الجهاز بحيث يقوم بتخزين ضغط الدم ومعدل النبض في الذاكرة وذلك لشخصين مختلفين (المستخدم A والمستخدم B) في كل مرة تكتمل فيها إحدى عمليات قياس الضغط. ويقوم الجهاز تلقائيًا بتخزين ما يصل إلى ٨٤ مجموعة من قيم القياس (ضغط الدم ومعدل النبض) لكل مستخدم (A و B). وعند تخزين ٨٤ مجموعة من قيم القياس، يتم حذف آخر قيمة مسجلة لحفظ أحدث القيم. كما يعمل الجهاز على تخزين ثمانية أسابيع من معدلات ضغط الدم صباحًا وثمانية مثلهم لمعدلات ضغط الدم مساءً لكل مستخدم (A و B).

وظيفة حساب المتوسط

يقوم الجهاز بحساب متوسط القراءات على أساس آخر ثلاث مجموعات حديثة من قيم القياس التي تم تسجيلها في خلال عشر دقائق من آخر قراءة.

ملاحظة: وفي حالة تخزين مجموعتين من قيم القياس في الذاكرة خلال فترة الدقائق العشر هذه، يتم حساب المتوسط على أساس هاتين المجموعتين. أما في حالة تخزين مجموعة واحدة من قيم القياس، فيتم عرض هذه المجموعة على أنها هي المتوسط.

لعرض قيم القياس

١. اضغط على الزر O/I لتشغيل الجهاز.
٢. اضغط على زر اختيار هوية المستخدم  لتحديد هوية المستخدم (A أو B).

٤-٣ إرشادات تتبع في الحالات الخاصة

إذا كنت معتاداً أن يرتفع ضغط الدم الانقباضي لديك عن ١٧٠ ملليمتر زئبقي أو إذ فشلت في قياس ضغط الدم بشكل متكرر، فعليك باتباع الخطوات التالية.

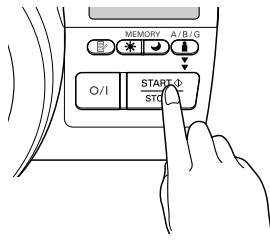

١. ضع ذراعك خلال أسطوانة ضغط الذراع واضغط على الزر O/I لتشغيل الجهاز.

٢. اضغط على زر اختيار هوية المستخدم لتحديد هوية المستخدم.

٣. اضغط مع الاستمرار على الزر START/STOP حتى تقوم الأسطوانة بنفخ ٣٠ إلى ٤٠ ملليمتر زئبقي أكثر من مستوى الضغط الانقباضي الذي تشك في أنك وصلت إليه.

ملاحظة: لا يمكنك نفخ الأسطوانة أكثر من ٢٩٩ ملليمتر زئبقي. (ستظهر رسالة خطأ على الشاشة إذا حاولت نفخ الأسطوانة أكثر من ٢٩٩ ملليمتر زئبقي).

٤. اترك الزر START/STOP عندما يصل مستوى الاسطوانة إلى الضغط المطلوب. يبدأ تفريغ الأسطوانة وتبدأ عملية القياس.

٥. باقي الإجراءات هي نفس إجراءات القياس العادي. ارجع إلى الفصل ٣-٣. **ملاحظة:** لا تضغط أكثر من الحد المطلوب.

ما المقصود بنبضات القلب غير المنتظمة؟

نبضات القلب غير المنتظمة هي إيقاع نبضات القلب الذي يختلف بنسبة أكثر من ٢٥٪ عن متوسط إيقاع نبضات القلب الذي تم اكتشافه عند قيام الجهاز بقياس ضغط الدم الانقباضي والانبساطي.

إذا تم اكتشاف وجود مثل هذه النبضات غير المنتظمة أكثر من مرتين أثناء القياس، يظهر رمز نبضات القلب غير المنتظمة (⊕) على الشاشة جنباً إلى جنب مع نتائج القياس.

ما المقصود بعدم انتظام نبضات القلب؟

تعمل الإشارات الكهربائية التي تتسبب في انقباض القلب على تحفيز نبضات القلب. عدم انتظام نبضات القلب هي الحالة التي يكون فيها إيقاع نبضات القلب غير طبيعي نتيجة لحدوث خلل في النظام الكهربائي الحيوي الذي يوجه ضربات القلب. والأعراض النموذجية لهذا المرض هي نبضات القلب المتسارعة والتقلص المبترس والنبض السريع بشكل غير طبيعي (تسارع القلب) أو البطء على نحو شاذ (بطء القلب). وقد يحدث هذا المرض نتيجة للأمراض القلبية وكبر السن والتهيج الجسدي والتوتر وقلة النوم والتعب وما إلى ذلك. ولا يمكن تشخيص عدم انتظام نبضات القلب إلا بواسطة طبيب ومن خلال اختبار من نوع خاص.

فلا يمكن تحديد إذا ما كان ظهور رمز نبضات القلب غير المنتظمة (⊕) في النتائج يعد دليلاً على عدم انتظام نبضات القلب من عدمه إلا بواسطة الفحص والتشخيص بواسطة الطبيب.

⚠ تحذير:

في حالة تكرار ظهور رمز نبضات القلب غير المنتظمة (⊕)، يُرجى إطلاع طبيبك على هذا الأمر. إن إجراء التحليل والعلاج الذاتي على أساس نتائج القياس يعد أمراً بالغ الخطورة. فتأكد من اتباعك لإرشادات الطبيب.

مهم:

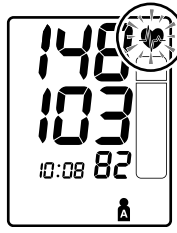

- إذا ارتفع الضغط الانقباضي أو الانبساطي لديك عن الحد المعتاد، فسبب رمز نبضات القلب عند عرض نتيجة قياس ضغط الدم.
- وترى الأبحاث الحديثة أنه يمكن استخدام القيم التالية كدليل على ارتفاع ضغط الدم عند إجراء القياس بالمنزل.

ضغط الدم الانقباضي	أكثر من ١٣٥ ملليمتر زئبقي
ضغط الدم الانبساطي	أكثر من ٨٥ ملليمتر زئبقي

ولكن هذا المعيار خاص بقياس ضغط الدم بالمنزل فحسب. لمعرفة المعايير المتخصصة لقياس ضغط الدم بالمكاتب، يُرجى الرجوع إلى الفصل ٧.

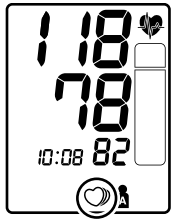

- تحتوي شاشة قياس ضغط الدم على خاصية لقياس نبضات القلب غير المنتظمة. فمن المعلوم أن نبضات القلب غير المنتظمة قد تؤثر على نتائج القياس. يقوم مقياس نبضات القلب غير المنتظمة تلقائيًا بتحديد ما إذا كانت عملية القياس مفيدة أم هناك حاجة لتكرارها. إذا تأثرت نتائج القياس بنبضات القلب غير المنتظمة ولكن كانت النتيجة صحيحة، فتظهر نتيجة القياس جنبًا إلى جنب مع رمز نبضات القلب غير المنتظمة. أما إذا كانت نبضات القلب غير المنتظمة تؤدي إلى عدم صحة القياس، فلا يتم عرض أي نتيجة. إذا ظهر رمز نبضات القلب غير المنتظمة () بعد قياس ضغط الدم، فكرر القياس مرة أخرى. وفي حالة تكرار ظهور رمز نبضات القلب غير المنتظمة، يُرجى إطلاع الطبيب على هذا الأمر.



في حالة ظهور "E" أو "EE" على الشاشة يدل هذا على عدم اكتمال القياس بنجاح. (ارجع إلى الفصل ٤-١)

انتظر دقيقتين أو ثلاث دقائق قبل إجراء عملية قياس أخرى.

يسمح الانتظار بين عمليات القياس للشرابيين بالعودة إلى حالتها قبل إجراء قياس ضغط الدم. عليك بتكرار عملية القياس بعد استرخاء ذراعك مرة أخرى. (ارجع إلى الفصل ٣-٣).

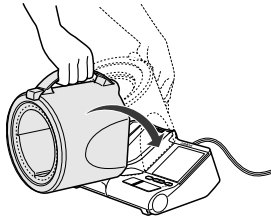

٧. أخرج ذراعك وأعد أسطوانة ضغط الذراع إلى موضعها الطبيعي.

ستسمع صوت استقرار أسطوانة ضغط الذراع في موضعها.

٨. اضغط على الزر O/I لإيقاف تشغيل الجهاز.

ملاحظة: إذا نسيت إيقاف تشغيل الجهاز، فسيقوم بإغلاق نفسه تلقائيًا بعد مرور خمس دقائق.

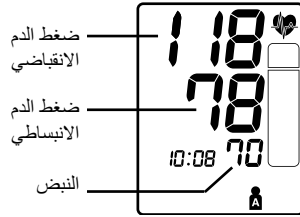



٦. افحص نتائج القياس.

يتم تخزين نتائج القياس بالذاكرة تلقائيًا.
(ارجع إلى الفصل ٣-٥)

ملاحظة: في حالة اختيار "G" (ضعيف)،
لا يتم تخزين نتائج القياس بالذاكرة.

⚠ تحذير:

إن التحليل الذاتي لنتائج القياس وتناول العلاج
ذاتيًا يعد أمرًا بالغ الخطورة. فعليك دومًا باتباع
إرشادات الطبيب.

في حالة ظهور الرمز  أو  على الشاشة
في تلك الحالة، يُرجى تكرار عملية القياس. في بعض الحالات، يتعذر إجراء القياس بطريقة صحيحة.

• في حالة ظهور الرمز 

يدل هذا على اتخاذ جلسة خاطئة أثناء قياس الضغط.
فلتجلس بطريقة صحيحة وتكرر عملية القياس مرة أخرى.
(ارجع إلى الفصل ٣-٤)

ملاحظة: سيختفي هذا الرمز في ثوان معدودة، غير أنه
قد يعاود الظهور استنادًا إلى قيمة زاوية
الاسطوانة والوقت.

• أما إذا ظهر الرمز 

فهذا يدل على التحرك أثناء قياس الضغط.
فلتظل ساكنًا وتكرر القياس.

كيفية إلغاء عملية القياس

في حالة الضغط على الزر O/I أو START/STOP أثناء نفخ أسطوانة ضغط الذراع، تتوقف عملية القياس ويتم تفريغ أسطوانة ضغط الذراع.

ملاحظة: وكأحد إجراءات الأمان، ستتوقف عملية القياس في حالة الضغط على أي زر.

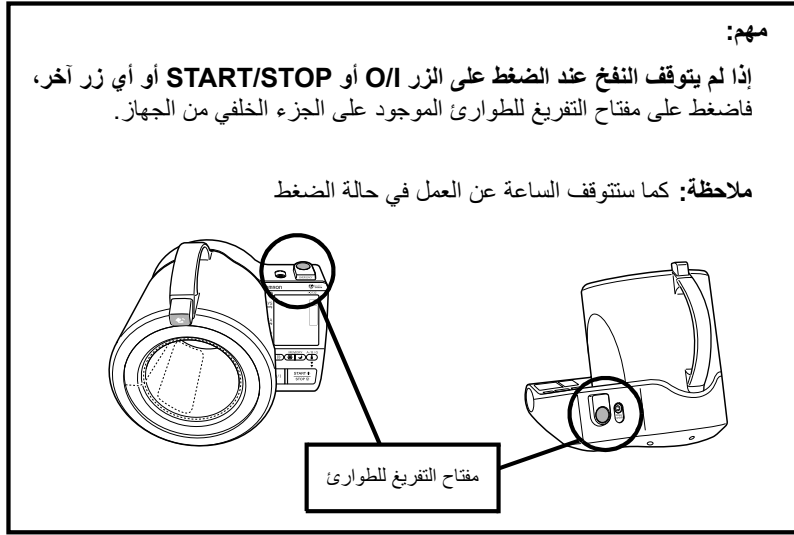

٥. اضغط على الزر START/ STOP مرة واحدة لبدء عملية القياس. لا تحرك ذراعك واستمر ساكناً حتى تكتمل عملية القياس بأكملها.

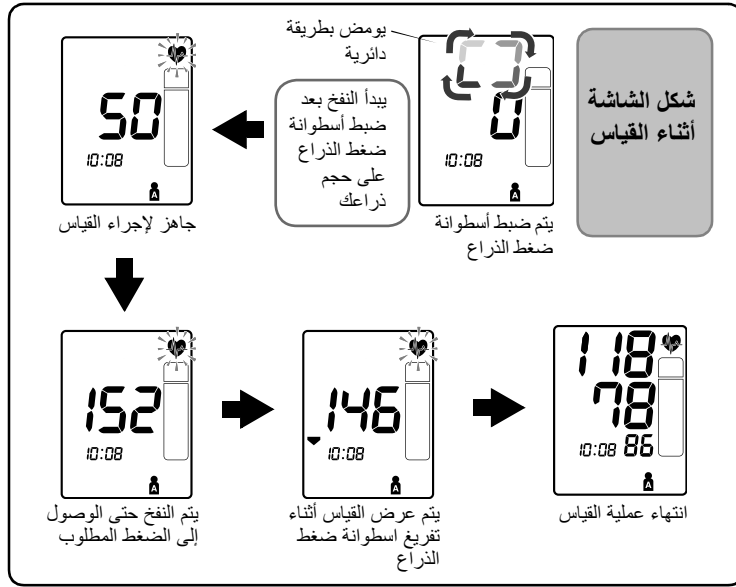
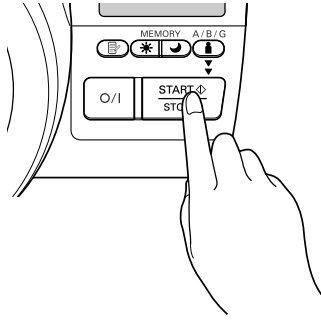

ملاحظة: قد يقوم الجهاز بزيادة النفخ تلقائياً إذا كان مستوى نفخ أسطوانة ضغط الذراع غير كافٍ. ولا يحدث إعادة النفخ تلقائياً إلا مرة واحدة.

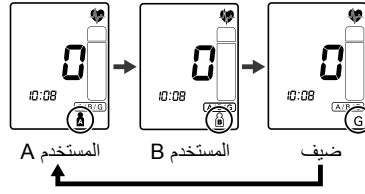

يتغير المستخدم مع كل ضغطة على زر اختيار هوية المستخدم، كما هو موضح أدناه.



ملاحظة:

- في حالة اختيار "G"، لا يتم تخزين نتائج قياس ضغط الدم بالذاكرة.
- في حالة الضغط على الزر START/STOP دون تحديد هوية المستخدم، يظهر "G" على الشاشة ولا يتم تخزين نتائج عمليات القياس بالذاكرة.

٤. تأكد من الجلوس بطريقة صحيحة.

إذا لم تكن جالساً بطريقة صحيحة، يظهر الرمز  على الشاشة. ويختفي الرمز  عند اتخاذك الجلوس الصحيحة. لا تبدأ القياس إلا بعد التأكد من الجلوس بطريقة صحيحة.

ملاحظة: وفقاً لزاوية أسطوانة ضغط الذراع، سيظهر الرمز  على الشاشة حتى إذا لم يكن ذراعك داخل أسطوانة ضغط الذراع.



٣-٣ قراءة القياس

حاول إجراء عمليات قياس ضغط الدم في نفس الوقت من كل يوم (يُوصى بالقيام بهذا في خلال ساعة واحدة بعد الاستيقاظ). فهذا سيجعل نتائج القياس أكثر فائدة.
ملاحظة: إذا كنت معتاداً أن يرتفع ضغط الدم الانقباضي لديك عن ١٧٠ ملليمتر زئبقي، فارجع إلى الفصل ٣-٤.

١. استرخ في جليستك واسترخ تماماً.

إذا كنت تشعر بالتوتر، فتنفس بعمق مرات قليلة.

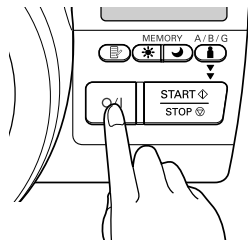

٢. اضغط على الزر O/I لتشغيل الجهاز. يتم تشغيل الجهاز وتظهر الشاشة كما هو موضح أدناه.

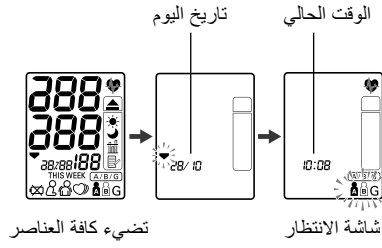

٣. اضغط على زر اختيار هوية المستخدم لتحديد المستخدم المطلوب.

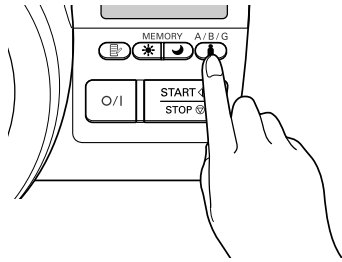

٢. ضع ذراعك الأيسر خلال أسطوانة ضغط الذراع.

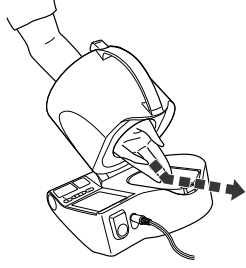

ملاحظات:

- لا تنزع بطانة الأسطوانة الموجودة داخل أسطوانة ضغط الذراع.
- وفي حالة انفصال بطانة الأسطوانة، اتصل بالموزع التابع لشركة OMRON أو بقسم خدمة العملاء كما هو موضح على العبوة.

٣. ضع مرفقك على مسند المرفق.

اسند مرفقك هنا.

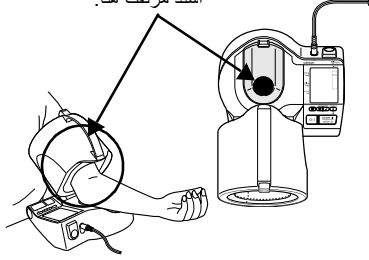

قياس ضغط الدم باستخدام الذراع الأيمن
ارجع إلى الخطوتين ٢ و ٣ أعلاه، وضع ذراعك الأيمن خلال
أسطوانة ضغط الذراع كما هو موضح.



٤. تأكد من الجلوس بطريقة صحيحة.

(ارجع إلى الفصل ٣-١.)

٢-٣ كيفية وضع ذراعك داخل أسطوانة ضغط الذراع

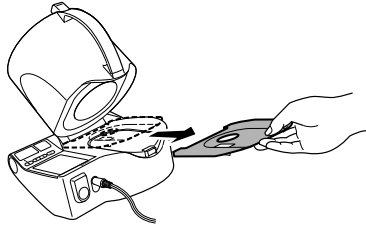

قم بإزالة ورقة البطانة قبل استخدام الجهاز للمرة الأولى.
قم بعمليات تسجيل ضغط الدم باستخدام ذراعك العاري أو ملابسك الخفيفة.

ملاحظة: عليك بخلع الملابس الثقيلة عن الجزء العلوي من ذراعك. لا تقم بعمليات قياس ضغط الدم فوق الملابس الثقيلة أو الأكمام المشمرة.

زر تحرير أسطوانة ضغط الذراع

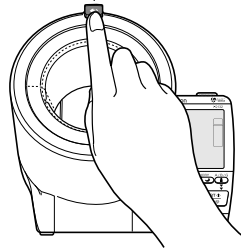

١ . اضغط على زر تحرير أسطوانة ضغط الذراع لفتحها.

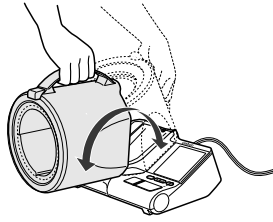

يمكن تحريك أسطوانة ضغط الذراع في حدود النطاق الموضح جهة اليسار.

ملاحظة: يمكنك استخدام ذراعك الأيمن أو الأيسر لقياس ضغط الدم، ولكن ضغط الدم قد يختلف من الذراع الأيمن للأيسر، ولهذا فقد تختلف قيم ضغط الدم التي يتم قياسها. ولذا، تُوصي شركة Omron باستخدام نفس الذراع دائماً عند القياس. أما إذا كان هناك اختلاف جوهري بين قيم ضغط الدم للذراعين، فيرجى مراجعة طبيبك لتحديد أي الذراعين يجب استخدامه عند القياس.

الجلسة الخاطئة

إذا كنت تميل ناحية الأمام، فقد يشكل هذا ضغطاً على معدتك، مما قد يتسبب في عدم صحة نتائج قياس ضغط الدم. لا يمكن قياس ضغط الدم بطريقة صحيحة في الحالات التالية.



- تقوس الظهر (الميل للأمام)
- الجلوس في وضع القرفصاء
- الجلوس على أريكة أو على منضدة منخفضة بحيث يكون جسدك مانحاً للأمام



٣. استخدام الجهاز

١-٣ كيفية الجلوس الصحيح عند قياس ضغط الدم

يُعد اتخاذ الوضع الصحيح أثناء قياس ضغط الدم أمرًا ضروريًا للحصول على نتائج دقيقة.

ملاحظات:

- يجب أن تتم عمليات قياس ضغط الدم في مكان هادئ كما يجب أن تتخذ وضعًا مسترخيًا ثابتًا. تأكد أن الغرفة التي يتم القياس داخلها ليست شديدة الحرارة أو البرودة.
- تجنب تناول الطعام أو شرب الكحوليات أو التدخين أو إجراء التمارين لمدة ثلاثين دقيقة قبل قياس ضغط الدم.
- لا تتحرك أو تتحدث أثناء قياس ضغط الدم.

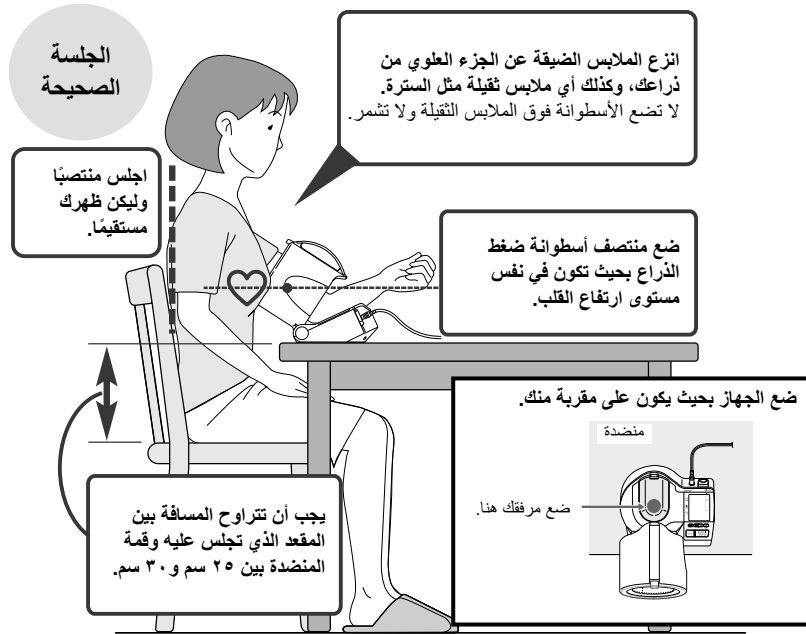

ضبط إعداد الوقت والتاريخ

ملاحظة: إذا كنت بحاجة إلى تغيير الوقت والتاريخ لسبب أو لآخر، أو في حالة إعادة ضبط الوقت والتاريخ بعد استبدال البطاريات، فاضبط الوقت والتاريخ على قيم تتراوح بين ١٠:٠٠ و ١٨:٥٩. سيفيد ذلك في تلافي المشكلات التي تظهر في المعدلات الأسبوعية لضغط الدم صباحاً ومساءً المخزنة بالذاكرة.

١. اضغط على الزر O/I لإيقاف تشغيل الجهاز.



شاشة الانتظار
(عند إغلاق أسطوانة ضغط الذراع)

٢. قم بتشغيل الجهاز واضغط مع الاستمرار على الزر MEMORY لثلاث ثوانٍ أو أكثر عند ظهور شاشة الانتظار (الموضحة على اليسار).

٣. يومض إعداد العام على الشاشة.



ارجع إلى الفصل ٢-٣ لضبط إعدادي الوقت والتاريخ.



٨. اضبط الساعة والدقائق بنفس الطريقة المتبعة مع إعدادات التاريخ.

اضغط على أزرار متوسط ضغط الدم الأسبوعي لضبط أرقام الساعة والدقائق، ثم اضغط على الزر MEMORY لتأكيد قيمة الإعداد.

عند ضبط إعدادات الوقت والتاريخ، تتغير الشاشة إلى الشكل الموضح أعلاه.

٩. اضغط على الزر O/I لإيقاف تشغيل الجهاز.

ملاحظة: يمكنك أيضًا البدء في تسجيل القراءات على الفور، بدلاً من إيقاف تشغيل الجهاز.



٥. اضغط على الزر MEMORY لتأكيد قيمة الإعداد عند ظهور الرقم المطلوب على الشاشة. يتم تحديد الشهر وتومض الأرقام التي تعبر عن اليوم على الشاشة.

مثال: عند تعيين شهر أكتوبر على أنه الشهر المطلوب.

٦. اضغط على أزرار متوسط ضغط الدم الأسبوعي لضبط إعداد اليوم.

- اضغط على زر متوسط ضغط الدم مساءً مرة واحدة لزيادة قيمة الإعداد يومًا واحدًا.
- اضغط على زر متوسط ضغط الدم صباحًا مرة واحدة لتقليل قيمة الإعداد يومًا واحدًا.
- استمر في الضغط على الأزرار لأسفل لزيادة (تقليل) الأرقام بسرعة.

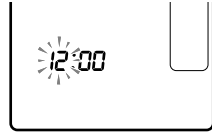

٧. اضغط على الزر MEMORY لتأكيد قيمة الإعداد عند ظهور الرقم المطلوب على الشاشة. يتم تحديد اليوم وتومض الأرقام التي تعبر عن الساعة على الشاشة.

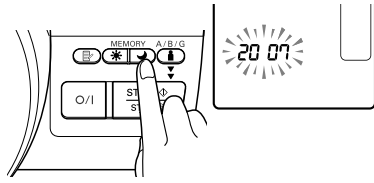

٢. اضغط على أزرار متوسط ضغط الدم الأسبوعي لضبط إعداد العام.

• اضغط على زر متوسط ضغط الدم مساءً (☽) مرة واحدة لزيادة قيمة الإعداد عامًا واحدًا.

• اضغط على زر متوسط ضغط الدم صباحًا (☀) مرة واحدة لتقليل قيمة الإعداد عامًا واحدًا.

• استمر في الضغط على الأزرار لأسفل لزيادة (تقليل) الأرقام بسرعة.

ملاحظة: يتراوح نطاق ضبط العام بين عام ٢٠٠٧ إلى عام ٢٠٣٠. فإذا تم تحديد عام ٢٠٣٠، سيعود المؤشر إلى عام ٢٠٠٧.

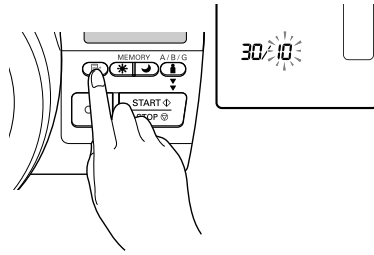

٣. اضغط على الزر MEMORY لتأكيد قيمة الإعداد عند ظهور الرقم المطلوب على الشاشة.

يتم تحديد العام وتومض الأرقام التي تعبر عن الشهر على الشاشة.

٤. اضغط على أزرار متوسط ضغط الدم الأسبوعي لضبط إعداد الشهر.

• اضغط على زر متوسط ضغط الدم مساءً مرة واحدة لزيادة قيمة الإعداد شهرًا واحدًا.
• اضغط على زر متوسط ضغط الدم صباحًا مرة واحدة لتقليل قيمة الإعداد شهرًا واحدًا.
• استمر في الضغط على الأزرار لأسفل لزيادة (تقليل) الأرقام بسرعة.

٣-٢ ضبط الوقت والتاريخ

- يقوم جهاز قياس ضغط الدم تلقائيًا بتخزين قيم ما يصل إلى ٨٤ عملية قياس فردية مع عرض الوقت والتاريخ لكل مستخدم على حدة.
لاستخدام وظائف الذاكرة ومتوسط القيم:
- اضبط الجهاز على الوقت والتاريخ الصحيحين قبل قياس الضغط للمرة الأولى.
 - إذا تمت إزالة البطاريات لأكثر من ثلاثين ثانية، فستكون في حاجة لإعادة ضبط إعداد الوقت والتاريخ.

اضبط العام والشهر واليوم والساعات والدقائق على الوقت والتاريخ الحاليين.
(للحصول على مزيد من التفاصيل حول تغيير إعداد الوقت والتاريخ، ارجع إلى "ضبط إعداد الوقت والتاريخ".)

- يتم استخدام أزرار متوسط ضغط الدم الأسبوعي لضبط الوقت والتاريخ.
استخدم هذه الأزرار كما هو موضح أدناه لضبط إعداد الوقت والتاريخ.
- ☑ زر متوسط ضغط الدم مساءً: اضغط على هذا الزر لزيادة قيمة إعداد الوقت/التاريخ.
 - ☑ زر متوسط ضغط الدم صباحًا: اضغط على هذا الزر لتقليل قيمة إعداد الوقت/التاريخ.

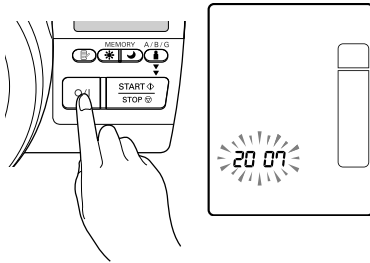

١. اضغط على الزر O/I لتشغيل الجهاز. ستظهر كافة العناصر الموجودة على الشاشة لفترة وجيزة، وبعد ذلك ستومض الأرقام التي تعبر عن العام.

ملاحظة:

- يوضح الرسم التوضيحي الموجود على اليسار شكل الشاشة عند استخدام الجهاز للمرة الأولى، بعد توقف الساعة عن العمل أو بعد استبدال البطاريات.

٢-٢ توصيل مهايئ التيار المتردد

ملاحظة: لا تستخدم إلا مهايئ التيار المتردد المصمم لهذا الجهاز.

١. أدخل قابس مهايئ التيار المتردد في مقبس مهايئ التيار المتردد الموجود بالجزء الخلفي من الجهاز.
٢. أدخل قابس الطاقة الموجود بمهايئ التيار المتردد في مأخذ الطاقة.

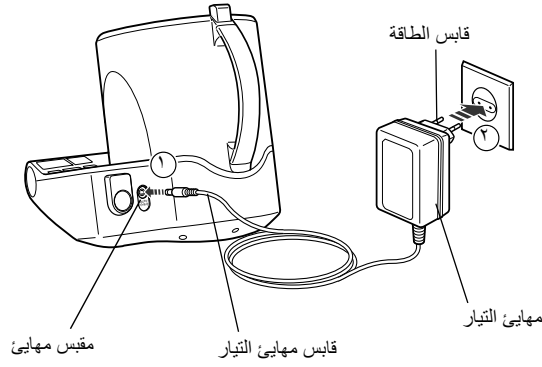

العمر الافتراضي للبطارية واستبدالها

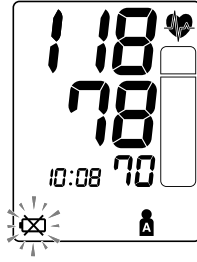

إذا ظهر رمز انخفاض مستوى البطارية () على الشاشة، فاستبدل البطاريات الأربع كلها في نفس الوقت.

- عندما يبدأ رمز انخفاض مستوى البطارية () في الوميض، فستزال لديك القدرة على استخدام الجهاز لفترة قصيرة. يجب عليك استبدال بطاريات جديدة بالأخرى القديمة قبل نفاذ طاقتها بفترة كافية.

- إذا استمر الرمز () في الوميض، فهذا يعني أن البطاريات قد فرغت تمامًا. وفي تلك الحالة، يجب استبدال بطاريات جديدة بالأخرى القديمة على الفور. لا تنس إيقاف تشغيل الجهاز قبل استبدال البطاريات.

- قم بنزع البطاريات في حالة عدم الحاجة لاستخدام الجهاز لمدة ثلاثة أشهر أو أكثر.
- إذا تمت إزالة البطاريات لأكثر من ثلاثين ثانية، فستكون في حاجة إلى إعادة ضبط إعداد الوقت والتاريخ. انظر الفصل ٢-٣ لمزيد من التفاصيل.
- يُرجى التخلص من البطاريات وفقًا للوائح المحلية المعمول بها.
- ستستمر بطاريات "AA" القلوية الجديدة في العمل لما يقرب من ٢٥٠ عملية قياس، عند استخدامها لإجراء ست عمليات قياس يوميًا باستخدام طاقة البطاريات فحسب.
- ونظرًا لأن البطاريات التي تم توفيرها مصممة للمراقبة فحسب، فقد تتميز بعمر افتراضي أقل ولا تستمر في العمل لمدة ٢٥٠ عملية قياس.

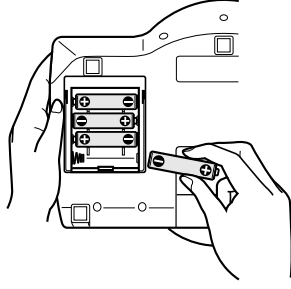

٣. قم بتركيب أو استبدال أربع بطاريات "AA" بحيث تتطابق الأقطاب + (الموجبة) و- (السالبة) مع الأقطاب الموضحة في موضع تركيب البطاريات.

٤. أعد وضع غطاء البطاريات في مكانه. قم بتحريك غطاء البطاريات حتى يستقر في موضعه بإحكام.

٢. إعداد الجهاز

١-٢ تركيب/استبدال البطاريات

- لتتمكن من ضبط الوقت التاريخ، أدخل البطاريات أولاً، ثم صل مهايئ التيار المتردد.
- يُرجى إدخال البطاريات حتى إذا كنت تعتزم استخدام مهايئ تيار متردد. فالبطاريات مطلوبة لتخزين إعداد الوقت والتاريخ.
- إذا تم استخدام الجهاز دون إدخال البطاريات، فستتوقف الساعة عن العمل عند فصل مهايئ التيار المتردد. وعلى الرغم من ذلك، تظل قيم القياس محفوظة بالذاكرة.
- في حالة استخدام مهايئ التيار المتردد لتشغيل الجهاز، سينير الضوء الخلفي للشاشة، مما يزيد من سهولة قراءتها. ولكن الضوء الخلفي لن يبين في حالة استخدام البطاريات فقط.
- فباستخدام كلٍ من مهايئ التيار المتردد والبطاريات، ستستمر البطاريات في العمل لفترة أطول.

تركيب البطاريات

١. تأكد من إحكام تثبيت أسطوانة ضغط الذراع بالجهاز، واقلب الجهاز على وجهه الآخر.
٢. قم بتحريك غطاء البطاريات باتجاه السهم أثناء الضغط على الجزء المضلع بالغطاء.

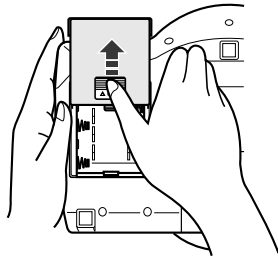

AR

محتويات العبوة

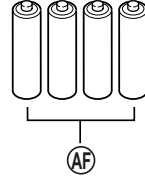
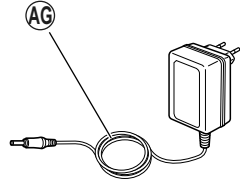

- كتيب الإرشادات
- دليل سريع
- بطاقة الضمان
- جهاز قياس ضغط الدم

AF. أربع بطاريات "AA" قلووية (LR6)
AG. مهائبي تيار متردد

الشاشة

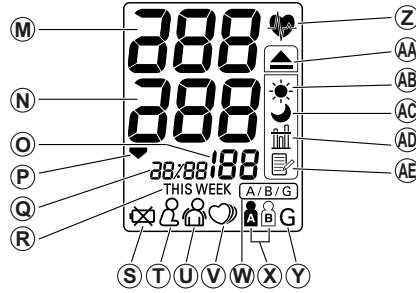

- M. ضغط الدم الانقباضي
N. ضغط الدم الانبساطي
O. عرض النبض
P. رمز التفريغ
Q. عرض الوقت/التاريخ
R. عرض الأسبوع
S. رمز انخفاض مستوى البطارية
T. رمز الوضع
U. يظهر عند الجلوس بطريقة خاطئة.
V. يظهر إذا قمت بتحريك جسدك أثناء قياس الضغط.
W. رمز اختلال ضربات القلب
X. رمز تحديد المستخدم
Y. يشير إلى المطالبة بتحديد هوية المستخدم أو الضيف.
Z. رمز هوية المستخدم (A أو B)
A. يشير إلى المستخدم A أو B بحسب ما يحدد المستخدم الذي سيقوم بإجراء القياس أو عند استخدام وظيفة الذاكرة.
B. رمز الضيف
C. رمز نبضات القلب
D. يومض أثناء عملية القياس.
E. عندما يومض بعد اكتمال القياس، أو عند عرض النتائج المخزنة بالذاكرة، فهذا يعني أن ضغط الدم قد تجاوز الحد الموصى به*.
- M. رمز فرط ضغط الدم صباحاً
N. يشير إلى أن ضغط الدم قد تجاوز الحد الموصى به*.
O. رمز متوسط ضغط الدم صباحاً
P. يظهر عند عرض معدلات ضغط الدم صباحاً باستخدام وظيفة الذاكرة.
Q. رمز متوسط ضغط الدم مساءً
R. يظهر عند عرض معدلات ضغط الدم مساءً باستخدام وظيفة الذاكرة.
S. رمز قيمة المتوسط
T. يظهر عند عرض قيمة آخر ثلاثة قياسات لضغط الدم.
U. رمز الذاكرة
V. يظهر عند عرض قيم مخزنة بالذاكرة.
- * ملاحظة: إذا ارتفع ضغط الدم الانقباضي أو الانبساطي لديك عن الحد المعتاد (أكثر من ١٣٥/٨٥ ملليمتر زئبقي)، فسببومض كل من رمز نبضات القلب ورمز فرط ضغط الدم صباحاً. يُرجى الرجوع إلى الفصل ٣-٨.

١. نظرة عامة

الوحدة الرئيسية

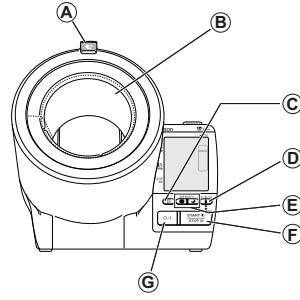

منظر خلفي

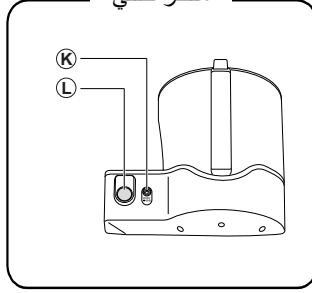

عندما تكون اسطوانة ضغط الذراع مفتوحة

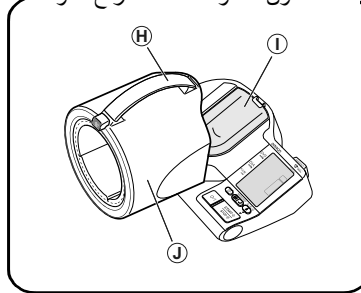

- .I مسند المرفق
 - .J أسطوانة ضغط الذراع
 - .K مقبس مهابئ التيار المتردد
 - .L مفتاح التفريغ للطوارئ
- اضغط على هذا المفتاح لإيقاف عملية قياس الضغط في حالات الطوارئ.

- .A زر تحرير أسطوانة ضغط الذراع
- اضغط على هذا الزر لفتح الأسطوانة كما هو موضح أعلاه.
- .B بطانة الأسطوانة
- .C الزر MEMORY
- .D زر اختيار هوية المستخدم
- .E زر متوسط ضغط الدم الأسبوعي
- (صباحًا / مساءً) (☀ / 🌙)
- .F الزر START/STOP
- .G الزر O/I (مفتاح التشغيل)
- .H المقبض

احتياطات عامة

- لا تعرض الجهاز للصدمات والاهتزازات العنيفة أو تسقطه على الأرض.
- لا تقم بقياس الضغط بعد الاستحمام أو شرب الكحوليات أو التدخين أو إجراء التمارين أو تناول الطعام.
- يُرجى قراءة واتباع "معلومات هامة عن التوافق الكهرومغناطيسي (EMC)" في القسم "البيانات الفنية".
- يُرجى قراءة واتباع "التخلص السليم من هذا المنتج" في القسم "البيانات الفنية" عند التخلص من الجهاز وأي من الملحقات المستعملة أو الأجزاء الاختيارية.
- عندما لا يكون الجهاز قيد الاستخدام، أو إذا تم نقله لمكان آخر أو ما إلى ذلك، فلا تضع أي شيء (أدوات الكتابة والمفكرات ومهائئ التيار المتردد وما إلى ذلك) داخل أسطوانة ضغط الذراع. فقد يتسبب هذا في إلحاق التلف ببطانة الأسطوانة أو الجهاز نفسه وقد يمنع الجهاز من التقاط قراءات صحيحة.
- لا تقم بفتح أسطوانة ضغط الذراع إذا لم يكن ذراعك في موضعه الصحيح.
- لا تقم بقياس الضغط إذا كان ذراعك موضوعاً بطريقة غير صحيحة (من أسفل لأعلى أو من الجانب المعاكس للجهاز).
- لا تقم بتحريك الجهاز حتى تصبح أسطوانة ضغط الذراع مغلقة بإحكام.

- لا تقم بنفخ أسطوانة ضغط الذراع أكثر من ٢٩٩ ملليمتر زئبقياً.
- وإذا لم تتوقف الأسطوانة عن الانتفاخ، أو حدث أمر غير طبيعي، فاضغط فوراً على مفتاح التفريغ للطوارئ لمنع حدوث نزيف داخلي أو تلف الأعصاب الطرفية.
- لنفخ الأسطوانة يدوياً، ارجع إلى الفصل ٣-٤. إذا تم نفخ الأسطوانة أكثر مما ينبغي، فقد ينجم عن ذلك حدوث نزيف داخلي.
- تأكد من خلع ساعات اليد والحلي الأخرى (الخواتم والأساور) وما إلى ذلك والتي قد تتسبب في تلف بطانة الأسطوانة أثناء الاستخدام.
- لا تقم بقياس ضغط الدم إذا كانت بطانة الأسطوانة تالفة. فقد يتسبب ذلك في حدوث إصابة.
- تجنب استخدام الهواتف المحمولة بالقرب من الجهاز. فقد يؤدي ذلك إلى حدوث قصور في أداء الجهاز.

(استخدام مهائى التيار المتردد)

- لا تستخدم إلا مهائى التيار المتردد الأصلي المصمم لهذا الجهاز. فقد يؤدي استخدام مهائيات غير مدعومة إلى تلف الجهاز و/أو قد يتضمن بعض المخاطر عليه.
- قم بتوصيل مهائى التيار المتردد بأخذ طاقة ذا جهد كهربى مناسب.
- لا تستخدم مهائى التيار المتردد في حالة تلف الجهاز أو سلك التيار الكهربى. في تلك الحالة، أوقف تشغيل الجهاز وافصل سلك التيار الكهربى على الفور.

(استخدام البطارية)

- في حالة ملامسة سائل البطارية لجلدك أو ملابسك، اغسلها على الفور باستخدام كمية وفيرة من الماء النظيف.
- استخدم أربع بطاريات قلوية "AA" فقط مع هذا الجهاز. لا تستخدم أي نوع آخر من البطاريات.
- لا تدخل البطاريات دون محاذاة أقطابها بالشكل الصحيح.
- استبدل بطاريات جديدة بالأخرى القديمة على الفور. استبدل البطاريات الأربع كلها في نفس الوقت.
- قم بنزع البطاريات في حالة عدم استخدام الجهاز لمدة ثلاثة أشهر أو أكثر.
- إذا تم نزع البطاريات لأكثر من ثلاثين ثانية، ستكون هناك حاجة لإعادة ضبط إعداد الوقت والتاريخ.
- لا تستخدم بطاريات جديدة مع أخرى مستعملة.

معلومات أمان مهمة

عليك باستشارة طبيبك أثناء حالات الحمل وعدم انتظام النبض وتصلب الشرايين.
يُرجى قراءة هذا القسم بعناية قبل استخدام الجهاز.

⚠️ تحذير:

تشير إلى احتمال وجود مخاطر قد يؤدي عدم تجنبها إلى حدوث الوفاة أو وقوع إصابات خطيرة.

(الاستخدام العام)

- عليك باستشارة طبيبك دائماً. إن التحليل الذاتي لنتائج القياس وتناول العلاج ذاتياً يعد أمراً بالغ الخطورة.
- يجب على الأشخاص الذين يعانون من تدفق الدم الحاد أو اضطرابات بالدم استشارة طبيب قبل استخدام هذا الجهاز. فقد يتسبب نفخ الأسطوانة في حدوث نزيف داخلي لدى هؤلاء الأشخاص.

(استخدام مهائى التيار المتردد)

- لا تقم أبداً بتوصيل سلك التيار الكهربى أو فصله عن مأخذ الطاقة بأيدي مبتلة.

(استخدام البطارية)

- في حالة وصول سائل البطارية إلى داخل عينيك، اغسلهما على الفور باستخدام كمية وفيرة من الماء النظيف. بادر باستشارة طبيب على الفور.

⚠️ تنبيه:

تشير إلى مخاطر محتملة قد ينتج عن عدم تجنبها حدوث إصابات بسيطة أو متوسطة للمستخدم أو المريض أو حدوث تلف بالجهاز أو أي ممتلكات أخرى.

(الاستخدام العام)

- لا تترك الجهاز أثناء غيابك مع الأطفال أو الأشخاص الذين لم يصلوا إلى سن الإدراك.
- لا تستخدم الجهاز لأي غرض آخر بخلاف قياس ضغط الدم.
- لا تعتمد إلى تفكيك الجهاز.

مقدمة

شكرًا لشرايك جهاز قياس ضغط الدم بالجزء العلوي من الذراع من النوع OMRON i-Q132 Intellisense SpotArm™.

OMRON i-Q132 Intellisense عبارة عن جهاز لقياس ضغط الدم يعمل بشكل آلي تمامًا، ويعتمد في عملها على طريقة قياس النبذية. ويقوم هذا الجهاز بقياس ضغط الدم ومعدل النبض لديك ببساطة وسرعة متناهية. ويستخدم الجهاز تقنية "Intellisense" المتطورة لنفخ أسطوانة ضغط الذراع بطريقة يمكن التحكم بها وتوفير راحة ملحوظة دون الحاجة لضبط الضغط مسبقًا أو إعادة نفخ أسطوانة ضغط الذراع.

تعمل زاوية أسطوانة ضغط الذراع التي يمكن تغيير اتجاهها على تصحيح وضع الجسد المائل للانحناء. ويساعد مسند المرفق على تثبيت موضع الذراع والحفاظ عليه عند أكثر الزوايا الملائمة.

بمجرد وضع الذراع داخل أسطوانة ضغط الذراع، تلتف الأسطوانة حول ذراعك تلقائيًا حتى تصل إلى الحجم المناسب ويبدأ الجهاز في قياس ضغط الدم ومعدل النبض لديك.

يقوم الجهاز بتخزين نتائج القياس لشخصين مختلفين وتوضيح المعدلات صباحًا ومساءً.

يُرجى قراءة كتيب الإرشادات كاملاً قبل استخدام الجهاز. للحصول على معلومات محددة حول ضغط الدم لديك، استشر طبيبك.

المحتويات

قبل استخدام الجهاز

٣	مقدمة.....
٤	معلومات أمان هامة.....
٧	١. نظرة عامة.....
١٠	٢. إعداد الجهاز.....
١٠	١-٢ تركيب/استبدال البطاريات.....
١٣	٢-٢ توصيل مهابئ التيار المتردد.....
١٤	٣-٢ ضبط الوقت والتاريخ.....

إرشادات التشغيل

١٩	٣. استخدام الجهاز.....
١٩	١-٣ كيفية الجلوس الصحيح عند قياس ضغط الدم.....
٢١	٢-٣ كيفية وضع ذراعك داخل أسطوانة ضغط الذراع.....
٢٣	٣-٣ قراءة القياس.....
٣١	٤-٣ إرشادات تتبع في الحالات الخاصة.....
٣٢	٥-٣ استخدام وظيفة الذاكرة.....

العناية والصيانة

٣٩	٤. التعامل مع المشكلات والأخطاء.....
٣٩	١-٤ رسائل الخطأ.....
٤١	٢-٤ استكشاف الأخطاء وإصلاحها.....
٤٤	٥. الصيانة والتخزين.....
٤٦	٦. البيانات الفنية.....
٤٨	٧. بعض المعلومات المهمة حول ضغط الدم.....

OMRON



جهاز قياس ضغط الدم من النوع
الطراز i-Q132 SpotArm™

- Instruction Manual
- Mode d'emploi
- Gebrauchsanweisung
- Manuale di istruzioni
- Manual de instrucciones
- Gebruiksaanwijzing
- РУКОВОДСТВО ПО ЭКСПЛУАТАЦИИ

EN

FR

DE

IT

ES

NL

RU

AR



• كتيب الإرشادات

All for Healthcare